

AK 18 Multi

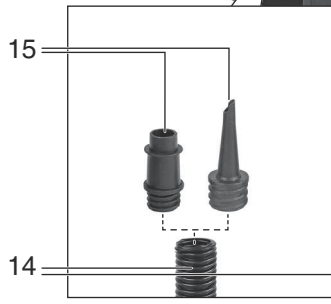

de	Originalbetriebsanleitung	4	no	Original bruksanvisning	64
en	Original instructions	11	da	Original brugsanvisning	70
fr	Notice originale	17	pl	Instrukcja oryginalna	76
nl	Oorspronkelijke gebruiksaanwijzing	24	el	Πρωτότυπο οδηγιών χρήσης	83
it	Istruzioni originali	31	hu	Eredeti használati utasítás	91
es	Manual original	38	ru	Оригинальное руководство по эксплуатации	98
pt	Manual original	45	uk	Оригінальна інструкція з експлуатації	106
sv	Bruksanvisning i original	52			
fi	Alkuperäiset ohjeet	58			

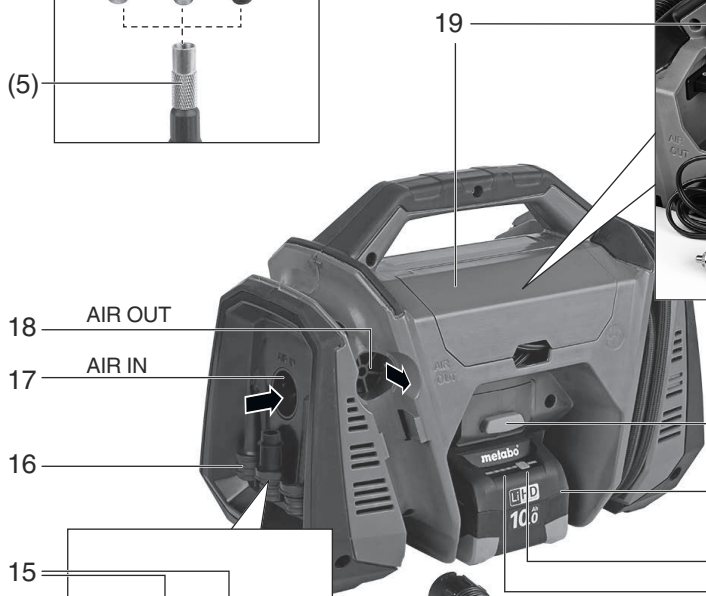

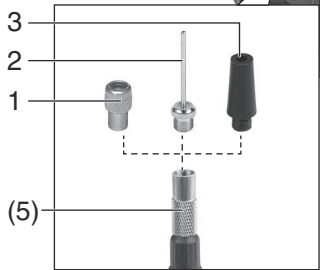

AK 18 Multi

*1) Serial Number		00794..
U_A	V	18 ==
U_N	V	12 ==
F	l/min (cfm)	16 (0.57)
P_{max}	bar (psi)	11 (160)
IP	-	IP 20
T_{max}	°C	+40
T_{min}	°C	+5
T_{B, Akku}	°C	+5 ... +50
T_{L, Akku}	°C	0 ... +30
m	kg (lbs)	2,6 (5.7)
F_{12V}	A	1 5
L_{pA}/K_{pA}	dB(A)	67 / 3
*5) L_{WA}/K_{WA}	dB(A)	87 / 3
*5) L_{WA(G)}/K_{WA(G)}	dB(A)	90



*2) 2014/30/EU, 2006/42/EC, 2000/14/EC, 2011/65/EU

*3) EN 62841-1:2015, EN ISO 12100:2010, EN IEC 63000:2018

*4) DEKRA Testing and Certification GmbH, Handwerkstraße 15, 70565 Stuttgart, Germany, Notified Body No. 0158

2023-04-27, Bernd Fleischmann
 Direktor Produktentstehung & Qualität (Vice President Product Engineering & Quality)

*6) Metabowerke GmbH - Metabo-Allee 1 - 72622 Nuertingen, Germany

ppa. B.F.

Originalbetriebsanleitung

Inhaltsverzeichnis

1. Konformitätserklärung
2. Bestimmungsgemäße Verwendung
3. Allgemeine Sicherheitshinweise
4. Spezielle Sicherheitshinweise
5. Überblick
6. Inbetriebnahme
7. Benutzung
8. Wartung und Pflege
9. Probleme und Störungen
10. Zubehör
11. Reparatur
10. Umweltschutz
13. Technische Daten

1. Konformitätserklärung

Wir erklären in alleiniger Verantwortlichkeit: Diese Akku-Kompressoren, identifiziert durch Type und Seriennummer *1), entsprechen allen einschlägigen Bestimmungen der Richtlinien *2) und Normen *3). Ausstellende Prüfstelle *4), Gemessener LWA(M) / Garantierter LWA(G) Schallleistungspegel *5), Technische Unterlagen bei *6) - siehe Seite 4.

2. Bestimmungsgemäße Verwendung

Das Gerät ist bestimmt zum Aufpumpen von Fahrrad- und Autoreifen und für Spiel- und Sportartikel mit Verwendung der mitgelieferten Adapter. Außerdem ist das Gerät bestimmt zum Aufblasen und Absaugen von Freizeitartikeln wie Luftmatratzen und Betten.

Das Gerät ist bedingt geeignet zum Aufpumpen von großvolumigen Transportreifen.

Das Gerät ist nicht geeignet zum Betreiben von druckluftbetriebenen Werkzeugen.

Die Druckanzeige ist nicht geeicht. Verwenden Sie eine geeichte Druckanzeige, um z.B. Reifendrucke zu überprüfen.

Die Verwendung im medizinischen Bereich, im Nahrungsmittelbereich sowie das Füllen von Atemluftflaschen ist nicht gestattet.

Explosive, brennbare oder gesundheitsgefährdende Gase dürfen nicht angesaugt werden. In explosionsgefährdeten Räumen ist der Betrieb nicht gestattet.

Jede andere Verwendung ist bestimmungswidrig. Durch bestimmungswidrige Verwendung, Veränderungen am Gerät oder durch den Gebrauch von Teilen, die nicht vom Hersteller geprüft und freigegeben sind, können unvorhersehbare Schäden entstehen!

Kinder, Jugendliche und nicht unterwiesene Personen dürfen das Gerät nicht benutzen.

Betreiben sie das Gerät nur unter Aufsicht.

3. Allgemeine Sicherheitshinweise



WARNUNG – Zur Verringerung eines Verletzungsrisikos Betriebsanleitung lesen.

Allgemeine Sicherheitshinweise

! WARNUNG – Lesen Sie alle **Sicherheitshinweise und Anweisungen**. *Versäumnisse bei der Einhaltung der Sicherheitshinweise und Anweisungen können elektrischen Schlag, Brand und/oder schwere Verletzungen verursachen.*

Bewahren Sie alle Sicherheitshinweise und Anweisungen für die Zukunft auf! Geben Sie Ihr Gerät nur zusammen mit diesen Dokumenten weiter. Sie und alle anderen Benutzer müssen sich bei Bedarf jederzeit informieren können.

3.1 Arbeitsplatzsicherheit

a) **Halten Sie Ihren Arbeitsbereich sauber und gut beleuchtet.** *Unordnung oder unbeleuchtete Arbeitsbereiche können zu Unfällen führen.*

b) **Arbeiten Sie mit dem Gerät nicht in explosionsgefährdeter Umgebung, in der sich brennbare Flüssigkeiten, Gase oder Stäube befinden.** *Geräte erzeugen Funken, die den Staub oder die Dämpfe entzünden können.*

c) **Halten Sie Kinder und andere Personen während der Benutzung des Gerätes fern.**

3.2 Elektrische Sicherheit

a) **Der Anschlussstecker des Gerätes muss in die Steckdose passen. Der Stecker darf in keiner Weise verändert werden. Verwenden Sie keine Adapterstecker.** *Unveränderte Stecker und passende Steckdosen verringern das Risiko eines elektrischen Schlages.*

b) **Halten Sie Geräte von Regen oder Nässe fern.** *Das Eindringen von Wasser in ein Gerät erhöht das Risiko eines elektrischen Schlages.*

c) **Zweckentfremden Sie die Anschlussleitung nicht, um das Gerät zu tragen, aufzuhängen oder um den Stecker aus der Steckdose zu ziehen. Halten Sie die Anschlussleitung fern von Hitze, Öl, scharfen Kanten oder sich bewegenden Geräteteilen.** *Beschädigte oder verwickelte Anschlussleitungen erhöhen das Risiko eines elektrischen Schlages.*

3.3 Sicherheit von Personen

a) **Seien Sie aufmerksam, achten Sie darauf, was Sie tun, und gehen Sie mit Vernunft an die Arbeit mit einem Gerät. Benutzen Sie kein Gerät, wenn Sie müde sind oder unter dem Einfluss von Drogen, Alkohol oder Medikamenten stehen.** *Ein Moment der Unachtsamkeit beim Gebrauch des Gerätes kann zu ernsthaften Verletzungen führen.*

b) **Tragen Sie persönliche Schutzausrüstung und immer eine Schutzbrille.** *Das Tragen*

persönlicher Schutzausrüstung, wie Staubmaske, rutschfeste Sicherheitsschuhe, Schutzhelm oder Gehörschutz, je nach Art und Einsatz des Gerätes, verringert das Risiko von Verletzungen.

c) Vermeiden Sie eine unbeabsichtigte Inbetriebnahme. Vergewissern Sie sich, dass das Gerät ausgeschaltet ist, bevor Sie es an die Stromversorgung anschließen, es aufnehmen oder tragen. Wenn Sie beim Tragen des Gerätes den Finger am Schalter haben oder das Gerät eingeschaltet an die Stromversorgung anschließen, kann dies zu Unfällen führen.

d) Vermeiden Sie eine abnormale Körperhaltung. Sorgen Sie für einen sicheren Stand und halten Sie jederzeit das Gleichgewicht. Dadurch können Sie das Gerät in unerwarteten Situationen besser kontrollieren.

e) Wiegen Sie sich durch Vertrautheit mit dem Gerät nach vielfachem Gebrauch nicht in falscher Sicherheit und setzen Sie sich nicht über die Sicherheitsregeln für Geräte hinweg. Achtloses Handeln kann binnen Sekundenbruchteilen zu schweren Verletzungen führen.

3.4 Verwendung und Behandlung des Geräts

a) Überlasten Sie das Gerät nicht. Verwenden Sie für Ihre Arbeit das dafür bestimmte Gerät. Mit dem passenden Gerät arbeiten Sie besser und sicherer im angegebenen Leistungsbereich.

b) Benutzen Sie kein Gerät, dessen Schalter defekt ist. Ein Gerät, das sich nicht mehr ein- oder ausschalten lässt, ist gefährlich und muss repariert werden.

c) Ziehen Sie den Stecker aus der Steckdose bzw. entnehmen Sie den Akkupack, bevor Sie Zubehörteile wechseln oder das Gerät weglegen. Diese Vorsichtsmaßnahme verhindert den unbeabsichtigten Start des Gerätes.

d) Bewahren Sie unbenutzte Geräte außerhalb der Reichweite von Kindern auf. Lassen Sie Personen das Gerät nicht benutzen, die mit diesem nicht vertraut sind oder diese Anweisungen nicht gelesen haben. Geräte sind gefährlich, wenn Sie von unerfahrenen Personen benutzt werden.

e) Pflegen Sie Geräte und Zubehör mit Sorgfalt. Kontrollieren Sie, ob bewegliche Teile einwandfrei funktionieren und nicht klemmen, ob Teile gebrochen oder so beschädigt sind, dass die Funktion des Gerätes beeinträchtigt ist. Lassen Sie beschädigte Teile vor dem Einsatz des Gerätes reparieren. Viele Unfälle haben ihre Ursache in schlecht gewarteten Geräten.

f) Verwenden Sie Gerät, Zubehör, Einsatzwerkzeuge usw. entsprechend diesen Anweisungen. Berücksichtigen Sie dabei die Arbeitsbedingungen und die auszuführende Tätigkeit. Der Gebrauch von Geräten für andere als die vorgesehenen Anwendungen kann zu gefährlichen Situationen führen.

g) Halten Sie Griffe und Griffflächen trocken, sauber und frei von Öl und Fett. Rutschige Griffe

und Griffflächen erlauben keine sichere Bedienung und Kontrolle des Geräts in unvorhergesehenen Situationen.

3.5 Verwendung und Behandlung des Akkugeräts

a) Laden Sie die Akkus nur mit Ladegeräten auf, die vom Hersteller empfohlen werden. Durch ein Ladegerät, das für eine bestimmte Art von Akkus geeignet ist, besteht Brandgefahr, wenn es mit anderen Akkus verwendet wird.

b) Verwenden Sie nur die dafür vorgesehenen Akkus in den Elektrowerkzeugen. Der Gebrauch von anderen Akkus kann zu Verletzungen und Brandgefahr führen.

c) Halten Sie den nicht benutzten Akku fern von Büroklammern, Münzen, Schlüsseln, Nägeln, Schrauben oder anderen kleinen Metallgegenständen, die eine Überbrückung der Kontakte verursachen könnten. Ein Kurzschluss zwischen den Akkukontakten kann Verbrennungen oder Feuer zur Folge haben.

d) Bei falscher Anwendung kann Flüssigkeit aus dem Akku austreten. Vermeiden Sie den Kontakt damit. Bei zufälligem Kontakt mit Wasser abspülen. Wenn die Flüssigkeit in die Augen kommt, nehmen Sie zusätzlich ärztliche Hilfe in Anspruch. Austretende Akkuflüssigkeit kann zu Hautreizungen oder Verbrennungen führen.

e) Benutzen Sie keinen beschädigten oder veränderten Akku. Beschädigte oder veränderte Akkus können sich unvorhersehbar verhalten und zu Feuer, Explosion oder Verletzungsgefahr führen.

f) Setzen Sie einen Akku keinem Feuer oder zu hohen Temperaturen aus. Feuer oder Temperaturen über 130 °C können eine Explosion hervorrufen.

g) Befolgen Sie alle Anweisungen zum Laden und laden Sie den Akku oder das Akkuwerkzeug niemals außerhalb des in der Betriebsanleitung angegebenen Temperaturbereichs. Falsches Laden oder Laden außerhalb des zugelassenen Temperaturbereichs kann den Akku zerstören und die Brandgefahr erhöhen.

3.6 Service

a) Lassen Sie Ihr Gerät nur von qualifiziertem Fachpersonal und nur mit Original-Ersatzteilen reparieren. Damit wird sichergestellt, dass die Sicherheit des Gerätes erhalten bleibt.

b) Warten Sie niemals beschädigte Akkus. Sämtliche Wartung von Akkus sollte nur durch den Hersteller oder bevollmächtigte Kundendienststellen erfolgen.

3.7 Weitere Sicherheitshinweise

- Diese Betriebsanleitung richtet sich an Personen mit technischen Grundkenntnissen im Umgang mit Geräten wie dem hier beschriebenen. Wenn Sie keinerlei Erfahrung mit solchen Geräten

de DEUTSCH

haben, sollten Sie zunächst die Hilfe von erfahrenen Personen in Anspruch nehmen.

- Für Schäden, die entstehen, weil diese Betriebsanleitung nicht beachtet wurde, übernimmt der Hersteller keine Haftung.

Die Informationen in dieser Betriebsanleitung sind wie folgt gekennzeichnet:



Gefahr!

Warnung vor Personenschäden, Sachschäden oder Umweltschäden.

4. Spezielle Sicherheitshinweise

Die folgenden Restgefahren bestehen bei Druckluft-Geräten grundsätzlich und lassen sich auch durch Sicherheitsvorrichtungen nicht völlig beseitigen.

4.1 Verletzungsgefahr durch austretende Druckluft und Teile, die durch Druckluft mitgerissen werden!

- Richten Sie Druckluft niemals auf Menschen oder Tiere.
- Stellen Sie sicher, dass alle verwendeten Zubehörteile für den Arbeitsdruck ausgelegt sind.
- Beachten Sie beim Lösen des Anschlusses, dass die im Druckluftschlauch enthaltene Druckluft plötzlich entweicht. Halten Sie daher das zu lösende Ende des Druckluftschlauches fest.
- Stellen Sie sicher, dass alle Verschraubungen stets fest angezogen sind.
- Reparieren Sie das Gerät nicht selbst! Nur Fachleute dürfen Reparaturen an Kompressoren, und Druckluft-Geräten durchführen.

4.2 Gefahr durch unzureichende persönliche Schutzausrüstung!

- Tragen Sie einen Gehörschutz.
- Tragen Sie eine Schutzbrille.
- Tragen Sie bei stauberzeugenden Arbeiten oder wenn gesundheitsgefährdende Gase, Nebel oder Dämpfe entstehen eine Atemmaske.
- Tragen Sie geeignete Arbeitskleidung.
- Tragen Sie rutschfestes Schuhwerk.

4.3 Gefahr durch Mängel am Gerät!

- Pflegen Sie das Elektrogerät sowie das Zubehör sorgfältig. Befolgen Sie die Wartungsvorschriften.
- Überprüfen Sie das Gerät vor jedem Betrieb auf eventuelle Beschädigungen: Vor weiterem Gebrauch des Geräts müssen Sicherheitseinrichtungen, Schutzvorrichtungen oder leicht beschädigte Teile sorgfältig auf ihre einwandfreie und bestimmungsgemäße Funktion untersucht werden. Ein beschädigtes Gerät darf erst wieder benutzt werden, nachdem es fachgerecht repariert wurde.
- Überprüfen Sie, ob die beweglichen Teile einwandfrei funktionieren und nicht klemmen. Sämtliche Teile müssen richtig montiert sein und alle Bedingungen erfüllen, um den einwandfreien Betrieb des Elektrogerätes zu gewährleisten.
- Beschädigte Schutzvorrichtungen oder Teile müssen sachgemäß durch eine anerkannte

Fachwerkstatt repariert oder ausgewechselt werden.

4.4 Spezielle Sicherheitshinweise für Akkugeräte



Akkupacks vor Nässe schützen!



Akkupacks nicht dem Feuer aussetzen!

- Keine defekten oder deformierten Akkupacks verwenden!
- Akkupacks nicht öffnen!
- Kontakte der Akkupacks nicht berühren oder kurzschließen!



Aus defekten Li-Ion-Akkupacks kann eine leicht saure, brennbare Flüssigkeit austreten!



Falls Akkufflüssigkeit austritt und mit der Haut in Berührung kommt, spülen Sie sofort mit reichlich Wasser. Falls Akkufflüssigkeit in Ihre Augen gelangt, waschen Sie sie mit sauberem Wasser aus und begeben Sie sich unverzüglich in ärztliche Behandlung!

- Bei einer defekten Maschine den Akkupack aus der Maschine nehmen.

Transport von Li-Ion-Akkupacks:

- Der Versand von Li-Ion Akkupacks unterliegt dem Gefahrgutrecht (UN 3480 und UN 3481). Klären Sie beim Versand von Li-Ion Akkupacks die aktuell gültigen Vorschriften. Informieren sie sich ggfs. bei ihrem Transportunternehmen. Zertifizierte Verpackung ist bei Metabo erhältlich.
- Versenden Sie Akkupacks nur, wenn das Gehäuse unbeschädigt ist und keine Flüssigkeit austritt. Zum Versenden den Akkupack aus der Maschine nehmen. Die Kontakte gegen Kurzschluss sichern (z. B. mit Klebeband isolieren).

4.5 Weitere Sicherheitshinweise

- Anschlusskabel (21) vom Stromnetz trennen und Akkupack (23) aus dem Gerät entnehmen bevor irgendeine Umrüstung, Wartung oder Reinigung vorgenommen wird.
- Beachten Sie die speziellen Sicherheitshinweise in den jeweiligen Kapiteln.
- Beachten Sie gegebenenfalls berufsgenossenschaftliche Richtlinien oder Unfallverhütungs-Vorschriften für den Umgang mit Kompressoren.
- Beachten Sie die gesetzlichen Vorschriften zum Betrieb von überwachungsbedürftigen Anlagen.
- Berücksichtigen Sie Umgebungseinflüsse.
- LED-Leuchte (6): LED-Strahlung nicht direkt mit optischen Instrumenten betrachten.



ACHTUNG Nicht in die brennende Leuchte starren.

- Keine Änderungen am Gerät vornehmen.
- Unfallgefahr. Anschlusskabel so auslegen, dass niemand behindert wird.

- Halten Sie Anschlusskabel von scharfen Kanten fern, nicht knicken, nicht verknoten, nichts darauf abstellen.
- Keine Adapterstecker oder Verlängerungskabel verwenden.
- Beim Trennen von der Stromversorgung: Nicht am Kabel ziehen. Am Stecker anfassen.
- Der Anschlussstecker des Geräts muss in die Steckdose passen. Der Stecker darf in keiner Weise verändert werden. Unveränderte Stecker und passende Steckdosen verringern das Risiko eines elektrischen Schlages.
- Lassen Sie Ihr Gerät nur von qualifiziertem Fachpersonal und nur mit Original-Ersatzteilen reparieren. Damit wird sichergestellt, dass die Sicherheit des Geräts erhalten bleibt.

4.6 Symbole



Betriebsanleitung lesen.



Gehörschutz tragen.



Garantierter Schall-Leistungspegel.

5. Überblick

Siehe Seite 2.

- 1 Ventiladapter „Presta“
- 2 Ballnadel (zum Aufpumpen von Bällen)
- 3 Universal-Adapter
- 4 Depot zum Aufbewahren der Druckluft-Adapter
- 5 Druckluftschlauch mit Ventiladapter „Schrader“
- 6 LED-Leuchte
- 7 Ein-/Aus-Taste der LED-Leuchte
- 8 Transportgriff
- 9 Ein-/Aus-Taste (Gerät)
- 10 Betriebsart-Taste: Druckluft oder Gebläse
- 11 Taste zum Einstellen des gewünschten Luftdrucks (in Betriebsart „Druckluft“)
- 12 Einheit der Druckanzeige einstellen (BAR / PSI / kPa) (in Betriebsart „Druckluft“)
- 13 Start/Stopp-Taste (Druckluft bzw. Gebläse)
- 14 Volumenschlauch
- 15 Verschiedene Adapter (für den Volumenschlauch)
- 16 Depot zum Aufbewahren der Adapter
- 17 Anschluss zum Abpumpen mit dem Volumenschlauch (Luft-Einlass)
- 18 Anschluss zum Aufblasen mit dem Volumenschlauch (Luft-Auslass)
- 19 Klappe (Depot für Anschlusskabel und Zubehör)
- 20 Buchse zum Einstecken des 12V-Zigarettenanzünder-Anschlusskabels
- 21 12V-Zigarettenanzünder-Anschlusskabel
- 22 Taste zur Akkupack-Entriegelung

- 23 Akkupack *
- 24 Taste der Kapazitätsanzeige *
- 25 Kapazitäts- und Signalanzeige *

* ausstattungsabhängig / nicht im Lieferumfang

6. Inbetriebnahme



Vor Inbetriebnahme auf Beschädigungen prüfen. Ein beschädigtes Gerät nicht in Betrieb nehmen.

6.1 Aufstellen

- Auf festem, waagrechttem und ebenem Untergrund aufstellen.
- Die Bedienelemente müssen jederzeit gut zugänglich sein.
- Trocken und frostgeschützt aufstellen.

6.2 Stromversorgung mit Akkupack

Vor der Benutzung den Akkupack (23) aufladen.

Laden Sie den Akkupack bei Leistungsabfall wieder auf.

Anweisungen zum Laden des Akkupacks finden Sie in der Betriebsanleitung des Metabo-Ladegerätes.

Akkupacks haben eine Kapazitäts- und Signalanzeige (25) (ausstattungsabhängig):

- Taste (24) drücken und der Ladezustand wird durch die LED-Leuchten angezeigt.
- Blinkt eine LED-Leuchte, ist der Akkupack fast leer und muss wieder aufgeladen werden.

Akkupack entnehmen, einsetzen

Entnehmen:

Taste zur Akkupack-Entriegelung (22) drücken und Akkupack abziehen.

Einsetzen:

Akkupack (23) bis zum Einrasten aufschieben.

6.3 Stromversorgung mit 12V-Zigarettenanzünder-Anschlusskabel



Verwenden Sie dieses Gerät nicht mit Strom aus einem 12-V-Zigarettenanzünder, während das Fahrzeug fährt.



Vergleichen Sie vor Inbetriebnahme, ob die auf dem Typenschild angegebene Netzspannung mit den Daten Ihres KFZ-Stromnetzes übereinstimmen.



Sicherstellen, dass das 12V-Zigarettenanzünder-Anschlusskabel nicht eingeklemmt oder beschädigt wird.

1. Kabeldepot (19) öffnen und das 12V-Zigarettenanzünder-Anschlusskabel (21) in die Buchse (20) einstecken.
2. 12V-Zigarettenanzünder-Anschlusskabel (21) vollständig abwickeln und in eine geeignete 12-Volt-Zigarettenanzünder-Buchse Ihres Fahrzeugs stecken.

Hinweis: Manche Zigarettenanzünder-Buchsen liefern nur bei eingeschalteter Zündung oder bei eingeschaltetem Fahrzeugmotor Strom.

7. Benutzung

 Betreiben sie das Gerät nur unter Aufsicht. Zu hoher Druck kann den aufzupumpenden Gegenstand zum Platzen bringen und Verletzungen und Sachschäden verursachen.

7.1 Mit dem Druckluftschlauch (5) aufpumpen

1. Druckluftschlauch (5) abwickeln.
2. Druckluftschlauch auf das Ventil vom aufzupumpenden Gegenstand aufschrauben. Bzw. einen der Adapter (1), (3), (2) auf den Druckluftschlauch aufschrauben und dann am Ventil des aufzupumpenden Gegenstands anbringen.
3. Stellen Sie sicher, dass ein angebrachter Adapter fest eingeschraubt ist, bevor Sie den Kompressor starten.
3. Gerät einschalten: Ein-/Aus-Taste (9) drücken. Das Display leuchtet.
4. Durch Drücken der Betriebsart-Taste (10) (P/V) zwischen Druckluft und Gebläse wechseln: Druckluft einstellen = Symbol:



5. Durch Drücken der Taste (12) die gewünschte Einheit des Druckes wählen (BAR / PSI / kPa).
6. Durch Drücken der Taste +/- (11) den gewünschten Druck im Display einstellen.

-  Der eingestellte Druck darf nicht höher sein als der maximal zulässige Druck des aufzupumpenden Gegenstandes. Er kann sonst platzen und Verletzungen und Sachschäden verursachen.
7. Aufpump-Vorgang starten: Start/Stopp-Taste (13) drücken. Der erreichte Druck wird im Display angezeigt. Der Aufpump-Vorgang stoppt automatisch, wenn der eingestellte Druck erreicht ist. Durch Drücken der Start/Stopp-Taste (13) kann der Aufpump-Vorgang jederzeit unterbrochen werden.
 8. Gerät ausschalten: Ein-/Aus-Taste (9) drücken. Das Display erlischt.
 9. Druckschlauch vom aufzupumpenden Gegenstand abnehmen. Ggf. Adapter vom Druckluftschlauch (5) abschrauben und im Depot (4) aufbewahren. Druckschlauch am Gerät aufwickeln und festclippen.

7.2 Mit dem Volumenschlauch (14) aufblasen / absaugen

1. Volumenschlauch (14) vom Gerät abnehmen und ...
 - a **zum Aufblasen** am Luft-Auslass (18) anbringen (Bajonettverschluss: Ausrichten, Einstecken und gegen den Uhrzeigersinn verdrehen) oder...
 - b **zum Absaugen** am Luft-Einlass (17) anbringen (Bajonettverschluss: Ausrichten, Einstecken und gegen den Uhrzeigersinn verdrehen)
3. Ggf. den am Volumenschlauch (14) angebrachten Adapter (15) abschrauben und einen geeigneten Adapter (15) aus dem Depot (16) aufschrauben.

4. Volumenschlauch (14) mit dem Adapter am aufzublasenden Gegenstand anbringen.
5. Gerät einschalten: Ein-/Aus-Taste (9) drücken. Das Display leuchtet.
6. Durch Drücken der Betriebsart-Taste (10) (P/V) zwischen Druckluft und Gebläse wechseln: Gebläse einstellen = Symbol:



-  Den aufzublasenden Gegenstand nicht zu stark aufblasen. Er kann sonst platzen und Verletzungen und Sachschäden verursachen.
7. Aufblas-Vorgang starten: Start/Stopp-Taste (13) drücken. Durch Drücken der Start/Stopp-Taste (13) kann der Aufblas-Vorgang jederzeit gestoppt werden.
 8. Volumenschlauch vom aufzublasenden Gegenstand abnehmen und dessen Verschluss schließen.
 9. Gerät ausschalten: Ein-/Aus-Taste (9) drücken. Das Display erlischt.
 10. Volumenschlauch am Luft-Einlass bzw. Luft-Auslass abnehmen (Bajonettverschluss: im Uhrzeigersinn drehen und abziehen). Dann auf der Unterseite des Gerätes in die Buchse stecken, am Gerät aufwickeln und festclippen.

7.3 Transportieren

Die Schläuche am Gerät aufwickeln und festclippen. Das Anschlusskabel (21) im Kabeldepot verstauen und Klappe (19) schließen. Gerät am Transportgriff (8) tragen. Ziehen Sie das Gerät nicht an den Schläuchen oder dem Anschlusskabel.

8. Wartung, Pflege und Aufbewahrung

 Vor allen Arbeiten am Gerät: Gerät ausschalten. Anschlusskabel (21) vom Stromnetz trennen und Akkupack (23) aus dem Gerät entnehmen.

Weitergehende Wartungs- oder Reparaturarbeiten, als die in diesem Kapitel beschriebenen, dürfen nur Fachkräfte durchführen.

8.1 Wichtige Informationen

Wartungen und Prüfungen müssen gemäß den gesetzlichen Vorgaben entsprechend der Aufstellung und der Betriebsweise des Gerätes geplant und durchgeführt werden.

Aufsichtsbehörden können die Vorlage entsprechender Dokumentation verlangen.

8.2 Regelmäßige Wartung

Vor jedem Arbeitsbeginn

Schläuche auf Beschädigungen prüfen, ggf. reparieren lassen.

Verschraubungen auf festen Sitz prüfen, ggf. festziehen.

Anschlusskabel (21) auf Beschädigungen überprüfen, ggf. durch ein originales Ersatzteil ersetzen.

8.3 Gerät aufbewahren

Gerät ausschalten. Anschlusskabel (21) vom Stromnetz trennen und Akkupack (23) aus dem Gerät entnehmen.

Gerät so aufbewahren, dass es nicht von Unbefugten in Gang gesetzt werden kann.

 Gerät nicht ungeschützt im Freien oder in feuchter Umgebung aufbewahren.

Beachten sie die zulässigen Temperaturbereiche (Siehe Technische Daten).

9. Probleme und Störungen

Kompressor läuft nicht:

- Akkupack leer? Vor der Benutzung den Akkupack aufladen.
- Überprüfen Sie, ob der Akkupack bis zum Einrasten aufgeschoben ist.
- Zündung oder Fahrzeugmotor einschalten.

Gerät überhitzt, z.B. durch mangelnde Kühlung (Lüftungsschlitze verdeckt).

- Gerät ausschalten.
- Ursache der Überhitzung beseitigen. Etwa zehn Minuten abkühlen lassen
- Gerät erneut einschalten.

Aufzupumpender Gegenstand erhält nicht genügend Druck.

- Durch Drücken der Taste +/- (11) den eingestellten Druck im Display prüfen.
- Schlauchverbindung prüfen. Wurde der passende Adapter gewählt?

10. Zubehör

Verwenden Sie nur original Metabo- oder CAS- (Cordless Alliance System) Akkupacks und Zubehör.

Verwenden Sie nur Zubehör, das die in dieser Betriebsanleitung angegebenen Anforderungen und Kenndaten erfüllt.

Siehe Seite 4.

A Ladegerät: SC 30, etc.

Akkupacks verschiedener Kapazitäten
Verwenden Sie nur Akkupacks mit der zu Ihrem Elektrowerkzeug passenden Spannung.

2,0 Ah LiPower Best.-Nr.: 625026000

4,0 Ah LiPower Best.-Nr.: 625027000

5,2 Ah LiPower Best.-Nr.: 625028000

4,0 Ah LiHD Best.-Nr.: 625367000

5,5 Ah LiHD Best.-Nr.: 625368000

8,0 Ah LiHD Best.-Nr.: 625369000

10,0 Ah LiHD Best.-Nr.: 625549000

etc.

Zubehör-Komplettprogramm siehe
www.metabo.com oder Katalog.

11. Reparatur

 Reparaturen an Elektrowerkzeugen dürfen nur durch eine Elektrofachkraft ausgeführt werden!

Es dürfen nur original Metabo-Ersatzteile verwendet werden.

Ein defektes 12V-Zigarettenanzünder-Anschlusskabel darf nur durch ein spezielles, originales 12V-Zigarettenanzünder-Anschlusskabel von Metabo ersetzt werden, das über den Metabo Service erhältlich ist.

Mit reparaturbedürftigen Metabo Elektrowerkzeugen wenden Sie sich bitte an Ihre Metabo-Vertretung. Adressen siehe www.metabo.com.

Ersatzteillisten können Sie unter www.metabo.com herunterladen.

12. Umweltschutz

Befolgen Sie nationale Vorschriften zu umweltgerechter Entsorgung und zum Recycling ausgedienter Maschinen, Verpackungen und Zubehör.

Verpackungsmaterialien müssen entsprechend Ihrer Kennzeichnung nach kommunalen Richtlinien entsorgt werden. Weitere Hinweise finden Sie auf www.metabo.com im Bereich Service.

Akkupacks dürfen nicht mit dem Hausmüll entsorgt werden! Geben Sie defekte oder verbrauchte Akkupacks an den Metabo-Händler zurück!

Akkupacks nicht ins Wasser werfen.

 Nur für EU-Länder: Werfen Sie Elektrowerkzeuge nicht in den Hausmüll! Gemäß Europäischer Richtlinie 2012/19/EU über Elektro- und Elektronik-Altgeräte und Umsetzung in nationales Recht müssen verbrauchte Elektrowerkzeuge getrennt gesammelt und einer umweltgerechten Wiederverwertung zugeführt werden.

Vor dem Entsorgen den Akkupack im Elektrowerkzeug entladen. Die Kontakte gegen Kurzschluss sichern (z. B. mit Klebeband isolieren).

13. Technische Daten

Erläuterungen zu den Angaben auf Seite 3.

Änderungen im Sinne des technischen Fortschritts vorbehalten.

U_A = Spannung des Akkupacks
 U_N = Betriebsspannung (über das 12V-Zigarettenanzünder-Anschlusskabel (21))

F = Füllleistung (bei 0 - 6 bar)

p_{max} = Max. Druck

IP = Schutzart

T_{max} = **Kompressor**: max. Lager- / Betriebstemperatur *

T_{min} = **Kompressor**: min. Lager- / Betriebstemperatur **

$T_{B,Akku}$ = **Akkupack**: Erlaubte Umgebungstemperatur beim Betrieb

de DEUTSCH

$T_{L, \text{ Akku}}$ = **Akkupack**: Erlaubte Umgebungstemperatur bei Lagerung

m = Gewicht (ohne Akkupack)

F_{12V} = Sicherung (12 V)

Messwerte ermittelt gemäß EN 62841.

Empfohlene Umgebungstemperatur beim Laden:
0 °C bis 40 °C.

--- Gleichstrom

Die angegebenen technischen Daten sind toleranzbehaftet (entsprechend den jeweils gültigen Standards).



Emissionswerte

Diese Werte ermöglichen die Abschätzung der Emissionen des Geräts und den Vergleich verschiedener Geräte. Je nach Einsatzbedingung, Zustand des Gerätes oder der Einsatzwerkzeuge kann die tatsächliche Belastung höher oder geringer ausfallen. Berücksichtigen Sie zur Abschätzung Arbeitspausen und Phasen geringerer Belastung. Legen Sie aufgrund entsprechend angepasster Schätzwerte Schutzmaßnahmen für den Anwender fest, z.B. organisatorische Maßnahmen.

Typische A-bewertete Schallpegel:

L_{pA} = Schalldruckpegel

L_{WA} = Schalleistungspegel

$L_{WA(G)}$ = garantierter Schalleistungspegel gemäß 2000/14/EG



K_{pA} , K_{WA} = Unsicherheit



Gehörschutz tragen!

Original instructions

Table of Contents

1. Declaration of Conformity
2. Specified Conditions of Use
3. General Safety Information
4. Special Safety Instructions
5. Overview
6. Initial Operation
7. Use
8. Care and Maintenance
9. Troubleshooting Guide
10. Accessories
11. Repairs
10. Environmental Protection
13. Technical Specifications

1. Declaration of Conformity

We declare and accept sole responsibility for ensuring: these cordless compressors identified by their type and serial number *1) conform to all relevant provisions of the directives *2) and standards *3). Issuing testing authority *4), measured LWA(M) / guaranteed LWA(G) sound power level *5), technical documentation for *6) - see page 3.

For UK only:

UK We as manufacturer and authorized person to
CA compile the technical file, see *6) on page 3, hereby declare under sole responsibility that these cordless compressors, identified by type and serial number *1) on page 3, fulfill all relevant provisions of following UK Regulations S.I. 2016/1091, S.I. 2008/1597, 2001/1701, S.I. 2012/3032 and Designated Standards Standards see *3) on page 3.

S.I. 2001/1701: issuing testing authority Intertek Testing & Certification LTD, Academy Place, 1-9 Brook Street, Brentwood, Essex, CM14 5NQ, United Kingdom, Body No. 0359, measured LWA(M) / guaranteed LWA(G) sound power level *5).

2. Specified Conditions of Use

The tool is intended for inflating bicycle and car tyres and sports equipment using the adapters supplied. Furthermore, the tool is intended for inflating and deflating recreational equipment such as air mattresses and beds.

The tool is of limited suitability for inflating large-volume van tyres.

The tool is not suitable for operating air-powered tools.

The pressure gauge is not calibrated. Use a calibrated pressure gauge. e.g. to check tyre pressures.

The use in the medical and food sector as well as refilling of oxygen tanks is not permitted.

Explosive, flammable or harmful gases must not be aspirated. Operation in potentially explosive rooms is not permitted.

Any other use does not comply with the intended purpose. Unspecified use, modification of the tool or use of parts that have not been tested and approved by the manufacturer can cause unforeseeable damage!

Children, youths and untrained persons must not use the tool.

Operate the tool only under supervision.

3. General Safety Information



WARNING – Reading the operating instructions will reduce the risk of injury.

General Safety Information



WARNING – Read all safety warnings and instructions. Failure to follow all safety warnings and instructions may result in electric shock, fire and/or serious injury.

Save all warnings and instructions for future reference! Pass on your power tool only together with these documents. You and all other users must be able to inform yourselves at any time.

3.1 Work area safety

- a) **Keep work area clean and well lit.** *Cluttered or dark areas invite accidents.*
- b) **Do not operate the tool in explosive atmospheres, such as in the presence of flammable liquids, gases or dust.** *Tools create sparks which may ignite the dust or fumes.*
- c) **Keep children and other persons away while operating the tool.**

3.2 Electrical safety

- a) **Tool plugs must match the outlet. Never modify the plug in any way. Do not use adapter plugs.** *Unmodified plugs and matching outlets will reduce risk of electric shock.*
- b) **Do not expose units to rain or wet conditions.** *Water entering a power tool will increase the risk of electric shock.*
- c) **Do not abuse the cord. Never use the cord for carrying, hanging or unplugging the tool. Keep cord away from heat, oil, sharp edges or moving parts.** *Damaged or entangled cords increase the risk of electric shock.*

3.3 Personal safety

- a) **Stay alert, watch what you are doing and use common sense when operating a tool. Do not use a tool while you are tired or under the influence of drugs, alcohol or medication.** *A moment of inattention while operating power tools may result in serious personal injury.*
- b) **Use personal protective equipment. Always wear eye protection.** *Protective equipment such as a dust mask, non-skid safety shoes, hard hat or hearing protection, depending on the type and application of the tool, will reduce personal injuries.*

c) **Prevent unintentional starting.** Ensure the switch is in the off-position before connecting to power source and/or battery pack, picking up or carrying the tool. *Carrying power tools with your finger on the switch or energising power tools that have the switch on invites accidents.*

d) **Do not overreach. Keep proper footing and balance at all times.** *This enables better control of the tool in unexpected situations.*

e) **Do not let familiarity gained from frequent use of tools allow you to become complacent and ignore tool safety principles.** *A careless action can cause severe injury within a fraction of a second.*

3.4 Tool Use and Care

a) **Do not force the power tool. Use the correct tool for your application.** *The correct tool will do the job better and safer at the rate for which it was designed.*

b) **Do not use the tool if the switch does not turn it on and off.** *Electrical devices that can no longer be switched on or off are dangerous and must be repaired immediately.*

c) **Disconnect the plug from the power source and/or remove the battery pack from the power tool before changing accessories, or storing the tool.** *Such preventive safety measures reduce the risk of starting the power tool accidentally.*

d) **Store idle tools out of the reach of children. Do not allow persons unfamiliar with the tool or these instructions to operate the tool.** *Devices are dangerous when used by inexperienced personnel.*

e) **Maintain power tools and accessories with care. Check that the moving parts are functioning properly and do not jam, that there is no breakage of parts or any other condition that may affect the tool's operation. If damaged, have the power tool repaired before use.** *Many accidents are caused by poorly maintained power tools.*

f) **Use the power tool, accessories, tool bits etc. in accordance with these instructions. taking into account the working conditions and the work to be performed.** *Use of the power tool for operations different from those intended could result in a hazardous situation.*

g) **Keep handles and grasping surfaces dry, clean and free from oil and grease.** *Slippery handles and grasping surfaces do not allow safe handling and control of the tool in unexpected situations.*

3.5 Use and handling of the cordless tool

a) **Only charge batteries with charging devices recommended by the manufacturer.** *A charger that is suitable for one type of battery pack may create a risk of fire when used with another battery pack.*

b) **Use power tools only with specifically designated battery packs.** *Use of any other battery packs may create a risk of injury and fire.*

c) **When battery pack is not in use, keep it away from other metal objects, like paper clips, coins, keys, nails, screws or other small metal objects, that can make a connection from one terminal to another.** *Shorting the battery terminals together may cause burns or a fire.*

d) **Under abusive conditions, liquid may be ejected from the battery. Avoid contact. If contact accidentally occurs, flush with water. If liquid contacts eyes, additionally seek medical help.** *Liquid ejected from the battery may cause irritation or burns.*

e) **Do not use a battery pack or tool that is damaged or modified.** *Damaged or modified batteries may exhibit unpredictable behaviour resulting in fire, explosion or risk of injury.*

f) **Do not expose the battery pack to fire or excessive temperatures.** *Fire or temperatures above 130 °C can cause an explosion.*

g) **Follow all instructions on charging and never charge the battery or the cordless tool outside the temperature range indicated in the operating instructions.** *Charging improperly or at temperatures outside the specified range may damage the battery and increase the risk of fire.*

3.6 Service

a) **Have your tool serviced by a qualified repair person using only genuine replacement parts.** *This will ensure that the tool functions safely.*

b) **Never service damaged batteries.** *Any servicing of batteries should only be carried out by the manufacturer or authorised customer service points.*

3.7 Additional Safety Instructions

- These operating instructions are intended for people with basic technical knowledge regarding the operation of a machine like this or similar electrical power tools. Inexperienced persons are strongly advised to seek competent advice and guidance from an experienced person before operating this machine.

- The manufacturer assumes no liability for any damage caused by neglect of these operating instructions.

Information in these instructions is marked as under:



Danger!

Risk of personal injury, property damage or environmental damage.

4. Special Safety Instructions

The following residual risks basically exist for compressed air tools and cannot be remedied completely even with safety installations.

4.1 Danger of injury due to escaping compressed air and parts, which are carried along by compressed air!

- Never direct compressed air on people or animals.

- Ensure that all accessories used are rated for the working pressure.
- When loosening the connection pay attention that the compressed air contained in the compressed air hose escapes suddenly. Therefore get a firm grip of the end of the compressed air hose to be loosened.
- Ensure that all screwed connections are always tightened properly.
- Do not attempt to repair the pump yourself! Only professionals may carry out repairs on compressors and compressed air tools.

4.2 Hazard generated by insufficient personal protection gear!

- Wear hearing protection.
- Wear safety glasses.
- Wear a breathing mask for applications generating dust or when harmful gases, mist or vapours are generated.
- Wear suitable work clothes.
- Wear non-slip footwear.

4.3 Hazard generated by machine defects!

- Keep tool and accessories in good repair. Observe the maintenance instructions.
- Before every use check the machine for possible damage: before operating the machine all safety devices, protective guards or slightly damaged parts need to be checked for proper function as specified. A damaged tool must only be reused after it has been correctly repaired.
- Check to see that all moving parts work properly and do not jam. All parts must be correctly installed and fulfil all conditions necessary to ensure perfect operation of the tool.
- Damaged protection devices or parts must be repaired or replaced by a qualified specialist.

4.4 Specialised safety instructions for cordless devices

 Protect battery packs from water and moisture!

 Do not expose battery packs to fire!

- Do not use faulty or deformed battery packs!
- Do not open battery packs!
- Do not touch or short circuit battery pack contacts!

 A slightly acidic, flammable fluid may leak from defective Li-Ion battery packs!

 If battery fluid leaks out and comes into contact with your skin, rinse immediately with plenty of water. If battery fluid leaks out and comes into contact with your eyes, wash them with clean water and seek medical attention immediately!

- If the machine is defective, remove the battery pack from the machine.

Transport of Li-Ion battery packs:

- The shipping of Li-Ion battery packs is subject to laws related to the carriage of hazardous goods (UN 3480 and UN 3481). Inform yourself of the

currently valid specifications when shipping Li-Ion battery packs. If necessary, consult your freight forwarder. Certified packaging is available from Metabo.

- Only send the battery pack if the housing is intact and no fluid is leaking. Remove the battery pack from the machine for sending. Prevent the contacts from short-circuiting (e.g. by protecting them with adhesive tape).

4.5 Additional Safety instructions

- Disconnect the connection cable (21) from the mains and remove the battery pack (23) from the tool before carrying out any conversion, maintenance or cleaning.
- Please also observe the special safety instructions in the respective chapters.
- Where applicable, follow the occupational health and safety directives or regulations for the prevention of accidents pertaining to the use of compressors.
- Observe the legal provisions for the operation of systems requiring monitoring.
- Consider environmental conditions:
- LED light (6): do not observe the LED radiation directly with optical instruments.



CAUTION Do not stare at operating lamp.

- Do not modify the tool.
- Risk of accident. Position the connection cables in such a way that no one is obstructed.
- Keep the connection cables away from sharp edges, do not bent, do not tie together and do not place anything on them.
- Do not use adapter plugs or extension cords.
- When disconnecting the power supply: Do not pull on the cable. Grab the plug instead.
- Tool plugs must match the outlet. Never modify the plug in any way. Unmodified plugs and matching outlets will reduce risk of electric shock.
- Have your tool serviced by a qualified repair person using only genuine replacement parts. This will ensure that the tool functions safely.

4.6 Icons



Read instructions.



Wear ear protectors.



Guaranteed sound power level.

5. Overview

See page 2.

- 1 Valve adapter "Presta"
- 2 Ball needle (for inflating balls)
- 3 Universal adapter
- 4 Storage for the compressed air adapters

- 5 Compressed air hose with valve adapter "Schrader"
 - 6 LED light
 - 7 On/off button of the LED light
 - 8 Transportation handle
 - 9 On/off button (tool)
 - 10 Operating mode button: compressed air or blower
 - 11 Button for setting the desired air pressure (in operating mode "compressed air")
 - 12 Setting the tool of the pressure gauge (BAR / PSI / kPa) (in operating mode "compressed air")
 - 13 Start/stop button (compressed air or blower)
 - 14 Volume hose
 - 15 Different adapter (for the volume hose)
 - 16 Storage for the adapters
 - 17 Connection for deflating with the volume hose (air inlet)
 - 18 Connection for inflating with the volume hose (air outlet)
 - 19 Flap (storage for connection cable and accessories)
 - 20 Socket for plugging in the 12 V cigarette lighter connection cable
 - 21 12V cigarette lighter connection cable
 - 22 Battery pack release button
 - 23 Battery pack *
 - 24 Capacity indicator button *
 - 25 Capacity and signal indicator *
- * depending on equipment/not in scope of delivery

6. Initial Operation

 Check for damage prior to commissioning. A damaged tool may not be put into operation.

6.1 Setting up

- Set up on a firm, horizontal and level surface.
- The operating elements have to be easily accessible at any time.
- Position in a dry area protected from frost.

6.2 Power supply with battery pack

Charge the battery pack (23) before use.

Recharge the battery pack if performance diminishes.

Instructions on charging the battery pack can be found in the operating instructions of the Metabo charger.

Battery packs have a capacity and signal indicator (25) (depends on design variant):

- Press the button (24), the LEDs indicate the charge level.
- The battery pack is almost empty and must be recharged if one LED is flashing.

Removing and inserting the battery pack

Removal:

Press the battery pack release (22) button and remove the battery pack.

Inserting:

Slide in the battery pack (23) until it engages.

6.3 Power supply with 12 V cigarette lighter connection cable

 Do not use this product with power supply from a 12V cigarette lighter while the vehicle is driving.

 Before commissioning, check that the rated mains voltage, as stated on the type plate match your power supply.

 Ensure that the 12V cigarette lighter connection cable is not pinched or damaged.

1. Open the cable storage (19) and plug the 12V cigarette lighter connection cable (21) into the socket (20).
2. Completely unwind the 12V cigarette lighter connection cable (21) and plug it into a suitable 12 Volt cigarette lighter socket in your vehicle.

Note: Some cigarette lighter sockets only supply power when the ignition is switched on or the vehicle engine is switched on.

7. Use

 Operate the tool only under supervision. Excessive pressure can burst the object being inflated and cause injury and property damage.

7.1 Inflate using the compressed air hose (5)

1. Unwind the compressed air hose (5).
2. Screw the compressed air hose onto the valve of the object to be inflated. Screw one of the adapters (1), (3), (2) onto the compressed air hose and then attach it to the valve of the object to be inflated.

 Ensure that the attached adapter is screwed in firmly before starting the compressor.

3. Switching on the tool: Press on/off button (9). The display is on.
4. Switch between compressed air and blower by pressing the operating mode button (10) (P/V): Adjusting the compressed air = symbol:



5. Select the required tool of pressure (BAR / PSI / kPa) by pressing the button (12).
6. Set the required pressure in the display by pressing the +/- (11).

 The set pressure must not be higher than the maximum permissible pressure of the object to be inflated. It may otherwise burst and cause injuries and property damage.

7. Starting the inflation process: Press the start/stop button (13). The pressure reaches is shown on the display. The inflation process stops automatically when the set pressure is reached.

By pressing the start/stop button (13) the inflation process can be interrupted at any time.

8. Switching off the tool: Press on/off button (9). The display goes off.
9. Remove the pressure hose from the object to be inflated. If required, unscrew the adapter from the compressed air hose (5) and store it in the storage (4). Wind the pressure hose at the tool and clip it in place.

7.2 Inflating / deflating with the volume hose (14)

1. Remove the volume hose (14) from the tool and ...
 - a attach to the air outlet **for inflation** (18) (bayonet closure: align; plug in and turn anti-clockwise) or...
 - b **for deflation** attach to the air inlet (17) (bayonet closure: align, plug in and turn anti-clockwise)
3. If required, from the volume hose (14) remove the adapter (15) and screw on a **suitable** adapter (15) from the storage (16).
4. Attach the volume hose (14) to the object to be inflated using the adapter.
5. Switching on the tool: Press on/off button (9). The display is on.
6. Switch between compressed air and blower by pressing the operating mode button (10) (P/V):
Adjusting the blower = symbol:



 Do not excessively inflate the object to be inflated. It may otherwise burst and cause injuries and property damage.

7. Starting the inflation process: Press the start/stop button (13). By pressing the start/stop button (13) the inflation process can be stopped at any time.
8. Remove the volume hose from the object to be inflated and close its closure.
9. Switching off the tool: Press on/off button (9). The display goes off.
10. Remove the volume hose from the air inlet or air outlet (bayonet closure: turn in clockwise direction and pull off). Then insert into the socket on the underside of the tool, wind it up at the tool and clip it in place.

7.3 Transporting

Wind up the hose at the tool and clip it in place. Store the connection cable (21) in the cable storage and close the flap (19)

Carry the tool at the transport handle (8). Do not pull the tool from the hoses or the connection cable.

8. Maintenance, care and storage

 Before carrying out any work, switch off the tool. Remove the connection cable (21) from the mains and remove the battery pack (23) from the tool.

Repair and maintenance work other than described in this section should only be carried out by qualified specialists.

8.1 Important information

Maintenance and test have to be planned and carried out in accordance with the legal provisions in line with the setup and mode of operation of the tool.

Regulatory authorities may ask to view respective documentation.

8.2 Regular maintenance

Prior to every start

Check the hoses for damage and have them repaired if necessary.

Check that all screw fittings are seated securely, and tighten if necessary.

Check connection cable (21) for damage, replace with an original spare part if necessary.

8.3 Storage of tool

switch machine OFF; Remove the connection cable (21) from the mains and remove the battery pack (23) from the tool.

Store the device in such a way that unauthorised persons cannot start it.

 Do not store the saw outdoors, in unprotected areas or in damp or wet locations.

Observe the permitted temperature ranges (see technical data).

9. Troubleshooting Guide

Compressor does not run:

- Is the battery pack empty? Charge the battery pack before use.
- Check to ensure the battery pack has been pushed in until it clicks into place.
- Switch on ignition or vehicle engine.

Tool overheated, e.g. due to insufficient cooling (ventilation grate covered).

- switch machine OFF;
- Remedy the cause for overheating. Leave to cool for about ten minutes.
- Switch the tool on again.

Object to be inflated does not receive sufficient pressure.

- Set the required pressure in the display by pressing the +/- (11) button.
- Check the hose connection. Has the appropriate adapter been selected?

10. Accessories

Use only original Metabo or CAS (Cordless Alliance System) battery packs and accessories.

Use only accessories that fulfil the requirements and specifications listed in these operating instructions.

See page 4.

- A Charger: SC 30, etc.

Battery packs with different capacities
Use only battery packs with voltage suitable for your power tool.

- 2,0 Ah LiPower order no.: 625026000
- 4,0 Ah LiPower order no.: 625027000
- 5,2 Ah LiPower order no.: 625028000
- 4,0 Ah LiHD order no.: 625367000
- 5,5 Ah LiHD order no.: 625368000
- 8,0 Ah LiHD order no.: 625369000
- 10,0 Ah LiHD order no.: 625549000
- etc.

For a complete range of accessories, see www.metabo.com or the catalogue.

11. Repairs

 Repairs to electrical tools must **ONLY** be carried out by qualified electricians!

Only original Metabo spare parts should be used.

A defective 12V cigarette lighter connection cable must only be replaced with a special, original 12V cigarette lighter connection cable from Metabo, which is available from the Metabo service.

Contact your local Metabo representative if you have Metabo power tools requiring repairs. For addresses see www.metabo.com.

You can download a list of spare parts from www.metabo.com.

12. Environmental Protection

Observe national regulations on environmentally compatible disposal and on the recycling of disused machines, packaging and accessories.

Packaging materials must be disposed of according to their labelling in accordance with municipal guidelines. Further information can be found at www.metabo.com in the "Service" section.

Battery packs may not be disposed of with regular waste. Return faulty or used battery packs to your Metabo dealer!

Do not allow battery packs to come into contact with water!

 Only for EU countries: never dispose of power tools in your household waste!
According to European Directive 2012/19/EU on Waste from Electric and Electronic Equipment and implementation in national law, used power tools must be collected separately and recycled in an environmentally-friendly manner.
Discharge the battery pack in the power tool before disposal. Prevent the contacts from short-circuiting (e.g. by protecting them with adhesive tape).

13. Technical specifications

Explanatory notes on the specifications on page 3.
Subject to change in accordance with technical progress.

- U_A = voltage of the battery pack
- U_N = Operating voltage (via the 12V cigarette lighter connection cable (21))

- F = Filling capacity (at 0 - 6 bar)
 - p_{max} = max. pressure
 - IP = protection class
 - T_{max} = **Compressor:** max. storage / operating temperature *
 - T_{min} = **Compressor:** min. storage / operating temperature **
 - $T_{B,Akku}$ = **Battery pack:** Permitted ambient temperature during operation
 - $T_{L, Akku}$ = **Battery pack:** Permitted ambient temperature during storage
 - m = Weight (without battery pack)
 - F_{12V} = fuse (12 V)
- Measured values determined in conformity with EN 62841.

Recommended ambient temperature when charging: 0 °C to 40 °C.

== direct current

The technical specifications quoted are subject to tolerances (in compliance with relevant valid standards).

 **Emission values**
These values make it possible to assess the emissions from the tool and to compare different devices. The actual load may be higher or lower depending on the operating conditions, the condition of the tool or the accessories. Please allow for breaks and periods when the load is lower for assessment purposes. Arrange protective measures for the user, such as organisational measures based on the adjusted estimates.

Typical A-effective perceived sound levels:

- L_{pA} = sound pressure level
- L_{WA} = acoustic power level
- $L_{WA(G)}$ = guaranteed acoustic power level as per 2000/14/EC



K_{pA} , K_{WA} = uncertainty

 **Wear ear protectors!**

Notice originale

Table des Matières

1. Déclaration de conformité
2. Utilisation conforme à l'usage
3. Consignes générales de sécurité
4. Consignes de sécurité particulières
5. Vue d'ensemble
6. Mise en service
7. Utilisation
8. Maintenance et entretien
9. Problèmes et dérangements
10. Accessoires
11. Réparations
10. Protection de l'environnement
13. Caractéristiques techniques

1. Déclaration de conformité

Nous déclarons en notre propre responsabilité que ces compresseurs sans fil, identifiés par leur type et leur numéro de série *1), sont conformes à toutes les spécifications applicables des directives *2) et normes *3). Délivré par *4), niveau de puissance acoustique mesuré LWA(M)/ garanti LWA(G) *5), documents techniques auprès de *6) - voir page 4.

2. Utilisation conforme à l'usage

Cet appareil est conçu pour gonfler des pneus de vélo et de voiture et des articles de jeu ou de sport à l'aide des adaptateurs fournis. Cet appareil permet également de gonfler et de vider des articles de loisirs comme des matelas gonflables et des lits gonflables.

Cet appareil convient moins bien au gonflage de grandes roues de camionnette.

Cet appareil ne convient pas pour faire fonctionner des outils pneumatiques.

Le manomètre n'est pas étalonné. Utilisez un manomètre étalonné, par exemple pour vérifier la pression des pneus.

Tout usage dans le domaine médical, alimentaire et pour le remplissage de bouteilles d'oxygène est interdit.

L'aspiration de gaz explosifs, inflammables ou dangereux pour la santé est interdite. Il est interdit d'utiliser cet appareil dans des zones explosives.

Toute autre utilisation est considérée comme contraire aux prescriptions. Une utilisation contraire aux prescriptions, des modifications apportées à l'appareil ou l'emploi de pièces qui n'ont été ni contrôlées ni approuvées par le constructeur peuvent entraîner des dommages imprévisibles !

Les enfants, les adolescents et les personnes non familiarisées avec l'utilisation de cet appareil ne sont pas autorisés à l'utiliser.

Utilisez toujours cet appareil sous surveillance.

3. Consignes générales de sécurité



AVERTISSEMENT – Lire la notice d'utilisation afin d'éviter tout risque de blessure.

Consignes générales de sécurité



AVERTISSEMENT – Veuillez lire l'ensemble des consignes de sécurité et instructions. *Le non-respect des consignes de sécurité et des instructions peut être à l'origine d'une électrocution, d'un incendie et/ou de blessures graves.*

Conservez toutes les consignes de sécurité et instructions pour une consultation ultérieure !

Remettez toujours votre appareil avec ces documents. Vous et tous les autres utilisateurs devez pouvoir vous informer à tout moment en cas de besoin.

3.1 Sécurité de la zone de travail

a) **Gardez la zone de travail propre et bien éclairée.** *Les zones en désordre ou sombres sont propices aux accidents.*

b) **Ne pas faire travailler avec l'appareil dans une atmosphère explosive, par exemple en présence de liquides, des gaz ou des poussières inflammables.** *Les appareils produisent des étincelles qui peuvent enflammer les poussières ou les fumées.*

c) **Maintenir les enfants et les personnes présentes à l'écart pendant l'utilisation de l'appareil.**

3.2 Sécurité électrique

a) **La fiche d'alimentation de l'appareil doit être compatible avec la prise. Ne jamais modifier la fiche de quelque façon que ce soit. N'utilisez pas d'adaptateur de prise.** *Des fiches non modifiées et des prises adaptées réduisent le risque d'électrocution.*

b) **Ne pas exposer les appareils à la pluie ou à l'humidité.** *La pénétration d'eau à l'intérieur d'un appareil augmente le risque d'électrocution.*

c) **Ne pas utiliser le câble d'alimentation à d'autres fins, par exemple pour porter l'appareil, pour le suspendre ou pour retirer la fiche de la prise. Maintenez le câble à l'écart de la chaleur, de l'huile, des arêtes vives ou des pièces en mouvement.** *Les câbles d'alimentation endommagés ou emmêlés augmentent le risque d'électrocution.*

3.3 Sécurité des personnes

a) **Restez vigilant, regardez ce que vous êtes en train de faire et faites preuve de bon sens dans votre utilisation de l'appareil. N'utilisez jamais un appareil lorsque vous êtes fatigué ou sous l'emprise de drogues, de l'alcool ou de médicaments.** *Un moment d'inattention au cours*

d'utilisation de l'appareil peut entraîner des blessures graves.

b) Portez un équipement de protection individuelle et portez toujours des lunettes de protection. *Les équipements de protection individuelle tels que les masques antipoussière, les chaussures de sécurité antidérapantes, les casques ou les protections acoustiques utilisés pour les conditions appropriées réduisent le risque de blessure.*

c) Évitez tout démarrage intempestif. Veillez à ce que l'appareil soit éteint avant de le brancher au courant, de le prendre en main ou de le porter. *Si vous portez l'appareil en ayant le doigt sur l'interrupteur ou si vous branchez l'appareil au courant alors qu'il est en marche, cela peut entraîner des accidents.*

d) Évitez toute posture corporelle anormale. Gardez à tout moment une position stable et l'équilibre. *Cela permet de mieux contrôler l'appareil dans des situations inattendues.*

e) Restez vigilant et ne négligez pas les règles de sécurité de l'appareil sous prétexte que vous avez l'habitude de l'utiliser. *Une fraction de seconde d'inattention peut provoquer des blessures graves.*

3.4 Utilisation et entretien de l'appareil

a) Ne surchargez pas l'appareil. Utiliser l'appareil adapté à votre application. *Un appareil adapté permet de travailler de manière plus efficace et plus sûre dans la plage de puissance indiquée.*

b) N'utilisez jamais un appareil dont l'interrupteur est endommagé. *Un appareil qui ne peut plus être mis en marche ou arrêté est dangereux et doit être réparé.*

c) Débranchez la fiche de la prise ou retirez la batterie avant de changer les accessoires ou de ranger l'appareil. *Ces mesures de précaution réduisent le risque de démarrage accidentel de l'appareil.*

d) Conservez les appareils que vous n'utilisez pas hors de portée des enfants. Ne laissez pas des personnes qui ne sont pas familiarisées avec l'appareil ou qui n'ont pas lu les présentes instructions, utiliser l'appareil. *Les appareils électriques sont dangereux lorsqu'ils sont utilisés par des personnes inexpérimentées.*

e) Entretenez les appareils et les accessoires avec soin. Vérifiez si les pièces mobiles fonctionnent bien et ne coincent pas, si des pièces ne sont pas cassées ou endommagées afin de garantir le bon fonctionnement de l'appareil. En cas de dommages, faites réparer l'appareil avant de l'utiliser. *De nombreux accidents sont dus à des appareils mal entretenus.*

f) Utilisez l'appareil, les accessoires, les outils, etc. conformément aux instructions. Tenez également compte des conditions de travail et du travail à réaliser. *L'utilisation d'appareils pour des applications différentes de celles prévues peut donner lieu à des situations dangereuses.*

g) Les poignées et les surfaces de préhension doivent rester sèches, propres et dépourvues d'huile et de graisse. *Des poignées et des surfaces de préhension glissantes rendent impossibles la manipulation et le contrôle sûrs de l'appareil dans des situations inattendues.*

3.5 Utilisation et entretien de l'appareil à batterie

a) Ne recharger qu'avec le chargeur spécifié par le fabricant. *Un chargeur qui est adapté à un type de batterie peut créer un risque d'incendie lorsqu'il est utilisé avec un autre type de batterie.*

b) Uniquement utiliser les outils électriques avec les batteries spécifiquement prévues. *L'utilisation de toute autre batterie peut entraîner un risque de blessure et d'incendie.*

c) Lorsqu'une batterie n'est pas utilisée, la maintenir à l'écart de tout autre objet métallique, par exemple trombones, pièces de monnaie, clés, clous, vis ou autres objets de petite taille qui peuvent donner lieu à une connexion d'une borne à une autre. *Le court-circuitage des bornes d'une batterie entre elles peut causer des brûlures ou un incendie.*

d) Dans de mauvaises conditions, du liquide peut être éjecté de la batterie ; éviter tout contact. En cas de contact accidentel, nettoyer à l'eau. Si le liquide entre en contact avec les yeux, rechercher en plus une aide médicale. *Le liquide éjecté des batteries peut causer des irritations ou des brûlures à la peau.*

e) Ne pas utiliser une batterie ou un outil fonctionnant sur batterie qui a été endommagé ou modifié. *Les batteries endommagées ou modifiées peuvent avoir un comportement imprévisible provoquant un incendie, une explosion ou un risque de blessure.*

f) Ne pas exposer une batterie ou un outil fonctionnant sur batterie au feu ou à une température excessive. *Une exposition au feu ou à une température supérieure à 130 °C peut provoquer une explosion.*

g) Suivre toutes les instructions de charge et ne pas charger la batterie ou l'outil fonctionnant sur batterie hors de la plage de températures spécifiée dans les instructions. *Un chargement incorrect ou à des températures hors de la plage spécifiée de températures peut endommager la batterie et augmenter le risque d'incendie.*

3.6 Réparations

a) Faites uniquement réparer votre appareil par des techniciens qualifiés et avec des pièces de rechange originales. *Cette précaution assurera la sécurité de l'appareil.*

b) Ne jamais effectuer d'opération d'entretien sur des batteries endommagées. *La maintenance des batteries doit être confiée au fabricant ou à un service après-vente agréé.*

3.7 Autres consignes de sécurité

- Ces instructions s'adressent à des personnes possédant des connaissances de base dans le maniement des appareils similaires à celui qui est décrit ici. Si vous n'avez aucune expérience de ce type d'appareil, commencez par demander l'aide d'une personne expérimentée.
- Le fabricant ne pourra être tenu responsable de dommages découlant de la non-observation de ces instructions d'utilisation.

Les informations contenues dans ces instructions d'utilisation sont identifiées de la manière suivante :



Danger !

Avertissement concernant les dommages physiques, matériels ou environnementaux.

4. Consignes de sécurité particulières

Les risques résiduels suivants sont toujours présents avec les appareils à air comprimé et ne peuvent pas être totalement éliminés par des mesures de sécurité.

4.1 Risque de blessure par la sortie d'air comprimé et par les pièces emportées par l'air comprimé !

- Ne dirigez jamais le flux d'air vers des personnes ou des animaux.
- Veillez à ce que tous les accessoires utilisés soient conçus pour la pression de service de l'appareil.
- Lors du débranchement du raccord, veillez à ce que l'air comprimé présent dans le flexible ne s'échappe pas brusquement. Maintenez toujours fermement l'extrémité à détacher du flexible d'air comprimé.
- Veillez à ce que tous les raccords à vis soient toujours bien serrés.
- Ne réparez pas l'appareil vous-même ! Seuls des techniciens qualifiés sont autorisés à réparer les compresseurs et les appareils à air comprimé.

4.2 Danger dû à un équipement de protection personnel insuffisant !

- Porter une protection acoustique.
- Porter des lunettes de protection.
- Portez un masque de protection pendant les travaux qui génèrent de la poussière ou en cas d'émission de gaz, de brouillard ou de vapeurs dangereux pour la santé.
- Porter des vêtements de travail adaptés.
- Porter des chaussures antidérapantes.

4.3 Danger dû à un défaut de l'appareil !

- Veuillez entretenir l'appareil et les accessoires avec soin. Respecter les instructions de maintenance.
- Veiller avant chaque mise en service à ce que l'appareil soit en bon état : avant de l'utiliser, vérifier soigneusement que les dispositifs de sécurité et de protection ou les pièces légèrement endommagées fonctionnent de manière irréprochable et conformément à leur finalité. Un appareil endommagé peut seulement être

réutilisé après avoir été réparé dans les règles de l'art.

- S'assurer que les pièces mobiles fonctionnent correctement et ne se bloquent pas. Toutes les pièces doivent être montées correctement et satisfaire à toutes les conditions nécessaires pour garantir le parfait fonctionnement de l'appareil.
- Les pièces ou les dispositifs de protection détériorés doivent être réparés ou remplacés dans les règles de l'art par un atelier spécialisé et reconnu.

4.4 Consignes de sécurité spéciales pour les appareils à batterie

Protéger les batteries de l'humidité !



Ne pas exposer les batteries au feu !



- N'utilisez pas de batteries défectueuses ou déformées !
- N'ouvrez pas les batteries !
- Ne touchez ni ne court-circuitiez jamais entre eux les contacts d'une batterie !



Une batterie Li-Ion défectueuse peut occasionner une fuite de liquide légèrement acide et inflammable !



En cas de fuite de liquide de batterie et de contact avec la peau, rincez immédiatement et abondamment à l'eau. En cas de projection dans les yeux, lavez-les à l'eau propre et consultez immédiatement un médecin !

- Si la machine est défectueuse, retirer la batterie de la machine.

Transport de batteries Li-Ion :

- L'expédition de batteries Li-Ion est soumise à la législation sur les produits dangereux (UN 3480 et UN 3481). Lors de l'envoi de batteries Li-Ion, clarifiez les prescriptions actuellement valables. Le cas échéant, veuillez vous renseigner auprès de votre transporteur. Un emballage certifié est disponible chez Metabo.
- Envoyez uniquement des batteries dont le boîtier est intact et qui ne présentent pas de fuite. Pour l'envoi, sortez la batterie de l'outil. Protégez les contacts de tout court-circuit (par exemple, isolez-les à l'aide de ruban adhésif).

4.5 Autres consignes de sécurité

- Débranchez le câble d'alimentation (21) du secteur et retirez la batterie (23) de l'appareil avant tout changement d'équipement, entretien ou nettoyage.
- Respecter les consignes de sécurité spécifiques à chaque chapitre.
- Veuillez, le cas échéant, tenir compte des directives de la caisse professionnelle d'assurance-accidents ou des prescriptions sur la prévention des accidents pour le travail avec des compresseurs.
- Respectez les prescriptions légales relatives au fonctionnement d'installations nécessitant une surveillance.

fr FRANÇAIS

- Prendre en considération les influences de l'environnement.
- Voyant LED (6): ne pas regarder directement dans le faisceau des LED avec des instruments optiques.



ATTENTION Ne pas regarder dans la lumière.

- Ne pas modifier l'appareil.
- Risque d'accident. Poser le câble de raccordement de manière à ce qu'il ne gêne personne.
- Tenez le câble de raccordement éloigné des bords coupants, ne le pliez pas, ne le nouez pas, ne déposez rien dessus.
- Ne pas utiliser d'adaptateur ou de câble de rallonge.
- Pour débrancher l'alimentation électrique : ne pas tirer sur le câble. Tirer par la fiche.
- La fiche d'alimentation de l'appareil doit être compatible avec la prise. Ne jamais modifier la fiche de quelque façon que ce soit. Des fiches non modifiées et des prises adaptées réduisent le risque d'électrocution.
- Faites entretenir votre appareil par un réparateur qualifié et utilisez uniquement des pièces de rechange originales pour les réparations. Cette précaution assure la sécurité de l'appareil.

4.6 Symboles



Lire les instructions d'utilisation.



Porter des protège-oreilles.



Niveau de puissance acoustique garanti.

5. Vue d'ensemble

Voir page 2.

- 1 Adaptateur de valve « Presta »
- 2 Aiguille à ballon (pour gonfler des ballons)
- 3 Adaptateur universel
- 4 Compartiment pour le rangement des adaptateurs pneumatiques
- 5 Flexible à air comprimé avec adaptateur de valve « Schrader »
- 6 Voyant LED
- 7 Bouton de marche/arrêt de la lampe LED
- 8 Poignée de transport
- 9 Bouton de marche/arrêt (appareil)
- 10 Bouton de sélection du mode de fonctionnement : air comprimé ou soufflerie
- 11 Bouton pour le réglage de la pression de l'air souhaitée (en mode « Air comprimé »)
- 12 Régler l'unité du manomètre (BAR / PSI / kPa) (en mode « Air comprimé »)
- 13 Bouton Start/Stop (air comprimé ou soufflerie)

- 14 Flexible à haut débit
 - 15 Différents adaptateurs (pour le flexible à haut débit)
 - 16 Compartiment pour le rangement des adaptateurs
 - 17 Raccord pour dégonfler avec le flexible à haut débit (entrée d'air)
 - 18 Raccord pour gonfler avec le flexible à haut débit (sortie d'air)
 - 19 Clapet (compartiment pour le câble d'alimentation et les accessoires)
 - 20 Connecteur pour le branchement du câble de raccordement à l'allume-cigare 12 V
 - 21 Câble de raccordement à l'allume-cigare 12 V
 - 22 Touche de déverrouillage des batteries
 - 23 Batterie *
 - 24 Touche de l'indicateur de capacité *
 - 25 Indicateur de capacité et de signalisation *
- * suivant version/non compris dans l'équipement standard

6. Mise en service



Avant l'utilisation, vérifier si l'appareil n'est pas endommagé. Ne pas utiliser l'appareil s'il est endommagé.

6.1 Installation

- Installer sur une surface solide, horizontale et plane.
- Les éléments de commande doivent toujours être accessibles.
- Installer au sec et à l'abri du gel.

6.2 Alimentation électrique avec batterie

Charger la batterie (23) avant l'utilisation.

En cas de baisse de puissance, recharger la batterie.

Vous trouverez les consignes pour recharger la batterie dans la notice d'utilisation du chargeur Metabo.

Les batteries sont équipées d'un indicateur de capacité et de signalisation (25) (en fonction de l'équipement) :

- Appuyer sur la touche (24) pour afficher l'état de charge par le biais des voyants LED.
- Si un voyant LED clignote, la batterie est presque déchargée et doit être rechargée.

Retrait et mise en place de la batterie

Retrait :

Appuyer sur la touche de déverrouillage de la batterie (22) et la retirer.

Installation :

Faire glisser la batterie (23) jusqu'à ce qu'elle s'enclenche.

6.3 Alimentation électrique avec câble de raccordement à l'allume-cigare 12 V

 N'utilisez pas cet appareil avec le courant provenant d'un allume-cigare de 12 V pendant que le véhicule est en marche.

 Avant la mise en service, comparer si la tension secteur indiquée sur la plaque signalétique correspond aux caractéristiques du réseau électrique de la voiture.

 S'assurer que le câble de raccordement à l'allume-cigare 12 V n'est pas coincé ou endommagé.

- Ouvrir le compartiment du câble (19) et brancher le câble de raccordement à l'allume-cigare 12 V (21) au connecteur (20).
- Dérouler entièrement le câble de raccordement du rangement de câble (21) et le brancher dans le bon connecteur de l'allume-cigare 12 volts de votre véhicule.

Remarque : certains connecteurs d'allume-cigare fournissent uniquement du courant lorsque le contact est activé ou lorsque le moteur est en marche.

7. Utilisation

 Utilisez toujours cet appareil sous surveillance. Une pression trop élevée peut faire exploser l'objet à gonfler et entraîner des blessures et des dommages matériels.

7.1 Gonfler avec le flexible à air comprimé (5)

- Dérouler le flexible à air comprimé (5).
- Visser le flexible à air comprimé sur la valve de l'objet à gonfler. Ou visser l'un des adaptateurs (1), (3), (2) sur le flexible à air comprimé et le fixer ensuite sur la valve de l'objet à gonfler.

 Assurez-vous que l'adaptateur utilisé est fermement vissé avant de démarrer le compresseur.

- Mettre l'appareil en marche : appuyer sur le bouton de marche/arrêt (9). L'écran s'allume.
- Appuyer sur le bouton de sélection du mode de fonctionnement (10) (P/V) permet de passer de l'air comprimé à la soufflerie.
Régler l'air comprimé = symbole :



- Appuyer sur le bouton (12) pour choisir l'unité de pression souhaitée (BAR / PSI / kPa).
- Appuyer sur le bouton +/- (11) pour régler la pression souhaitée sur l'écran.

 La pression réglée ne doit pas être supérieure à la pression maximale autorisée de l'objet à gonfler. L'objet risque en effet d'éclater et de causer des blessures et des dommages matériels.

- Démarrer le processus de gonflage : appuyer sur le bouton Start/Stop (13). La pression atteinte s'affiche sur l'écran. Le processus de gonflage s'arrête lorsque la pression réglée est atteinte. Le processus de gonflage peut être interrompu à

tout moment en appuyant sur le bouton Start/Stop (13).

- Arrêter l'appareil : appuyer sur le bouton de marche/arrêt (9). L'écran s'éteint.
- Retirer le flexible à air comprimé de l'objet à gonfler. Le cas échéant, dévisser l'adaptateur du flexible à air comprimé (5) et le ranger dans le compartiment (4). Enrouler le flexible à air comprimé sur l'appareil et le clipser.

7.2 Gonfler/dégonfler avec le flexible à haut débit (14)

- Retirer le flexible à haut débit de l'appareil (14) et ...
 - le fixer à la sortie d'air (18) (fermeture à baïonnette : positionner, enficher et tourner dans le sens anti-horaire) **pour gonfler** ou...
 - le fixer à l'entrée d'air (17) (fermeture à baïonnette : positionner, enficher et tourner dans le sens anti-horaire) **pour dégonfler**
- Le cas échéant, dévisser l'adaptateur (15) fixé sur le flexible à haut débit (14) et visser un adaptateur (15) adéquat provenant du compartiment (16).
- Installer le flexible à haut débit (14) avec l'adaptateur sur l'objet à gonfler.
- Mettre l'appareil en marche : appuyer sur le bouton de marche/arrêt (9). L'écran s'allume.
- Appuyer sur le bouton de sélection du mode de fonctionnement (10) (P/V) permet de passer de l'air comprimé à la soufflerie.
Régler la soufflerie = symbole :



 Ne pas trop gonfler l'objet à gonfler. L'objet risque en effet d'éclater et de causer des blessures et des dommages matériels.

- Démarrer le processus de gonflage : appuyer sur le bouton Start/Stop (13). Le processus de gonflage peut être interrompu à tout moment en appuyant sur le bouton Start/Stop (13).
- Retirer le flexible à haut débit de l'objet à gonfler et fermer l'objet à l'aide du bouchon.
- Arrêter l'appareil : appuyer sur le bouton de marche/arrêt (9). L'écran s'éteint.
- Retirer le flexible à haut débit de l'entrée d'air ou de la sortie d'air (fermeture à baïonnette : tourner dans le sens horaire et retirer). L'enficher ensuite dans le connecteur sur le dessous de l'appareil, l'enrouler sur l'appareil et le clipser.

7.3 Transport

Enrouler les flexibles sur l'appareil et les clipser. Ranger le câble d'alimentation (21) dans le compartiment à câble et fermer le clapet (19).

Porter l'appareil à l'aide de la poignée de transport (8). Ne pas tirer l'appareil par les flexibles ou le câble d'alimentation.

8. Maintenance, entretien et stockage

 Avant tout travail sur l'appareil : arrêter l'appareil. Débrancher le câble d'alimentation

(21) du secteur et retirer la batterie (23) de l'appareil.

Les travaux de maintenance et de réparation décrits dans ce chapitre doivent être exécutés uniquement par du personnel compétent.

8.1 Informations importantes

Conformément aux dispositions légales, les travaux de maintenance et les contrôles doivent être planifiés et exécutés en fonction de l'installation et du mode de fonctionnement de l'appareil.

Les autorités de contrôle peuvent exiger la présentation des documents correspondants.

8.2 Maintenance régulière

Avant tout travail

Vérifier si les flexibles ne sont pas endommagés et les réparer si nécessaire.

Vérifier si les raccords sont bien fixés et les resserrer si nécessaire.

Vérifier si le câble d'alimentation (21) n'est pas endommagé et le remplacer par une pièce de rechange originale si nécessaire.

8.3 Stockage de l'appareil

Mettre l'appareil hors tension. Débrancher le câble d'alimentation (21) du secteur et retirer la batterie (23) de l'appareil.

Stocker l'appareil de manière à ce qu'il ne puisse pas être mis en marche par une personne non autorisée.

 Ne pas entreposer l'appareil en plein air ni dans un endroit humide sans protection.

Respecter la plage de température admissible (voir Caractéristiques techniques).

9. Problèmes et dérangements

Le compresseur ne fonctionne pas :

- Batterie déchargée ? Charger la batterie avant l'utilisation.
- Vérifier si la batterie est bien insérée et encliquetée.
- Activer le contact ou allumer le moteur.

L'appareil surchauffe, par exemple en raison d'un refroidissement insuffisant (fentes de ventilation couvertes).

- Mettre l'appareil hors tension.
- Éliminer la cause de la surchauffe. Laisser refroidir dix minutes.
- Remettre l'appareil en marche.

L'objet à gonfler ne contient pas suffisamment d'air comprimé.

- Appuyer sur le bouton +/- (11) pour vérifier la pression réglée sur l'écran.
- Contrôler le raccordement du flexible. Est-ce que l'adaptateur adéquat a été choisi ?

10. Accessoires

Utilisez uniquement des batteries et des accessoires originaux Metabo ou CAS (Cordless Alliance System).

Utiliser exclusivement des accessoires, qui sont conformes aux exigences et aux données caractéristiques indiquées dans la présente notice d'utilisation.

Voir page 4.

A Chargeur : SC 30, etc.

Batteries de différentes capacités.

Utiliser uniquement des batteries dont la tension correspond à celle de l'outil électrique.

2,0 Ah LiPower réf. : 625026000

4,0 Ah LiPower réf. : 625027000

5,2 Ah LiPower réf. : 625028000

4,0 Ah LiHD réf. : 625367000

5,5 Ah LiHD réf. : 625368000

8,0 Ah LiHD réf. : 625369000

10,0 Ah LiHD réf. : 625549000

etc.

Gamme d'accessoires complète, voir www.metabo.com ou catalogue.

11. Réparations

 Les travaux de réparation sur les outils électriques peuvent uniquement être effectués par un électricien !

Uniquement utiliser des pièces de rechange originales Metabo.

Un câble de raccordement à l'allume-cigare 12 V défectueux peut uniquement être remplacé par un câble de raccordement à l'allume-cigare 12 V spécial et original de la marque Metabo disponible auprès du service après-vente Metabo.

Pour toute réparation sur un outil Metabo, contactez le représentant Metabo. Voir les adresses sur www.metabo.com.

Les listes des pièces détachées peuvent être téléchargées sur www.metabo.com.

12. Protection de l'environnement

Suivez les réglementations nationales concernant l'élimination écologique et le recyclage des machines, des emballages et des accessoires.

Les matériaux d'emballage doivent être mis au rebut selon les directives locales, conformément à leur marquage. Vous trouverez de plus amples informations à ce sujet sur www.metabo.com dans la rubrique Service.



Points de collecte sur www.quefairemesdechets.fr
Privilégiez la réparation ou le don de votre appareil !

Les batteries ne doivent pas être jetées avec les ordures ménagères ! Rapporter les batteries défectueuses ou usagées à un revendeur Metabo !

K_{pA} , K_{WA} =incertitude



Portez des protège-oreilles !

Ne jetez pas les batteries dans l'eau.



Uniquement pour les pays de l'UE : ne pas jeter les appareils électriques dans les ordures ménagères ! Conformément à la directive européenne 2012/19/UE relative aux déchets d'équipements électriques et électroniques (DEEE) et à sa transposition dans le droit national, les appareils électriques usagers doivent être séparés des autres déchets et remis à un point de collecte des DEEE pour le recyclage. Avant d'éliminer l'outil électrique, déchargez sa batterie. Protégez les contacts de tout court-circuit (par exemple, isolez-les à l'aide de ruban adhésif).

13. Caractéristiques techniques

Commentaires sur les indications de la page 3.

Sous réserve de modifications résultant de progrès techniques.

U_A	= tension de la batterie
U_N	= tension de service (via le câble de raccordement à l'allume-cigare 12 V (21))
F	= Puissance de remplissage (à 0 - 6 bars)
p_{max}	= pression max.
IP	= indice de protection
T_{max}	= compresseur : température max. de stockage / de service *
T_{min}	= compresseur : température min. de stockage / de service **
$T_{F, bat.}$	= batterie : température ambiante autorisée pendant le fonctionnement
$T_{S, bat.}$	= batterie : température ambiante autorisée pour le stockage
m	= poids (sans batterie)
F_{12V}	= fusible (12 V)

Valeurs de mesure calculées selon EN 62841.

Température ambiante recommandée pour la recharge : 0 °C à 40 °C

== Courant continu

Les caractéristiques techniques indiquées sont soumises à tolérance (selon les normes en vigueur correspondantes).



Valeurs d'émission

Ces valeurs permettent l'estimation des émissions de l'appareil et la comparaison entre différents appareils. Selon les conditions d'utilisation, l'état de l'appareil ou les outils utilisés, la sollicitation réelle peut plus ou moins varier. Pour l'estimation, tenez compte des pauses de travail et des phases de sollicitation moindres. Définissez des mesures de protection pour l'utilisateur sur la base des valeurs estimatives adaptées en conséquence, p. ex. mesures organisationnelles.

Niveaux sonores types A évalués :

L_{pA}	= niveau de pression acoustique
L_{WA}	= niveau de puissance acoustique
$L_{WA(G)}$	= niveau de puissance acoustique garanti suivant 2000/14/CE



Oorspronkelijke gebruiksaanwijzing

Inhoudsopgave

1. Verklaring van overeenstemming
2. Voorgeschreven gebruik van het systeem
3. Algemene veiligheidsvoorschriften
4. Speciale veiligheidsinstructies
5. Overzicht
6. Ingebruikname
7. Gebruik
8. Service en onderhoud
9. Problemen en storingen
10. Toebehoren
11. Reparatie
10. Milieubescherming
13. Technische gegevens

1. Verklaring van overeenstemming

Wij verklaren op eigen en uitsluitende verantwoording dat: deze accu-compressoren, geïdentificeerd door type en serienummer *1), voldoen aan alle relevante bepalingen van de richtlijnen *2) en normen *3). Keuringsinstantie *4), gemeten LWA(M) / gegarandeerde LWA(G) geluidsvermogensniveau *5), technische documentatie bij *6) - zie pagina 4.

2. Voorgeschreven gebruik van het systeem

Het apparaat is bedoeld voor het oppompen van voertuig- en autobanden en met behulp van de meegeleverde adapter voor spel- en sportartikelen. Bovendien is het apparaat bedoeld voor het opblazen en leegzuigen van recreatieartikelen zoals luchtmatrassen en -bedden.

Het apparaat is slechts beperkt geschikt voor het oppompen van grote transportbanden.

Het apparaat is niet geschikt voor het bedienen van persluchtgereedschap.

De drukindicator is niet geijkt. Gebruik een geijkte drukindicator om bijvoorbeeld de bandenspanning te controleren.

Het gebruik op medisch gebied, in de voedingsmiddelenindustrie evenals voor het vullen van zuurstofflessen is niet toegestaan.

Explosieve, brandbare of voor de gezondheid gevaarlijke gassen mogen niet worden aangezogen. Het gebruik in explosiegevaarlijke ruimtes is niet toegestaan.

Iedere andere toepassing geldt als onreglementair gebruik. Door onreglementair gebruik, veranderingen aan de machine of door gebruik van onderdelen die niet door de fabrikant gekeurd en vrijgegeven zijn, kunnen niet te voorzien schadebeschadigingen ontstaan!

Kinderen, jongeren en niet geïnstrueerde personen mogen het apparaat niet gebruiken.

Gebruik het apparaat alleen onder toezicht.

3. Algemene veiligheidsvoorschriften



WAARSCHUWING – Lees de gebruiksaanwijzing om het risico van letsel te verminderen.

Algemene veiligheidsvoorschriften

WAARSCHUWING – Lees alle veiligheidsvoorschriften en aanwijzingen door. *Als de veiligheidsvoorschriften en aanwijzingen niet in acht worden genomen, dan kan dit een elektrische schok, brand en/of ernstig letsel tot gevolg hebben.*

Bewaar met het oog op toekomstig gebruik alle veiligheidsvoorschriften en aanwijzingen goed! Geef uw gereedschap alleen samen met deze documenten aan anderen door. U en alle andere gebruikers moeten zich indien nodig te allen tijde kunnen informeren.

3.1 Veiligheid op de werkplek

a) **Houd uw werkomgeving schoon en goed verlicht.** *Een rommelige of onverlichte werkomgeving kan tot ongevallen leiden.*

b) **Werk met het gereedschap niet in een explosieve omgeving waarin zich brandbare vloeistoffen, gassen of stof bevinden.** *Gereedschap veroorzaakt vonken die het stof of de dampen tot ontsteking kunnen brengen.*

c) **Houd kinderen en andere personen tijdens het gebruik van het apparaat uit de buurt.**

3.2 Elektrische veiligheid

a) **De aansluitstekker van het gereedschap moet in het stopcontact passen. De stekker mag in geen geval worden veranderd. Gebruik geen adapterstekker.** *Onveranderde stekkers en passende stopcontacten beperken het risico voor een elektrische schok.*

b) **Houd apparaat uit de buurt van regen en vocht.** *Het binnendringen van water in gereedschap vergroot het risico van een elektrische schok.*

c) **Gebruik de aansluitkabel niet voor een verkeerd doel, om het gereedschap te dragen, op te hangen of om de stekker uit het stopcontact te trekken. Houd de kabel uit de buurt van hitte, olie, scherpe randen en bewegende delen van het apparaat.** *Beschadigde of in de war geraakte kabels vergroten het risico op een elektrische schok.*

3.3 Veiligheid van personen

a) **Wees alert tijdens het gebruik van een gereedschap en let goed op wat u doet en ga met aandacht te werk. Gebruik geen gereedschap als u moe of onder invloed van drugs, alcohol of medicijnen bent.** *Een moment van onoplettendheid bij het gebruik van het gereedschap kan ernstig letsel leiden veroorzaken.*

b) **Draag persoonlijke beschermingsmiddelen en altijd een veiligheidsbril.** *Het dragen van persoonlijke beschermingsmiddelen zoals een stofmasker, slipbestendige veiligheidsschoenen, veiligheidshelm of gehoorbescherming, afhankelijk van het soort en gebruik van het gereedschap, vermindert het risico op letsel.*

c) **Voorkom per ongeluk inschakelen. Verzeker u ervan dat het gereedschap uitgeschakeld is voordat u het op de stroomvoorziening aansluit, het oppakt of het draagt.** *Wanneer u bij het dragen van het gereedschap uw vinger aan de schakelaar hebt of wanneer u het gereedschap ingeschakeld op de stroomvoorziening aansluit, kan dit ongevallen veroorzaken.*

d) **Vermijd een abnormale lichaamshouding. Zorg ervoor dat u stevig staat en steeds in evenwicht blijft.** *Daardoor kunt u het gereedschap in onverwachte situaties beter onder controle houden.*

e) **Ook al bent u heel goed vertrouwd bent met het gebruik van het apparaat, toch moet u ervoor waken dat u niet nonchalant wordt en de veiligheidsvoorschriften voor apparaten gaat negeren.** *Onvoorzichtig te werk gaan kan binnen een fractie van een seconde ernstig letsel veroorzaken.*

3.4 Gebruik van en omgang met het gereedschap

a) **Overbelast het apparaat niet. Gebruik voor uw werkzaamheden het daarvoor bestemde gereedschap.** *Met het passende gereedschap werkt u beter en veiliger binnen het aangegeven capaciteitsbereik.*

b) **Gebruik geen gereedschap waarvan de schakelaar defect is.** *Een apparaat dat niet meer kan worden in- of uitgeschakeld, is gevaarlijk en moet worden gerepareerd.*

c) **Trek eerst de stekker uit het stopcontact en/of verwijder de accu-pack voordat u toebehoren vervangt of het gereedschap weglegt.** *Deze voorzorgsmaatregel voorkomt onbedoeld starten van het gereedschap.*

d) **Bewaars niet-gebruikt gereedschap buiten het bereik van kinderen. Laat het apparaat niet gebruiken door personen die er niet mee vertrouwd zijn of deze aanwijzingen niet hebben gelezen.** *Apparaten zijn gevaarlijk wanneer ze door onervaren personen worden gebruikt.*

e) **Onderhoud gereedschap en toebehoren zorgvuldig. Controleer of beweeglijke onderdelen feilloos functioneren en niet klem zitten, of onderdelen gebroken of beschadigd zijn, of de werking van het apparaat wordt belemmerd. Laat beschadigde delen repareren voordat u het apparaat gebruikt.** *Veel ongevallen worden veroorzaakt door slecht onderhouden gereedschap.*

f) **Gebruik apparaten, toebehoren, gereedschap enz. volgens de aanwijzingen. Let daarbij op de arbeidsomstandigheden en de uit te voeren werkzaamheden. Het gebruik van**

gereedschap voor andere dan de voorziene toepassingen kan gevaarlijke situaties veroorzaken.

g) **Houd handgrepen en greepvlakken droog, schoon en vrij van olie en vet.** *Gladde handgrepen en greepvlakken maken een veilige bediening en de controle van het gereedschap in onverwachte situaties onmogelijk.*

3.5 Gebruik van en omgang met het accugereedschap

a) **Laad accu's alleen op in opladers die door de fabrikant worden geadviseerd.** *Voor een oplader die voor een bepaald type accu geschikt is, bestaat brandgevaar wanneer het met andere accu's wordt gebruikt.*

b) **Gebruik in elektrisch gereedschap alleen de daarvoor bedoelde accu's.** *Het gebruik van andere accu's kan letsel en brandgevaar veroorzaken.*

c) **Voorkom aanraking van de niet-gebruikte accu met paperclips, munten, sleutels, spijkers, schroeven en andere kleine metalen voorwerpen die een overbrugging van de contacten kunnen veroorzaken.** *Kortsluiting tussen de accucontacten kan brandwonden of brand tot gevolg hebben.*

d) **Bij verkeerd gebruik kan vloeistof uit de accu lekken. Voorkom contact met die vloeistof. Spoel de huid bij onvoorzien contact met water af. Wanneer de vloeistof in de ogen komt, moet u bovendien een arts raadplegen.** *Gelekte accuvloeistof kan huidirritaties of brandwonden veroorzaken.*

e) **Gebruik accu's of gereedschap niet, als deze beschadigd of veranderd zijn.** *Beschadigde of veranderde accu's kunnen onvoorspelbaar gedrag vertonen, waardoor een brand, explosie of het gevaar van letsel kan ontstaan.*

f) **Stel accu's of gereedschap niet bloot aan vuur of overmatige temperaturen.** *Blootstelling aan vuur of temperaturen boven 130°C kan een explosie veroorzaken.*

g) **Volg alle aanwijzingen voor het laden en laad de accu of het gereedschap niet op tot buiten het temperatuurbereik dat in de aanwijzingen is vermeld.** *Verkeerd opladen of opladen buiten het toegestane temperatuurbereik kan de accu onherstelbaar beschadigen en het brandgevaar verhogen.*

3.6 Service

a) **Laat het gereedschap alleen repareren door gekwalificeerd en vakkundig personeel en alleen met originele reserveonderdelen.** *Daarmee wordt gewaarborgd dat de veiligheid van het gereedschap in stand blijft.*

b) **Voer nooit servicewerkzaamheden aan beschadigde accu's uit. Al het onderhoud van accu's moet door de fabrikant of diens gemachtigde klantenservice worden uitgevoerd.**

3.7 Overige veiligheidsvoorschriften

- Deze handleiding is bedoeld voor personen met een technische basiskennis en ervaring in de omgang met machines van het hier beschreven type. Wanneer u geen ervaring heeft met dergelijke machines, moet u een beroep doen op de hulp van ervaren personen.
- De fabrikant wijst alle verantwoordelijkheid af voor schade die ontstaat door het niet in acht nemen van deze handleiding.

De informatie in deze handleiding wordt als volgt gekenmerkt:



Gevaar! Waarschuwing voor lichamelijk letsel, materiële schade of schade aan het milieu.

4. Speciale veiligheidsinstructies

De volgende restructies zijn principieel aanwezig bij persluchtapparatuur en kunnen ook niet volledig door veiligheidsmaatregelen worden geëlimineerd.

4.1 Letselgevaar door vrijkomende perslucht en onderdelen, die door de perslucht worden meegesleurd!

- Richt de perslucht nooit op mensen of dieren.
- Zorg ervoor, dat alle gebruikte toebehoren geschikt zijn voor de werkdruk.
- Houd er bij het losmaken van de aansluiting rekening mee, dat de in de persluchtslang aanwezige perslucht plotseling ontsnapt. Houd daarom het los te maken uiteinde van de persluchtslang vast.
- Controleer of alle schroefverbindingen altijd stevig zijn vastgedraaid.
- Voer nooit zelf reparaties uit aan het apparaat! Alleen gekwalificeerd personeel mag reparaties aan compressoren en persluchtapparaten uitvoeren.

4.2 Gevaar door onvoldoende persoonlijke beschermingsmiddelen!

- Draag oordoppen.
- Draag een veiligheidsbril.
- Draag tijdens stofgenererende werkzaamheden, of als voor de gezondheid gevaarlijke gassen, nevel of damp ontstaat, een adembescherming.
- Draag aangepaste werkkleding.
- Draag slipbestendig schoeisel.

4.3 Gevaar door gebreken aan het toestel!

- Zorg dat het elektrisch apparaat evenals de toebehoren goed onderhouden worden. Neem hierbij de onderhoudsvoorschriften in acht.
- Controleer het apparaat voor het inschakelen telkens op eventuele beschadigingen: voor elk gebruik moet de goede werking van de veiligheidsvoorzieningen en van licht beschadigde onderdelen zorgvuldig gecontroleerd worden. Een beschadigd apparaat mag pas weer worden gebruikt nadat het deskundig is gerepareerd.
- Controleer of de scharnierende onderdelen correct functioneren en niet klemmen. Alle onderdelen moet correct gemonteerd zijn en aan

alle voorwaarden voldoen om een goede werking van het elektrisch apparaat te kunnen garanderen.

- Laat beschadigde beveiligingen of onderdelen deskundig en door een gekwalificeerde vakman herstellen of vervangen.

4.4 Speciale veiligheidsvoorschriften voor accugereedschap

 Accu-packs tegen vocht beschermen!

 Accu-packs niet aan vuur blootstellen!

- Geen defecte of vervormde accu-packs gebruiken!
- Accu-packs niet openen!
- Contacten van de accu-packs niet aanraken of kortsluiten!

 Uit defecte li-ion accu-packs kan een licht zure, brandbare vloeistof lekken!

 Wanneer er accuvloeistof uit lekt en met de huid in aanraking komt, onmiddellijk onder stromend water afspoelen. Wanneer er accuvloeistof in uw ogen terecht komt, was deze dan uit met schoon water en neem onmiddellijk contact met een arts op voor behandeling!

- Bij een defecte machine moet u de accu-pack uit de machine halen.

Transport van li-ion accu-packs:

- Op de verzending van li-ion accu-packs is het voorschrift voor het transport van gevaarlijke stoffen (UN 3480 en UN 3481) van toepassing. Voor het versturen van li-ion accu-packs moet u informatie inwinnen omtrent de actueel geldende voorschriften. Vraag eventueel ook informatie op bij uw transportbedrijf. Gecertificeerde verpakking is bij Metabo verkrijgbaar.
- Verstuur accu-packs alleen als de behuizing onbeschadigd is en er geen vloeistof uit lekt. Voor het verzenden haalt u de accu-pack uit de machine. De contacten tegen kortsluiting beschermen (bijv. met tape isoleren).

4.5 Overige veiligheidsvoorschriften

- Trek de aansluitkabel (21) uit het stopcontact en verwijder de accu-pack (23) uit het apparaat voordat ombouw-, onderhouds- of reinigingswerkzaamheden worden uitgevoerd.
- Houdt u zich aan de bijzondere veiligheidsvoorschriften in de betreffende hoofdstukken.
- Neem eventueel geldende richtlijnen van de brancheorganisatie of voorschriften ter preventie van ongevallen bij de omgang met compressoren in acht.
- Neem de wettelijke voorschriften voor het gebruik van te controleren installaties in acht.
- Houd rekening met omgevingsomstandigheden.
- LED-lampje (6): het LED-licht niet rechtstreeks met optische instrumenten bekijken.

 LET OP Niet in de brandende lamp staren.

- Geen veranderingen aan het apparaat uitvoeren.
- Gevaar voor ongevallen. Plaats de aansluitkabel zo dat niemand hierdoor wordt belemmerd.
- Houd aansluitkabels uit de buurt van scherpe randen, niet knikken, niet knopen, niet iets erop plaatsen.
- Geen adapterstekker of verlengkabel gebruiken.
- Bij het uit het stopcontact trekken van de stekker: niet aan de kabel trekken. Bij de stekker beetpakken.
- De stekker van het apparaat moet in het stopcontact passen. De stekker mag in geen geval worden veranderd. Onveranderde stekkers en passende stopcontacten beperken het risico voor een elektrische schok.
- Laat het apparaat alleen repareren door gekwalificeerd en vakkundig personeel en alleen met originele reserveonderdelen. Daarmee wordt gewaarborgd dat de veiligheid van het gereedschap behouden blijft.

4.6 Symbolen



De gebruiksaanwijzing lezen.



Draag gehoorbescherming.



Gewaarborgd geluidsvermogensniveau.

5. Overzicht

Zie pagina 2.

- 1 Ventieladapter „Presta“
- 2 Balnaald (voor het oppompen van ballen)
- 3 Universele adapter
- 4 Bakje voor het opbergen van de persluchtadapter
- 5 Persluchtslang met ventieladapter „Schrader“
- 6 LED-lamp
- 7 Aan-/uit-toets van de LED-lamp
- 8 Transportgreep
- 9 Aan-/uit-toets (apparaat)
- 10 Keuzetoets voor de modus: perslucht of ventilator
- 11 Toets voor het instellen van de gewenste luchtdruk (in modus „Perslucht“)
- 12 De eenheid van de drukindicatie instellen (BAR/PSI/kPa) (in de modus „Perslucht“)
- 13 Start/stop-toets (perslucht c.q. ventilator)
- 14 Volumeslang
- 15 Verschillende adapters (voor de volumeslang)
- 16 Bakje voor het opbergen van de adapters
- 17 Aansluiting voor het legen met behulp van de volumeslang (luchtinlaat)
- 18 Aansluiting voor het opblazen met behulp van de volumeslang (luchtuutlaat)
- 19 Klep (bakje voor de aansluitkabel en toebehoren)

- 20 Bus voor het insteken van de aansluitkabel in de 12 V-sigarettenaansteker
 - 21 Aansluitkabel voor 12 V-sigarettenaansteker
 - 22 Toets voor ontgrendeling van de accu-pack
 - 23 Accu-pack *
 - 24 Knop voor de indicatie van de capaciteit *
 - 25 Capaciteits- en signaalindicatie *
- * afhankelijk van de uitrusting/niet meegeleverd

6. Ingebruikname



Voor de ingebruikname controleren op beschadigingen. Een beschadigd apparaat mag niet in gebruik worden nemen.

6.1 Plaatsen

- Op een stabiele, horizontale en vlakke ondergrond plaatsen.
- De bedieningselementen moeten te allen tijde vrij toegankelijk zijn.
- Droog en vorstvrij plaatsen.

6.2 Voeding door middel van accu-pack

De accu-pack (23) voor gebruik opladen.

Laad de accu-pack bij capaciteitsverlies weer op.

U vindt de instructies voor het opladen van de accu-pack in de gebruiksaanwijzing van de Metabo-acculader.

Accu-packs hebben een capaciteits- en signaalindicatie (25) (afhankelijk van de uitvoering):

- Druk op knop (24) waarna de laadtoestand wordt aangegeven door de LED-lampen.
- Wanneer een LED-lampje knippert, is de accu-pack bijna leeg en moet weer worden opgeladen.

Accu-pack verwijderen, plaatsen

Verwijderen:

De knop voor de ontgrendeling van de accu-pack (22) indrukken en de accu-pack verwijderen.

Plaatsen:

De accu-pack (23) erop schuiven totdat deze vastklikt.

6.3 Voeding door middel van aansluitkabel in de 12 V-sigarettenaansteker



Gebruik dit apparaat niet met stroom uit de 12 V-sigarettenaansteker terwijl het voertuig rijdt.



Vergelijk voor de ingebruikname of de op het typeplaatje aangegeven spanning met de gegevens van uw het voertuig overeenkomt.



Zorg ervoor dat de aansluitkabel in de 12 V-sigarettenaansteker niet bekneld of beschadigd raakt.

1. Het kabelvak (19) openen en de aansluitkabel (21) in de bus (20) van de 12 V-sigarettenaansteker steken.
2. De aansluitkabel voor 12 V-sigarettenaansteker (21) volledig afrollen en in een geschikte bus van een 12 V-sigarettenaansteker van uw voertuig steken.

Opmerking: sommige sigarettenaanstekers leveren alleen stroom bij een ingeschakelde ontsteking of ingeschakelde voertuigmotor.

7. Gebruik

 Gebruik het apparaat alleen onder toezicht. Door een te hoge druk kan het voorwerp dat wordt opgepompt exploderen en daardoor letsel of materiële schade veroorzaken.

7.1 Met de perslucht slang (5) oppompen

1. De perslucht slang (5) afwikkelen.
2. De perslucht slang op het ventiel van het op te pompen voorwerp schroeven. Of een adapter (1), (3), (2) op de perslucht slang schroeven en dan op het ventiel van het op te pompen voorwerp aanbrengen.

 Controleer dat een aangebrachte adapter stevig is vastgedraaid voordat de compressor wordt gestart.

3. Apparaat inschakelen: op de aan-/uit-toets (9) drukken. Het display licht op.
4. Met behulp van de toets voor de bedrijfsmodus (10) (P7V) tussen perslucht en ventilator wisselen.

Perslucht instellen = symbool:



5. Door op de toets (12) te drukken de gewenste eenheid van druk (BAR/PSI/kPa) selecteren.
6. Door op de toets (11) te drukken, de gewenste druk instellen.

 De ingestelde druk mag niet hoger zijn dan de maximaal toegestane druk van het op te pompen voorwerp. Anders kan het voorwerp exploderen en letsel en materiële schade veroorzaken.

7. Beginnen met oppompen: de start/stop-toets (13) indrukken. De bereikte druk wordt op het display weergegeven. Het oppompen stopt automatisch zodra de ingestelde druk is bereikt. Door de start/stop-toets (13) in te drukken, kan het oppompen op elk moment worden gestopt.
8. Apparaat uitschakelen: de aan-/uit-toets (9) indrukken. Het display gaat uit.
9. De perslucht slang van het op te pompen voorwerp verwijderen. Evt. de adapter van de perslucht slang (5) schroeven en in het bakje (4) opbergen. De perslucht slang in het apparaat opwickelen en vastklemmen.

7.2 Met de volumeslang (14) opblazen/leegzuigen

1. De volumeslang (14) van het apparaat nemen en ...
 - a **voor het opblazen** op de luchtuitlaat (18) aanbrengen (bajonetsluiting: uitlijnen, insteken en in tegenwijzerrichting verdraaien) of...
 - b **voor het legen** op de luchtinlaat (17) aanbrengen (bajonetsluiting: uitlijnen, insteken en in tegenwijzerrichting verdraaien)

3. Evt. de op de volumeslang (14) aangebrachte adapter (15) verwijderen en een geschikte adapter (15) uit het bakje (16) erop schroeven.
4. De volumeslang (14) met de adapter op het op te blazen voorwerp aanbrengen.
5. Apparaat inschakelen: op de aan-/uit-toets (9) drukken. Het display licht op.
6. Met behulp van de toets voor de bedrijfsmodus (10) (P7V) tussen perslucht en ventilator wisselen.
Ventilator instellen = symbool:



 het op te pompen voorwerp niet te vol opblazen. Anders kan het voorwerp exploderen en letsel en materiële schade veroorzaken.

7. Opblazen starten: de start/stop-toets (13) indrukken. Door de start/stop-toets (13) in te drukken, kan het opblazen op elk moment worden gestopt.
8. De volumeslang van het op te blazen voorwerp verwijderen en de afsluiting van het voorwerp sluiten.
9. Apparaat uitschakelen: de aan-/uit-toets (9) indrukken. Het display gaat uit.
10. De volumeslang van de luchtinlaat c.q. luchtuitlaat verwijderen (bajonetsluiting: in wijzerrichting draaien en lostrekken). Dan aan de onderkant van het apparaat in de bus steken, opwickelen en vastklemmen.

7.3 Transporteren

De slangen van het apparaat opwickelen en vastklikken. De aansluitkabel (21) in het kabelvak opbergen en de klep (19) sluiten

Het apparaat aan de transportgreep (8) dragen. Het apparaat niet aan de slangen of de aansluitkabel slepen.

8. Onderhoud, reiniging en opslag

 Voor werkzaamheden aan het apparaat: het apparaat uitschakelen. De stekker van de aansluitkabel (21) uit het stopcontact trekken en de accu-pack (23) uit het apparaat verwijderen.

Service- en/of onderhoudswerkzaamheden die niet in dit hoofdstuk beschreven staan mogen uitsluitend door vakmensen uitgevoerd worden.

8.1 Belangrijke informatie

Onderhoud en controles moeten volgens de wettelijke eisen conform de installatie en de gebruikswijze van het apparaat worden gepland en uitgevoerd.

Toezichhoudende autoriteiten kunnen de indiening van de juiste documentatie verlangen.

8.2 Regelmatig onderhoud iedere keer voor het begin van de werkzaamheden

De slangen op beschadigingen controleren, indien nodig laten repareren.

Schroefverbindingen op goed vastzitten controleren en indien nodig vastdraaien.

De aansluitkabel (21) op beschadigingen controleren en vervangen door een origineel reserveonderdeel.

8.3 Gereedschap bewaren

Schakel de machine uit; De stekker van de aansluitkabel (21) uit het stopcontact trekken en de accu-pack (23) uit het apparaat verwijderen.

Het apparaat op een zodanige manier bewaren, dat onbevoegden het niet in gebruik kunnen nemen.

 De machine mag niet in de openlucht of in een vochtige ruimte opgeborgen worden.

Neem de toegestane temperatuurbereiken in acht (zie Technische gegevens).

9. Problemen en storingen

De compressor werkt niet:

- Accu-pack leeg? De accu-pack voor gebruik opladen.
- Controleer of het accu-pack erin is geschoven totdat deze is vastgeklikt.
- De ontsteking of voertuigmotor inschakelen.

Het apparaat is oververhit, bijv. door onvoldoende koeling (ventilatiesleuven afgedekt).

- Schakel de machine uit;
- De oorzaak van de oververhitting verhelpen. Ongeveer tien minuten laten afkoelen
- Het apparaat opnieuw inschakelen.

Het op te pompen voorwerp krijgt niet voldoende druk.

- Door op de toetsen +/- (11) te drukken, de ingestelde druk op het display controleren.
- De slangaansluiting controleren. Werd de juiste adapter gekozen?

10. Toebehoren

Gebruik uitsluitend originele Metabo of CAS (Cordless Alliance System) accu-packs en toebehoren.

Gebruik alleen toebehoren dat voldoet aan de in deze gebruiksaanwijzing genoemde eisen en kenmerken.

Zie pagina 4.

A Lader: SC 30, enz.

Accu-packs met verschillende capaciteiten
Gebruik alleen accu-packs met een spanning die aansluit bij uw elektrisch gereedschap.

- 2,0 Ah (LiPower), art.nr.: 625026000
- 4,0 Ah (LiPower), art.nr.: 625027000
- 5,2 Ah (LiPower), art.nr.: 625028000
- 4,0 Ah LiHD art.nr.: 625367000
- 5,5 Ah LiHD art.nr.: 625368000
- 8,0 Ah LiHD art.nr.: 625369000
- 10,0 Ah LiHD art.nr.: 625549000

enz.

Zie voor het complete toebehorenprogramma www.metabo.com of de catalogus.

11. Reparatie

 Reparaties aan elektrisch gereedschap mogen uitsluitend door een erkende elektricien worden uitgevoerd!

Er mogen alleen originele Metabo-reserveonderdelen worden gebruikt.

Een defecte aansluitkabel voor de 12 V-sigarettenaansteker mag alleen worden vervangen door een originele aansluitkabel voor de 12 V-sigarettenaansteker van Metabo. Deze is verkrijgbaar via de Metabo Service.

Neem voor elektrisch gereedschap van Metabo dat gerepareerd moet worden contact op met uw Metabo-vertegenwoordiging. Zie www.metabo.com voor adressen.

Lijsten met reserveonderdelen kunt u via www.metabo.com downloaden.

12. Milieubescherming

Neem de nationale voorschriften in acht voor een milieuvriendelijke verwijdering en recycling van afgedankte gereedschap, verpakkingen en toebehoren.

Verpakkingsmateriaal moet overeenkomstig hun codering volgens de gemeentelijke richtlijnen worden afgevoerd. Meer informatie vindt u op www.metabo.com onder Service.

Accu-packs mogen niet bij het huisvuil worden afgevoerd! Lever defecte of afgedankte accu-packs in bij de Metabo-dealer!

Accu-packs niet in het water gooien.

 Uitsluitend voor EU-landen: geef uw elektrisch gereedschap nooit met het huisvuil mee! Volgens de Europese richtlijn 2012/19/EG inzake gebruikte elektrische en elektronische machines en de vertaling hiervan in de nationale wetgeving moet afgedankt elektrisch gereedschap gescheiden ingezameld en op milieuvriendelijke wijze te afgevoerd worden.

Ontlaad eerst de accu-pack in het elektrisch gereedschap alvorens de accu-pack af te voeren. De contacten tegen kortsluiting beschermen (bijv. met tape isoleren).

13. Technische gegevens

Toelichting op de gegevens van pagina 3.

Wijzigingen in het kader van technische verbeteringen voorbehouden.

- U_A = spanning van de accu-pack
- U_N = voedingsspanning (via de aansluitkabel voor de 12 V-sigarettenaansteker (21))
- F = vulcapaciteit (bij 0 - 6 bar)
- p_{max} = max. druk
- IP = beschermingsklasse

nl NEDERLANDS

T_{\max} = **compressor**: max. opslag-/
bedrijfstemperatuur *

T_{\min} = **compressor**: min. opslag-/
bedrijfstemperatuur **

$T_{B, \text{accu}}$ = **accu-pack**: toegestane
omgevingstemperatuur tijdens het
gebruik

$T_{L, \text{accu}}$ = **accu-pack**: toegestane
omgevingstemperatuur tijdens de opslag

m = gewicht (zonder accu-pack)

F_{12V} = zekering (12 V)

Meetgegevens vastgesteld volgens de norm
EN 62841.

Toegestane omgevingstemperatuur tijdens het
opladen: 0°C tot 40°C.

=== Gelijkstroom

De vermelde technische gegevens zijn
tolerantiewaarden (overeenkomstig de betreffende
geldige norm).



Emissiewaarden

Deze waarden maken een beoordeling van de
emissie van het gereedschap en een vergelijking
van de verschillende gereedschappen mogelijk.
Afhankelijk van het gebruik, de toestand van het
gereedschap of het gebruikte hulpgereedschap kan
de daadwerkelijke belasting hoger of lager
uitvallen. Neem voor de beoordeling werkpauses
en fasen met een lagere belasting in aanmerking.
Bepaal op basis van de overeenkomstig
aangepaste taxatiewaarden maatregelen ter
bescherming van de gebruiker, bijv.
organisatorische maatregelen.

Typisch A-gekwalificeerd geluidsniveau:

L_{pA} = geluidsdrukniveau

L_{WA} = geluidsvermogensniveau

$L_{WA(G)}$ = gegarandeerd geluidsvermogensniveau
conform 2000/14/EG



K_{pA} , K_{WA} = onzekerheid



Draag gehoorbescherming!

Istruzioni originali

Indice

1. Dichiarazione di conformità
2. Utilizzo conforme
3. Avvertenze generali di sicurezza
4. Avvertenze specifiche di sicurezza
5. Panoramica generale
6. Messa in funzione
7. Utilizzo
8. Cura e manutenzione
9. Problemi e anomalie
10. Accessori
11. Riparazione
10. Rispetto dell'ambiente
13. Dati tecnici

1. Dichiarazione di conformità

Dichiariamo sotto la nostra completa responsabilità che questi compressori a batteria, identificati dai modelli e numeri di serie *1), sono conformi a tutte le disposizioni pertinenti delle direttive *2) e delle norme *3). Organismo di controllo rilasciante l'attestato *4), livello di potenza sonora misurato LWA(M) / livello di potenza sonora garantito LWA(G) *5), documentazione tecnica *6) - v. pagina 4.

2. Utilizzo conforme

Il dispositivo è concepito per gonfiare pneumatici di biciclette e di automobili, nonché giochi e articoli sportivi, tramite gli adattatori forniti in dotazione. Inoltre, il dispositivo è pensato anche per gonfiare e sgonfiare articoli per il tempo libero, come materassini gonfiabili e letti.

Il dispositivo si può utilizzare limitatamente anche per gonfiare pneumatici di furgoni di grandi dimensioni.

Il dispositivo non è adatto per l'uso di utensili ad aria compressa.

L'indicatore di pressione non è tarato. Utilizzare un indicatore di pressione tarato per controllare, ad esempio, la pressione degli pneumatici.

Non è consentito l'uso nel settore medico o alimentare; il dispositivo non è adatto al riempimento delle bombole per apparecchi SCBA.

Non è consentito aspirare gas esplosivi, infiammabili o nocivi per la salute. Non è consentito l'uso nei locali a rischio di esplosione.

Qualsiasi altro utilizzo non è idoneo. Un utilizzo non conforme, eventuali modifiche al dispositivo o l'utilizzo di parti non collaudate e approvate dal produttore, possono comportare danni imprevedibili!

È vietato l'uso del dispositivo ai bambini, ai giovani e alle persone non addestrate.

Utilizzare il dispositivo solo sotto sorveglianza.

3. Avvertenze generali di sicurezza



ATTENZIONE – Leggere le istruzioni per l'uso al fine di ridurre il rischio di lesioni.

Avvertenze generali di sicurezza



ATTENZIONE – Leggere tutte le avvertenze di sicurezza e le istruzioni.

Eventuali omissioni nell'adempimento delle avvertenze di sicurezza e delle istruzioni possono causare scosse elettriche, incendi e/o lesioni gravi.

Conservare tutte le avvertenze di sicurezza e le istruzioni per un uso futuro! Il dispositivo va consegnato al successivo proprietario esclusivamente insieme al presente documento. Ciascun utente deve potersi informare il qualsiasi momento, consultando la documentazione.

3.1 Sicurezza sul luogo di lavoro

a) **Mantenere pulita e bene illuminata l'area di lavoro.** *Il disordine oppure zone della postazione di lavoro non illuminate possono essere causa di incidenti.*

b) **Evitare di utilizzare il dispositivo in ambienti soggetti al rischio di esplosioni, nei quali si trovino liquidi, gas o polveri infiammabili.** *I dispositivi producono scintille che possono far infiammare la polvere o i vapori.*

c) **Tenere lontani i bambini e altre persone durante l'impiego del dispositivo.**

3.2 Sicurezza elettrica

a) **La spina per la presa di corrente deve essere adatta alla presa. Evitare assolutamente di apportare modifiche alla spina. Non utilizzare adattatori.** *Le spine non modificate e le prese adatte allo scopo riducono il rischio di scosse elettriche.*

b) **Tenere i dispositivi lontani dalla pioggia o dall'umidità.** *L'eventuale infiltrazione di acqua in un dispositivo aumenta il rischio di scosse elettriche.*

c) **Non usare il cavo di alimentazione per scopi diversi da quelli previsti, per trasportare o appendere il dispositivo, oppure per staccare la spina dalla presa di corrente. Tenere il cavo al riparo da fonti di calore, olio, spigoli vivi o parti del dispositivo in movimento.** *I cavi danneggiati o aggrovigliati aumentano il rischio di scosse elettriche.*

3.3 Sicurezza delle persone

a) **È importante concentrarsi su ciò che si sta facendo e maneggiare con giudizio il dispositivo durante il lavoro. Non utilizzare il dispositivo in caso di stanchezza o sotto l'effetto di droghe, bevande alcoliche e medicinali.** *Un attimo di distrazione durante l'uso del dispositivo può causare lesioni gravi.*

b) **Indossare sempre l'equipaggiamento di protezione personale e gli occhiali protettivi.** *L'uso dell'equipaggiamento di protezione personale come la maschera antipolvere, le scarpe di sicurezza antiscivolo, il casco protettivo o la protezione per l'udito, a seconda del tipo e dell'uso del dispositivo, riduce il rischio di lesioni.*

c) **Evitare l'accensione involontaria del dispositivo.** *Accertarsi che il dispositivo sia spento, prima di collegarlo all'alimentazione elettrica e prima di prelevarlo o trasportarlo. Trasportare il dispositivo tenendo il dito sopra l'interruttore o collegare il dispositivo acceso all'alimentazione di corrente, comporta il pericolo di incidenti.*

d) **Evitare una posizione anomala del corpo.** *Mettersi sempre in una posizione sicura, mantenendo l'equilibrio. In questo modo è possibile controllare meglio l'apparecchio in situazioni inaspettate.*

e) **Non affidarsi mai a una falsa sicurezza e non trascurare le norme di sicurezza, anche se si ha ormai familiarità con il dispositivo perché lo si è utilizzato frequentemente.** *Un comportamento disattento può provocare lesioni gravi in frazioni di secondo.*

3.4 Utilizzo e trattamento del dispositivo

a) **Non sovraccaricare il dispositivo. Impiegare il dispositivo adatto per il lavoro specifico.** *Utilizzando il dispositivo adatto si lavora meglio e con maggior sicurezza entro la gamma di potenza indicata.*

b) **Non utilizzare il dispositivo se l'interruttore è difettoso.** *Un dispositivo che non si può più accendere o spegnere è pericoloso e deve essere riparato.*

c) **Estrarre la spina dalla presa di corrente e/o rimuovere la batteria prima di sostituire gli accessori oppure riporre il dispositivo.** *Tale precauzione eviterà che il dispositivo possa essere messo in funzione inavvertitamente.*

d) **Custodire i dispositivi non utilizzati al di fuori della portata dei bambini. Non fare usare il dispositivo a persone che non lo conoscono o che non hanno letto le presenti istruzioni.** *I dispositivi sono pericolosi se utilizzati da persone inesperte.*

e) **Effettuare accuratamente la manutenzione del dispositivo e degli accessori.** *Verificare che le parti mobili funzionino perfettamente e non s'inceppino, che non vi siano pezzi rotti o danneggiati al punto tale da compromettere il funzionamento del dispositivo stesso. Far riparare le parti danneggiate prima di utilizzare il dispositivo. Molti incidenti sono causati proprio da dispositivi sottoposti a una manutenzione inadeguata.*

f) **Utilizzare il dispositivo, gli accessori, gli utensili ecc. esclusivamente nel rispetto delle presenti istruzioni.** *Considerare le condizioni di lavoro e l'attività da eseguire durante l'impiego. L'impiego dei dispositivi per usi diversi da quelli consentiti può dar luogo a situazioni di pericolo.*

g) **Mantenere le impugnature e le superfici di presa asciutte, pulite ed esenti da olio e grasso.** *Le impugnature e superfici di presa scivolose non consentono un uso e un controllo sicuri del dispositivo in situazioni impreviste.*

3.5 Utilizzo e trattamento dell'apparecchio a batteria

a) **Caricare la batteria ricaricabile solo ed esclusivamente nei dispositivi di carica consigliati dal produttore.** *Per un dispositivo di carica previsto per un determinato tipo di batteria sussiste pericolo di incendio se viene utilizzato con un tipo diverso di batteria ricaricabile.*

b) **Avere cura d'impiegare negli elettroutensili solo ed esclusivamente batterie ricaricabili esplicitamente previste.** *L'uso di batterie ricaricabili di tipo diverso potrà dare origine a lesioni e comportare il rischio d'incendi.*

c) **Non avvicinare batterie non utilizzate a fermagli, monete, chiavi, chiodi, viti e neppure ad altri piccoli oggetti metallici che potrebbero provocare un cavallottamento dei contatti.** *Un eventuale corto circuito tra i contatti dell'accumulatore potrà dare origine a bruciature o ad incendi.*

d) **In caso d'impiego errato si provoca il pericolo di fuoriuscita di liquido dalla batteria ricaricabile.** *Evitarne assolutamente il contatto. In caso di contatto accidentale, sciacquare accuratamente con acqua. Rivolgersi immediatamente al medico, qualora il liquido dovesse entrare in contatto con gli occhi. Il liquido fuoriuscito dalla batteria ricaricabile potrà causare irritazioni cutanee o ustioni.*

e) **Non utilizzare una batteria ricaricabile, né un elettroutensile, qualora siano danneggiati o siano stati modificati.** *Batterie danneggiate o modificate possono comportare problemi non prevedibili, causando incendi, esplosioni e possibili lesioni.*

f) **Non esporre una batteria ricaricabile o un elettroutensile al fuoco o a temperature eccessive.** *L'esposizione al fuoco o a temperature superiori a 130 °C può causare esplosioni.*

g) **Rispettare tutte le istruzioni di carica e non caricare la batteria ricaricabile o l'elettroutensile fuori dal campo di temperatura indicato nelle istruzioni stesse.** *Una procedura di carica errata o al di fuori delle temperature consentite può causare un guasto irreparabile alle batterie e il pericolo d'incendio.*

3.6 Assistenza

a) **Fare riparare il dispositivo solo ed esclusivamente da personale specializzato e solo impiegando pezzi di ricambio originali.** *Solo così si può garantire la sicurezza del dispositivo.*

b) **Non sottoporre mai a manutenzione batterie danneggiate.** *Tutte le operazioni di manutenzione sulle batterie ricaricabili sono riservate al costruttore o ai centri di assistenza autorizzati.*

3.7 Ulteriori avvertenze di sicurezza

- Queste istruzioni d'uso sono destinate a persone con conoscenze di base, sull'uso degli apparecchi descritti. Se non si ha alcun tipo di esperienza con questo tipo di apparecchio, richiedere l'aiuto di esperti.
- Per eventuali danni derivati dalla mancata osservanza di queste istruzioni d'uso, il produttore declina ogni responsabilità.

Le informazioni in queste istruzioni d'uso utilizzano i simboli illustrati di seguito.

Pericolo!

Avvertenza per possibili danni a persone, cose o all'ambiente.

4. Avvertenze specifiche di sicurezza

I rischi residui indicati di seguito sono tipici dei dispositivi ad aria compressa e non possono essere completamente eliminati neppure con i dispositivi di sicurezza.

4.1 Pericolo di lesioni per la fuoriuscita di aria compressa e di parti che potrebbero staccarsi per effetto dell'aria compressa!

- Non puntare mai l'aria compressa su persone o animali.
- Assicurarsi che tutti gli accessori impiegati siano adeguati alla pressione di lavoro.
- Nota bene: non appena si scollega l'attacco, l'aria compressa contenuta nel tubo flessibile può fuoriuscire all'improvviso. Per questa ragione, tenere ferma l'estremità del tubo flessibile dell'aria compressa che si desidera staccare.
- Assicurarsi che tutti i raccordi a vite siano ben erari.
- Non riparare personalmente l'apparecchio! Solo il personale tecnico può riparare i compressori e i dispositivi ad aria compressa.

4.2 Pericolo causato da equipaggiamento di protezione personale insufficiente!

- Indossare la protezione per l'udito.
- Indossare occhiali protettivi.
- Indossare una maschera respiratoria durante i lavori che generano polvere, gas, nebbia o vapori nocivi.
- Indossare indumenti da lavoro adeguati.
- Indossare calzature antiscivolo.

4.3 Pericolo causato da eventuali anomalie dell'apparecchio

- Effettuare la manutenzione dell'elettrotensile e dei relativi accessori con la massima cura. Attenersi scrupolosamente alle istruzioni per la manutenzione.
- Controllare la perfetta integrità dell'utensile: prima di procedere con l'uso dell'utensile, verificare con attenzione che i dispositivi di sicurezza e di protezione o le parti leggermente danneggiate funzionino correttamente e in conformità alle disposizioni. Un apparecchio danneggiato potrà essere riutilizzato soltanto dopo che è stato riparato a regola d'arte.

- Verificare che i componenti mobili funzionino perfettamente e che non si inceppino. Tutte le parti devono essere montate correttamente e adempiere a tutti i requisiti necessari per garantire il corretto funzionamento dell'elettrotensile.
- I dispositivi di sicurezza o i componenti danneggiati devono essere riparati o eventualmente sostituiti da tecnici specializzati e qualificati.

4.4 Avvertenze specifiche di sicurezza per apparecchi a batteria



Proteggere le batterie dall'umidità!



Non esporre le batterie al fuoco!

- Non utilizzare batterie difettose o deformate!
- Non aprire le batterie!
- Non toccare o mettere in cortocircuito i contatti delle batterie!



Dalle batterie agli ioni di litio difettose può fuoriuscire un liquido leggermente acido e infiammabile!



Se si verifica una perdita di liquido della batteria e questo entra in contatto con la pelle, risciacquare subito con abbondante acqua. Se il liquido delle batterie entra in contatto con gli occhi, risciacquare con acqua pulita e affidarsi immediatamente alle cure di un medico!

- In caso di guasto al dispositivo, rimuovere la batteria.

Trasporto delle batterie agli ioni di litio:

- La spedizione delle batterie agli ioni di litio è soggetta alle norme sulle merci pericolose (UN 3480 e UN 3481). Per la spedizione di batterie agli ioni di litio, informarsi sulle norme attualmente in vigore. Chiedere eventualmente informazioni alla ditta di trasporti incaricata. L'imballaggio certificato è disponibile presso Metabo.
- Inviare le batterie solo se l'alloggiamento è intatto e non presenta perdite. Rimuovere la batteria dal dispositivo per la spedizione. Proteggere i contatti dai cortocircuiti (ad esempio isolandoli con del nastro adesivo).

4.5 Ulteriori avvertenze di sicurezza

- Prima di eseguire qualsiasi lavoro di modifica, manutenzione o pulizia, scollegare il cavo di allacciamento (21) dalla rete elettrica ed estrarre la batteria (23) dal dispositivo.
- Osservare in particolare le avvertenze di sicurezza contenute nelle singole sezioni.
- Attenersi ad eventuali direttive delle associazioni di categoria o norme antinfortunistiche relative all'utilizzo dei compressori.
- Osservare le prescrizioni relative all'uso di impianti soggetti all'obbligo di sorveglianza.
- Tenere in debita considerazione gli effetti dell'ambiente circostante.
- LED (6): non osservare direttamente con strumenti ottici la luce emanata dai LED.



ATTENZIONE: non fissare la luce accesa!

- Non apportare modifiche al dispositivo.
- Pericolo di incidenti. Posare il cavo di allacciamento in modo tale da non ostacolare nessuno.
- Tenere il cavo di allacciamento lontano da spigoli vivi, non piegare, non annodare, non appoggiarvi nulla al di sopra.
- Non utilizzare prolunghe o adattatori.
- Per scollegare l'alimentazione elettrica: non tirare dal cavo. Afferrare la spina.
- La spina del dispositivo deve essere adatta alla presa. Evitare assolutamente di apportare modifiche alla spina. Le spine non modificate e le prese adatte allo scopo riducono il rischio di scosse elettriche.
- Fare riparare il dispositivo solo ed esclusivamente da personale specializzato e solo con pezzi di ricambio originali. In tale maniera potrà essere salvaguardata la sicurezza dell'apparecchio.

4.6 Simboli



Leggere le istruzioni per l'uso.



Indossare la protezione dell'udito.



Livello di potenza sonora garantito.

5. Panoramica generale

Vedere a pagina 2.

- 1 Adattatore valvola "Presta"
- 2 Spillo (per gonfiare i palloni)
- 3 Adattatore universale
- 4 Sedi per conservare gli adattatori per aria compressa
- 5 Tubo flessibile ad aria compressa con adattatore valvola "Schrader"
- 6 Lampadina a LED
- 7 Tasto ON/OFF della lampadina a LED
- 8 Maniglia di trasporto
- 9 Tasto ON/OFF (dispositivo)
- 10 Tasto di modalità: aria compressa o ventola
- 11 Tasto per impostare l'aria compressa desiderata (in modalità "aria compressa")
- 12 Impostare l'unità dell'indicatore di pressione (BAR / PSI / kPa) (in modalità "aria compressa")
- 13 Tasto Start/Stop (aria compressa / ventola)
- 14 Tubo flessibile di volume
- 15 Diversi adattatori (per il tubo flessibile di volume)
- 16 Sedi per conservare gli adattatori
- 17 Attacco per lo sgonfiaggio con il tubo flessibile di volume (ingresso aria)

- 18 Attacco per il gonfiaggio con il tubo flessibile di volume (uscita aria)
 - 19 Coperchio (alloggiamento per cavo di allacciamento e accessori)
 - 20 Presa per collegare il cavo di allacciamento per accendisigari da 12V
 - 21 Cavo di allacciamento per accendisigari da 12V
 - 22 Tasto di sbloccaggio della batteria
 - 23 Batteria *
 - 24 Tasto dell'indicatore di capacità *
 - 25 Indicatore di capacità e del livello di carica *
- * secondo la dotazione/non compreso nella fornitura

6. Messa in funzione



Prima della messa in funzione, controllare che non vi siano danni. Non mettere in funzione il dispositivo se danneggiato.

6.1 Posizionamento

- Posizionare su un fondo stabile, piano e orizzontale.
- Gli elementi di comando devono essere sempre facilmente accessibili.
- Posizionare in un punto asciutto e al riparo dal gelo.

6.2 Alimentazione elettrica a batteria

Prima dell'utilizzo, ricaricare la batteria (23).

Ricaricare la batteria in caso di efficienza ridotta.

Le istruzioni di ricarica della batteria sono contenute nelle istruzioni per l'uso del caricabatteria Metabo.

Le batterie sono dotate di un indicatore di capacità e di segnalazione del livello di carica (25) (in base alla dotazione):

- Premere il tasto (24) e il livello di carica viene visualizzato dalle spie LED.
- Se un LED lampeggia, significa che la batteria è quasi scarica e dev'essere ricaricata.

Rimozione e inserimento del pacco di batterie ricaricabili

Rimozione:

Premere il tasto di sblocco (22) ed estrarre la batteria.

Inserimento:

Spingere la batteria (23) fino a farla scattare in posizione.

6.3 Alimentazione elettrica con cavo di allacciamento per accendisigari da 12V



Non utilizzare questo dispositivo con la corrente fornita da un accendisigari da 12 V mentre il veicolo è in marcia.



Prima della messa in funzione, verificare che la tensione di alimentazione riportata sulla targhetta identificativa corrisponda ai dati elettrici del veicolo.



Assicurarsi che il cavo di allacciamento per accendisigari da 12V non venga incastrato o danneggiato.

1. Aprire l'alloggiamento del cavo (19) e inserire il cavo di allacciamento (21) nella presa (20).
2. Svolgere completamente il cavo di allacciamento (21) dell'accendisigari da 12V e collegarlo a una presa accendisigari adeguata da 12 Volt del proprio veicolo.

Nota: Alcune prese accendisigari forniscono corrente solo con l'accensione inserita o a motore acceso.

7. Utilizzo

 Utilizzare il dispositivo solo sotto sorveglianza. Una pressione troppo elevata può fare scoppiare l'oggetto che viene gonfiato e provocare lesioni e danni materiali.

7.1 Gonfiare con il tubo flessibile ad aria compressa (5)

1. Svolgere il tubo flessibile ad aria compressa (5).
2. Avvitare il tubo flessibile ad aria compressa sulla valvola dell'oggetto da gonfiare. Ovvero avvitare uno degli adattatori (1), (3), (2) al tubo flessibile e poi collegarlo alla valvola dell'oggetto da gonfiare.

 Assicurarsi che l'adattatore sia saldamente avvitato prima di avviare il compressore.

3. Accendere il dispositivo: premere il tasto ON/OFF (9). Il display si accende.
4. Premendo il tasto di modalità (10) (P/V), commutare tra le modalità "aria compressa" e "ventola":
Impostare la modalità "aria compressa" = simbolo:



5. Premendo il tasto (12), selezionare l'unità di pressione desiderata (BAR / PSI / kPa).
6. Premendo il tasto +/- (11), impostare la pressione desiderata da visualizzare sul display.

 La pressione impostata non può essere più elevata della pressione massima consentita dell'oggetto da gonfiare. Altrimenti, l'oggetto può scoppiare e provocare lesioni e danni materiali.

7. Avviare il gonfiaggio: premere il tasto Start/Stop (13). La pressione raggiunta viene visualizzata sul display. Il gonfiaggio si arresta automaticamente non appena viene raggiunta la pressione impostata. Premendo il tasto Start/Stop (13), si può interrompere il gonfiaggio in qualsiasi momento.
8. Spegner il dispositivo: premere il tasto ON/OFF (9). Il display si spegne.
9. Scollegare il tubo flessibile ad aria compressa dall'oggetto da gonfiare. Eventualmente, svitare l'adattatore dal tubo flessibile (5) e fissarlo nell'apposita sede (4) per conservarlo. Avvolgere il tubo flessibile sul dispositivo e fissarlo tramite la clip.

7.2 Gonfiare/sgonfiare con il tubo flessibile di volume (14)

1. Scollegare il tubo flessibile di volume (14) dal dispositivo e ...

- a **per gonfiare** collegarlo all'uscita aria (18) (chiusura a baionetta: orientare, inserire e ruotare in senso antiorario) oppure...
 - b **per sgonfiare** collegarlo all'ingresso aria (17) (chiusura a baionetta: orientare, inserire e ruotare in senso antiorario)
3. Eventualmente, svitare l'adattatore (15) collegato al tubo flessibile di volume (14) e avvitare un adattatore (15) adeguato prelevandolo dalla relativa sede (16).
 4. Collegare il tubo flessibile di volume (14) con l'oggetto da gonfiare tramite l'adattatore.
 5. Accendere il dispositivo: premere il tasto ON/OFF (9). Il display si accende.
 6. Premendo il tasto di modalità (10) (P/V), commutare tra le modalità "aria compressa" e "ventola":
Impostare la modalità "ventola" = simbolo:



 Non gonfiare l'oggetto eccessivamente. Altrimenti, l'oggetto può scoppiare e provocare lesioni e danni materiali.

7. Avviare il gonfiaggio: premere il tasto Start/Stop (13). Premendo il tasto Start/Stop (13), si può interrompere il gonfiaggio in qualsiasi momento.
8. Scollegare il tubo flessibile di volume dall'oggetto e chiudere la relativa chiusura.
9. Spegner il dispositivo: premere il tasto ON/OFF (9). Il display si spegne.
10. Scollegare il tubo flessibile di volume dall'ingresso aria o dall'uscita aria (chiusura a baionetta: ruotare in senso orario e staccare). Quindi, collegarlo alla presa sul lato inferiore del dispositivo, avvolgerlo sul dispositivo e fissarlo tramite la clip.

7.3 Trasporto

Avvolgere i tubi flessibili sul dispositivo e fissarli tramite la clip. Riporre il cavo di allacciamento (21) nell'apposito alloggiamento e chiudere il coperchio (19)

Trasportare il dispositivo con l'apposita maniglia (8). Non tentare di spostare il dispositivo tirandolo per i tubi o per il cavo di allacciamento.

8. Manutenzione, cura e conservazione

 Prima di qualsiasi intervento sul dispositivo, spegnere il dispositivo. Scollegare il cavo di allacciamento (21) dalla rete elettrica e rimuovere la batteria (23) dal dispositivo.

Gli interventi di manutenzione o di riparazione non descritti in questa sezione devono essere effettuati esclusivamente da personale tecnico specializzato.

8.1 Informazioni importanti

Le operazioni di manutenzione e controllo devono essere programmate ed eseguite secondo le prescrizioni, in base all'installazione e al funzionamento del dispositivo.

Le autorità di controllo hanno il diritto di consultare la documentazione originale.

8.2 Manutenzione ordinaria

Prima di ogni inizio lavori

Controllare i tubi flessibili per accertarsi che non siano danneggiati, eventualmente farli riparare.

Verificare che i raccordi filettati siano saldamente in sede e, all'occorrenza, riserrarli.

Controllare l'integrità del cavo di allacciamento (21) e, se necessario, sostituirlo con un ricambio originale.

8.3 Conservazione del dispositivo

Spegnere l'apparecchio. Scollegare il cavo di allacciamento (21) dalla rete elettrica e rimuovere la batteria (23) dal dispositivo.

Conservare il dispositivo in modo che non possa essere messo in funzione da persone non autorizzate.

 Non custodire l'apparecchio all'aperto o in ambiente umido senza adeguata protezione.

Osservare i campi di temperatura consentiti (vedi Dati tecnici).

9. Problemi e anomalie

Il compressore non si avvia:

- La batteria è scarica? Prima dell'utilizzo, caricare la batteria.
- Controllare se la batteria è stata spinta fino allo scatto in posizione.
- Inserire l'accensione o accendere il motore del veicolo.

Surriscaldamento del dispositivo, ad esempio per raffreddamento insufficiente (feritoie di aerazione coperte).

- Spegnere l'apparecchio.
- Rimuovere la causa del surriscaldamento. Far raffreddare per circa dieci minuti.
- Accendere nuovamente l'apparecchio.

L'oggetto da gonfiare non riceve una pressione sufficiente.

- Premendo il tasto +/- (11), controllare la pressione impostata sul display.
- Controllare il collegamento del tubo flessibile. È stato scelto l'adattatore giusto?

10. Accessori

Utilizzare soltanto batterie e accessori originali Metabo o CAS (Cordless Alliance System).

Utilizzare esclusivamente accessori conformi ai requisiti e ai parametri riportati nelle presenti istruzioni per l'uso.

Vedere pagina 4.

A Caricabatterie: SC 30 ecc.

Batterie di diverse capacità

Utilizzare solo batterie con la tensione adatta al proprio elettrotensile.

LiPower 4,0 Ah n. ordine: 625027000

LiPower 5,2 Ah n. ordine: 625028000

LiHD 4,0 Ah n. ordine: 625367000

LiHD 5,5 Ah n. ordine: 625368000

LiHD 8,0 Ah n. ordine: 625369000

LiHD 10,0 Ah n. ordine: 625549000

ecc.

La gamma completa degli accessori è disponibile all'indirizzo www.metabo.com oppure nel catalogo.

11. Riparazione

 Gli interventi di riparazione degli elettrotensili sono riservati esclusivamente ai tecnici elettricisti specializzati!

Devono essere utilizzati soltanto pezzi di ricambio originali Metabo.

Un cavo di allacciamento per accendisigari da 12V difettoso deve essere sostituito solo con uno speciale cavo di allacciamento per accendisigari da 12V originale Metabo, disponibile tramite l'assistenza Metabo.

Nel caso di elettrotensili Metabo che necessitino di riparazioni, rivolgersi al proprio rappresentante di zona. Per gli indirizzi consultare il sito www.metabo.com.

Gli elenchi delle parti di ricambio possono essere scaricati dal sito www.metabo.com.

12. Rispetto dell'ambiente

Attenersi alle norme nazionali riguardo allo smaltimento ecocompatibile e al riciclaggio di macchine fuori servizio, imballaggi e accessori.

I materiali di imballaggio devono essere smaltiti in base al relativo contrassegno, secondo le regole comunali. Per ulteriori informazioni si rimanda al sito www.metabo.com, nella sezione Assistenza.

Le batterie non devono essere smaltite tra i rifiuti domestici! Consegnare le batterie difettose o usate al rivenditore Metabo!

Non gettare le batterie in acqua.

 Solo per i Paesi UE: non smaltire gli elettrotensili tra i rifiuti domestici! Secondo la Direttiva europea 2012/19/UE sugli utensili elettrici ed elettronici usati e l'applicazione nel diritto nazionale, gli elettrotensili usati devono essere smaltiti separatamente e sottoposti ad un sistema di riciclaggio eco-compatibile.

Prima di effettuare lo smaltimento, scaricare la batteria all'interno dell'utensile elettrico. Proteggere i contatti dai cortocircuiti (ad esempio isolandoli con del nastro adesivo).

13. Dati tecnici

Spiegazioni relative ai dati riportati a pagina 3.

Ci riserviamo il diritto di apportare modifiche nell'ambito dello sviluppo tecnologico.

U_A = tensione della batteria

- U_N = tensione di esercizio (fornita dal cavo di allacciamento per accendisigari da 12V (21))
 F = potenza di carica (con 0 - 6 bar)
 p_{max} = pressione max.
 IP = tipo di protezione
 T_{max} = **compressore**: max. temperatura di stoccaggio/di esercizio *
 T_{min} = **compressore**: min. temperatura di stoccaggio/di esercizio **
 $T_{B, Akku}$ = **batteria**: temperatura ambiente consentita durante il funzionamento
 $T_{L, Akku}$ = **batteria**: temperatura ambiente consentita durante lo stoccaggio
 m = peso (senza batteria)
 F_{12V} = fusibile (12 V)

Valori misurati a norma EN 62841.

Temperatura ambiente consigliata durante la ricarica: da 0 °C a 40 °C.

== corrente continua

I dati tecnici sopra indicati sono soggetti a tolleranze (secondo gli standard specifici vigenti).



Valori di emissione

Tali valori consentono di stimare le emissioni del dispositivo e di raffrontarle con altri dispositivi. In base alle condizioni d'impiego, allo stato del dispositivo o degli utensili accessori, il carico effettivo può risultare superiore o inferiore. Ai fini di una corretta stima, considerare le pause di lavoro e le fasi di carico ridotto. Basandosi su valori stimati e opportunamente adattati, stabilire misure di sicurezza idonee per l'utilizzatore, ad es. di carattere organizzativo.

Livello sonoro classe A tipico:

- L_{pA} = livello di pressione acustica
 L_{WA} = livello di potenza acustica
 $L_{WA(G)}$ = livello di emissione sonora garantito secondo 2000/14/CE



K_{pA}, K_{WA} = incertezza



Indossare la protezione dell'udito!

Manual original

Índice del contenido

1. Declaración de conformidad
2. Uso según su finalidad
3. Recomendaciones generales de seguridad
4. Indicaciones especiales de seguridad
5. Descripción general
6. Puesta en servicio
7. Uso
8. Mantenimiento y conservación
9. Problemas y averías
10. Accesorios
11. Reparación
10. Protección del medio ambiente
13. Características técnicas

1. Declaración de conformidad

Declaramos bajo nuestra exclusiva responsabilidad que estos compresores de batería, identificados por tipo y número de serie *1), cumplen todas las disposiciones pertinentes de las directivas *2) y normas *3). Organismo certificador *4), nivel de potencia acústica medida LWA(M) / nivel de potencia acústica garantizada (G) *5), documentación técnica en *6) - véase la página 4.

2. Uso según su finalidad

El aparato se ha diseñado para inflar neumáticos de bicicletas y automóviles, así como juguetes y artículos deportivos, mediante los adaptadores suministrados. El aparato también está pensado para inflar y desinflar artículos de tiempo libre, como colchones y colchonetas de aire.

El aparato puede utilizarse con condiciones para inflar neumáticos de transporte de gran volumen.

El aparato no es adecuado para poner en marcha herramientas de aire comprimido.

El manómetro no está calibrado. Utilice un manómetro calibrado, por ejemplo, para comprobar la presión de los neumáticos.

No está permitido el uso en el campo médico, en el sector alimentario así como el llenado de botellas de aire para respirar.

No debe aspirarse los gases explosivos, combustibles o perjudiciales para la salud. No está permitido su uso en espacios con peligro de explosión.

Cualquier otro uso se considerará contrario a su finalidad. ¡El uso indebido y contrario a la finalidad prevista del aparato, las modificaciones en el propio aparato o el uso de piezas no controladas ni autorizadas por el fabricante, pueden provocar daños imprevisibles!

Los niños, jóvenes y las personas sin formación no podrán utilizar el aparato.

Utilice el aparato únicamente bajo supervisión.

3. Recomendaciones generales de seguridad



ADVERTENCIA: Lea el manual de instrucciones para reducir el riesgo de accidentes.

Recomendaciones generales de seguridad



¡ATENCIÓN! Lea íntegramente estas instrucciones de seguridad. *La no observación de las instrucciones de seguridad siguientes puede dar lugar a descargas eléctricas, incendios y/o lesiones graves.*

¡Guarde estas instrucciones de seguridad en un lugar seguro! Si entrega su aparato a otra persona, es imprescindible acompañarla de este documento. Usted y todos los demás usuarios deben poder informarse en todo momento si fuera necesario.

3.1 Seguridad en el puesto de trabajo

a) **Mantenga limpio y bien iluminado su puesto de trabajo.** *El desorden o una iluminación deficiente en las áreas de trabajo pueden provocar accidentes.*

b) **No utilice el aparato en un entorno con peligro de explosión, en el que se encuentren combustibles líquidos, gases o material en polvo.** *Los aparatos producen chispas que pueden llegar a inflamar los materiales en polvo o vapores.*

c) **Mantenga alejados a los niños y otras personas de su puesto de trabajo al emplear el aparato.**

3.2 Seguridad eléctrica

a) **El enchufe del aparato debe corresponder a la toma de corriente utilizada. Está prohibido realizar cualquier tipo de modificación en el enchufe. No utilice enchufes adaptadores.** *El uso de enchufes sin modificar y de tomas de corriente adecuadas reduce el riesgo de una descarga eléctrica.*

b) **No exponga los aparatos a la lluvia y evite que penetren líquidos en su interior.** *El riesgo de recibir una descarga eléctrica aumenta si entra agua en el aparato.*

c) **No utilice el cable de red para transportar o colgar la herramienta eléctrica, ni tire de él para sacar el enchufe de la toma de corriente. Mantenga el cable de conexión alejado del calor, aceite, aristas cortantes o piezas móviles.** *Los cables de red dañados o enredados aumentan el riesgo de descarga eléctrica.*

3.3 Seguridad de las personas

a) **Esté atento a lo que hace y utilice el aparato con prudencia. No utilice el aparato si está cansado, ni después de haber consumido alcohol, drogas o medicamentos.** *El no estar atento durante el uso de una herramienta eléctrica puede provocarle serias lesiones.*

b) Utilice un equipamiento de protección personal y lleve siempre gafas de protección.

El riesgo de lesiones se reduce considerablemente si, en función del tipo de aparato y de su uso, se utiliza un equipamiento de protección personal adecuado, como una mascarilla antipolvo, zapatos de seguridad con suela antideslizante, casco, o protectores auditivos.

c) Evite una puesta en marcha fortuita del aparato. Asegúrese de que el aparato está apagado antes de conectarlo a la toma de corriente y/o la batería, de desconectarlo o de transportarlo. *Si transporta el aparato sujetándolo por el interruptor de conexión/desconexión, o si introduce el enchufe en la toma de corriente con el aparato conectado, ello puede dar lugar a un accidente.*

d) Evite posturas arriesgadas. Trabaje sobre una base firme y mantenga el equilibrio en todo momento. *Ello le permitirá controlar mejor la herramienta eléctrica en caso de presentarse una situación inesperada.*

e) No se deje llevar por una falsa sensación de seguridad por la familiaridad con el aparato tras un uso prolongado, y no pase por alto las normas de seguridad para equipos. *Un descuido puede provocar graves lesiones en una fracción de segundo.*

3.4 Uso y manejo del aparato

a) No sobrecargue el aparato. Utilice para su trabajo aparato adecuado. *Con el aparato adecuado podrá trabajar mejor y más seguro dentro del margen de potencia indicado.*

b) No utilice ningún aparato con un interruptor defectuoso. *Los aparatos que no se puedan conectar o desconectar son peligrosos y deben hacerse reparar.*

c) Saque el enchufe de la toma y/o retire la batería antes de cambiar los accesorios o guardar el aparato. *Esta medida preventiva reduce el riesgo a conectar accidentalmente el aparato.*

d) Guarde los aparatos que no se utilicen fuera del alcance de los niños. No permita que lo utilicen personas que no estén familiarizadas con él o que no hayan leído estas instrucciones. *Los aparatos utilizados por personas inexpertas son peligrosos.*

e) Cuide sus aparatos y accesorios con esmero. Asegúrese de que las partes móviles funcionan correctamente y sin atascos, de que no haya partes rotas o deterioradas que pudieran afectar al funcionamiento del adaptador. Si el adaptador estuviese defectuoso, repárelo antes de volver a utilizarlo. *Muchos de los accidentes se deben a aparatos con un mantenimiento deficiente.*

f) Utilice el aparato, los accesorios, las herramientas de inserción, etc. de acuerdo con estas instrucciones. Para ello, tenga en cuenta las condiciones de trabajo y la tarea a realizar. *El uso de aparatos para trabajos diferentes de*

aquellos para los que han sido concebidos puede resultar peligroso.

g) Mantenga las empuñaduras y las superficies de agarre secas, limpias y libres de aceite y grasa. *Las empuñaduras y superficies de agarre resbaladizas impiden que el manejo y el control del aparato sea seguro en situaciones imprevisibles.*

3.5 Uso y manejo del dispositivo acumulador

a) Solamente cargar los acumuladores con los cargadores recomendados por el fabricante. *Existe un riesgo de incendio al intentar cargar acumuladores de un tipo diferente al previsto para el cargador.*

b) Solamente emplee los acumuladores previstos para la herramienta eléctrica. *El uso de otro tipo de acumuladores puede provocar daños e incluso un incendio.*

c) Si no utiliza el acumulador, guárdelo separado de clips, monedas, llaves, clavos, tornillos o demás objetos metálicos que pudieran puentear sus contactos. *El cortocircuito de los contactos del acumulador puede causar quemaduras o un incendio.*

d) La utilización inadecuada del acumulador puede provocar fugas de líquido. Evite el contacto con él. En caso de un contacto accidental enjuagar el área afectada con abundante agua. En caso de un contacto con los ojos recurra además inmediatamente a un médico. *El líquido del acumulador puede irritar la piel o producir quemaduras.*

e) No emplee acumuladores o útiles dañados o modificados. *Los acumuladores dañados o modificados pueden comportarse en forma imprevisible y producir un fuego, explosión o peligro de lesión.*

f) No exponga un acumulador o una herramienta eléctrica al fuego o a una temperatura demasiado alta. *La exposición al fuego o a temperatura sobre 130 °C puede causar una explosión.*

g) Siga todas las instrucciones para la carga y no cargue nunca el acumulador o la herramienta eléctrica a una temperatura fuera del margen correspondiente especificado en las instrucciones. *Una carga incorrecta o fuera del rango de temperatura admisible puede destruir la batería y aumentar el riesgo de incendio.*

3.6 Asistencia técnica

a) Únicamente haga reparar su herramienta eléctrica por un profesional, empleando exclusivamente piezas de repuesto originales. *Solamente así se mantiene la seguridad del adaptador.*

b) No repare los acumuladores dañados. *Todo el mantenimiento de baterías debería ser realizado únicamente por el fabricante o centros de servicio técnico autorizados.*

3.7 Otras indicaciones de seguridad

- Este manual de uso está dirigido a personal con conocimientos técnicos sobre máquinas como la que aquí se describe. En caso de no poseer ningún tipo de experiencia con este tipo de máquinas, debería solicitar en primer lugar la ayuda de personal cualificado.
- En caso de que se produzca algún daño derivado de la no observación de este manual de uso, el fabricante no asumirá ningún tipo de responsabilidad.

La información de este manual de uso se indica según sigue:



! Peligro!

Advertencia de daños personales, materiales o medioambientales.

4. Indicaciones especiales de seguridad

Los siguientes peligros residuales surgen fundamentalmente en aparatos de aire comprimido y no pueden suprimirse por completo mediante dispositivos de seguridad.

4.1 Riesgo de lesiones por la expulsión de aire comprimido y piezas que son arrastradas por el aire comprimido.

- No dirija nunca el aire comprimido a las personas o animales.
- Asegúrese de que todos los accesorios utilizados estén diseñados para la presión de trabajo.
- Al soltar la conexión, tener en cuenta que el aire comprimido contenido en el tubo de aire comprimido se escapa de repente. Por ello, mantenga firme el extremo del tubo de aire comprimido que se va a soltar.
- Asegúrese de que todas las atomilladuras estén firmemente apretadas.
- ¡Nunca repare el aparato! Solo el personal técnico debe realizar reparaciones en compresores y equipos de aire comprimido.

4.2 ¡Peligro si el equipo de protección personal es insuficiente!

- Utilice cascos de protección auditiva.
- Use gafas protectoras.
- Para los trabajos que generen polvo o produzcan gases, neblina o vapores perjudiciales para la salud, utilice una mascarilla de respiración.
- Use ropa de trabajo adecuada.
- Utilice calzado antideslizante.

4.3 ¡Peligro por defectos en el aparato!

- Limpie cuidadosamente el aparato eléctrico y los accesorios. Cumpla las prescripciones para el mantenimiento.
- Antes de poner en marcha el apartado verifique siempre que no presente posibles daños: antes de continuar utilizando el aparato es necesario revisar los dispositivos de seguridad, los dispositivos de protección o las piezas ligeramente dañadas para determinar si cumplen perfectamente con la función prevista. Un aparato

- dañado sólo puede utilizarse nuevamente después de haber sido reparado correctamente.
- Verifique que las piezas móviles funcionan correctamente y asegúrese de que no estén atascadas. Todas las piezas deben estar montadas correctamente y cumplir las condiciones necesarias para garantizar un funcionamiento óptimo del aparato eléctrico.
- Los dispositivos de protección o las piezas dañadas deben ser reparados o cambiados por un taller especializado autorizado.

4.4 Indicaciones especiales de seguridad para dispositivos acumuladores

Proteja las baterías contra la humedad.



No ponga las baterías en contacto con el fuego.



- No utilice baterías defectuosas ni deformadas.
- No abra la batería.
- No toque ni ponga en cortocircuito los contactos de la batería.



De las baterías de litio defectuosas puede llegar a salir un líquido ligeramente ácido e inflamable.



En caso de que salga líquido de la batería y entre en contacto con la piel, lávese inmediatamente con abundante agua. En caso de que el líquido entrara en contacto con los ojos, lávelos con agua limpia y acuda inmediatamente a un centro médico.

- Retire siempre la batería si la herramienta está defectuosa.

Transporte de baterías Li-Ion:

- El envío de baterías Li-Ion está sujeto a la ley de transporte de mercancías peligrosas (UN 3480 y UN 3481). En caso de envío, cumpla las normas y directivas actualmente vigentes para el transporte de baterías Li-Ion. Consulte, si es necesario, a su empresa de transporte. Metabo puede facilitarle embalajes certificados.
- Enviar las baterías únicamente si la carcasa no está deteriorada y no existe fuga de líquido. Extraer la batería de herramienta para enviarla. Asegure los contactos contra un cortocircuito (p. ej. con cinta adhesiva).

4.5 Otras indicaciones de seguridad

- Extraiga el cable de conexión (21) de la red y saque la batería (23) del aparato antes de llevar a cabo cualquier ajuste, reequipamiento, trabajo de mantenimiento o limpieza.
- Observe las instrucciones especiales de seguridad en cada uno de los capítulos.
- Dado el caso, tenga en cuenta la normativa de las mutuas laborales o bien las prescripciones para la prevención de accidentes en el trabajo estipuladas para el uso de compresores.
- Tenga presentes las disposiciones legales sobre el funcionamiento de instalaciones que requieren supervisión.
- Tenga en cuenta las influencias ambientales.

- Lámpara LED (6): no observar directamente con instrumentos ópticos al rayo del LED.



ATENCIÓN no mirar dentro de la lámpara encendida.

- No realice ninguna modificación en el aparato.
- Peligro de accidente. Coloque el cable de conexión de manera que no sea un obstáculo.
- Mantenga los cables de conexión alejados de los bordes afilados, no los doble, no los anude ni coloque nada sobre ellos.
- No utilice enchufes adaptadores ni cables de extensión.
- Para desenchufar el aparato, tire del enchufe, no tire del cable. Tome siempre el enchufe.
- El enchufe del aparato debe corresponder a la toma de corriente utilizada. Está prohibido realizar cualquier tipo de modificación en el enchufe. El uso de enchufes sin modificar y de tomas de corriente adecuadas reduce el riesgo de una descarga eléctrica.
- Solo los profesionales pueden reparar el adaptador, empleando exclusivamente piezas de repuesto originales. Solamente así se mantiene la seguridad de la herramienta eléctrica.

4.6 Símbolos



Lea el manual de uso.



Use cascos de protección auditiva.



Nivel de potencia acústica garantizado.

5. Descripción general

Véase la página 2.

- 1 Adaptador de válvula "Presta"
- 2 Pasador de bola (para inflar pelotas)
- 3 Adaptador universal
- 4 Depósito para guardar los adaptadores de aire comprimido
- 5 Tubo de aire comprimido con adaptador para válvula "Schrader"
- 6 Lámpara LED
- 7 Botón on/off de la luz LED
- 8 Asa de transporte
- 9 Botón on/off (aparato)
- 10 Botón de modo de funcionamiento: aire comprimido o soplado
- 11 Botón para ajustar la presión de aire deseada (en el modo de funcionamiento "aire comprimido")
- 12 Ajustar la unidad de manómetro (BAR / PSI / kPa) (en modo de funcionamiento "aire comprimido")
- 13 Botón de arranque/parada (aire comprimido o soplado)

- 14 Tubo de volumen
- 15 Varios adaptadores (para el tubo de volumen)
- 16 Depósito para guardar los adaptadores
- 17 Conexión para bombear con el tubo de volumen (entrada de aire)
- 18 Conexión para inflar con el tubo de volumen (salida de aire)
- 19 Tapa (depósito para cable de conexión y accesorios)
- 20 Toma para enchufar el cable de conexión del encendedor de 12 V
- 21 Cable de conexión al encendedor de 12 V
- 22 Botón de desbloqueo de la batería
- 23 Batería *
- 24 Tecla del indicador de capacidad *
- 25 Indicador de capacidad y de señal *

* según la versión/no se incluye en el volumen de suministro

6. Puesta en servicio



Antes de la puesta en marcha, compruebe que el producto no esté dañado. El producto dañado no se puede utilizar.

6.1 Ubicación

- Colóquelo sobre una superficie firme, horizontal y nivelada.
- Los elementos de mando deben estar accesibles en todo momento.
- Colóquelo en un lugar seco y protegido de las heladas.

6.2 Fuente de alimentación con batería

Cargue la batería (23) antes de utilizar la herramienta.

Si detecta una disminución de potencia, vuelva a cargar la batería.

Encontrará instrucciones sobre la carga del paquete de baterías en el manual de funcionamiento del equipo de carga de Metabo.

Las baterías tienen un indicador de capacidad y señales (25) (según la versión):

- Al presionar la tecla (24), las lámparas LED indican el nivel de carga.
- Si una lámpara LED parpadea, la batería se encuentra prácticamente vacía y debe volver a cargarse.

Inserción y extracción de la batería

Extracción:

Pulse el botón de desbloqueo de la batería (22) y retire la batería.

Inserción:

Empuje la batería (23) hasta que quede encajada.

6.3 Fuente de alimentación con cable de conexión al encendedor de 12 V



No utilice este aparato alimentándolo con un encendedor de 12 V mientras el vehículo esté en movimiento.

 Antes de la puesta en marcha, compruebe que la tensión de red que se indica en la placa de identificación se corresponde con las características de su red eléctrica para vehículos.

 Asegúrese de que el cable de conexión del encendedor de 12 V no esté pinzado ni dañado.

1. Abra el depósito de cables (19) y enchufe el cable de conexión del encendedor de 12 V (21) en la toma (20).
2. Desenrolle completamente el cable de conexión del encendedor de 12 V (21) e introdúzcalo en la toma del mechero de 12 voltios de su vehículo.

Nota algunas tomas de mechero suministran energía solo cuando se conecta el encendido o cuando se enciende el motor del vehículo.

7. Uso

 Utilice el aparato únicamente bajo supervisión. Una presión excesiva puede reventar el objeto que se está inflando y provocar lesiones y daños materiales.

7.1 Inflado con el tubo de aire comprimido (5)

1. Desenrolle el tubo de aire comprimido (5).
2. Enrosque el tubo de aire comprimido en la válvula del objeto que se va a inflar. O bien enrosque uno de los adaptadores (1), (3), (2) en el tubo de aire comprimido y, a continuación, colóquelo en la válvula del objeto que va a inflar.

 Cerciorarse de que el adaptador conectado esté bien enroscado antes de iniciar el compresor.

3. Encienda el aparato: pulse el botón on/off (9). La pantalla se ilumina.
4. Puede cambiar entre el aire comprimido y el soplado pulsando el botón de modo de funcionamiento (10) (P/V):

Ajuste de aire comprimido = símbolo:



5. Pulsando el botón (12) seleccione la unidad de presión deseada (BAR / PSI / kPa).
6. Pulsando el botón +/- (11) ajuste la presión deseada en la pantalla.

 La presión ajustada no debe ser superior a la presión máxima que se permite en el objeto que se va a inflar. De lo contrario, podría reventar y causar lesiones y daños materiales.

7. Inicie el proceso de inflado: pulse el botón de inicio/parada (13). Se muestra la presión alcanzada en la pantalla. El proceso de inflado se detiene automáticamente cuando se alcanza la presión ajustada. Pulsando el botón de inicio/parada (13) se puede interrumpir el proceso de inflado en cualquier momento.
8. Apague el aparato: pulse el botón on/off (9). La pantalla se apaga.
9. Retire el tubo de presión del objeto que se va a inflar. En caso necesario, desenrosque el adaptador del tubo de aire comprimido (5) y

guárdelo en el depósito (4). Enrolle el tubo de presión en el aparato y sujétela firmemente.

7.2 Inflar/desinflar con el tubo de volumen (14)

1. Retire el tubo de volumen (14) del aparato y ...
 - a **para inflar**, acople en la salida de aire (18) (cierre de bayoneta: alinee, inserte y gire en sentido antihorario) o...
 - b **para desinflar**, acople la entrada de aire (17) (cierre de bayoneta: alinear, insertar y girar en sentido antihorario)
3. En caso necesario, desenrosque el adaptador (15) fijado en el tubo de volumen (14) y enrosque un adaptador (15) adecuado del depósito (16).
4. Acople el tubo de volumen (14) con el adaptador en el objeto que desea inflar.
5. Encienda el aparato: pulse el botón on/off (9). La pantalla se ilumina.
6. Puede cambiar entre el aire comprimido y el soplado pulsando el botón de modo de funcionamiento (10) (P/V):
Ajustar soplado = símbolo:



 No infle en exceso el objeto. De lo contrario, podría reventar y causar lesiones y daños materiales.

7. Inicie el proceso de inflado: pulse el botón de inicio/parada (13). Pulsando el botón de inicio/parada (13) se puede interrumpir el proceso de inflado en cualquier momento.
8. Retire el tubo de volumen del objeto que se va a inflar y cierre su tapón.
9. Apague el aparato: pulse el botón on/off (9). La pantalla se apaga.
10. Retire el tubo de volumen de la entrada o salida de aire (cierre de bayoneta: gire en el sentido horario y sáquelo). A continuación, conéctelo a la toma situada en la parte inferior del aparato, enróllelo en la unidad y sujételo bien.

7.3 Transporte

Enrolle los tubos en el aparato y sujételos firmemente. Guarde el cable de conexión (21) en el depósito de cables y cierre la tapa (19)

Transporte el aparato por el asa de transporte (8). No tire del aparato por los tubos ni el cable de red.

8. Mantenimiento, cuidado y conservación

 Antes de realizar cualquier trabajo en el aparato, desconéctelo. Desconecte el cable de conexión (21) de la alimentación y saque la batería (23) del aparato.

Cualquier trabajo de mantenimiento o reparación distinto a los descritos en este capítulo debe ser efectuado exclusivamente por expertos.

8.1 Información importante

Los mantenimientos y verificaciones deben planearse y realizarse conforme a las disposiciones legales de acuerdo al montaje y el modo de funcionamiento del aparato.

Los organismos de inspección podrán exigir la muestra de la documentación correspondiente.

8.2 Mantenimiento regular

Antes de cada inicio del trabajo

Compruebe si los tubos presentan daños y sustitúyalos si es necesario.

Controle la posición fija de las uniones atornilladas y, en caso de ser necesario, ajústelas.

Compruebe si hay posibles daños en el cable de conexión (21) y encargue su sustitución a un técnico electricista.

8.3 Conservación del aparato

Desconecte la máquina. Desconecte el cable de conexión (21) de la alimentación y saque la batería (23) del aparato.

Almacene el aparato de tal forma que no pueda ser puesto en marcha por una persona no autorizada.

 Nunca guarde la máquina a la intemperie ni en un ambiente húmedo sin protección.

Tenga en cuenta el rango de temperaturas admitido (véanse las Características técnicas).

9. Problemas y averías

El compresor no se pone en funcionamiento:

- ¿Batería descargada? Cargue la batería antes de utilizar la herramienta.
- Compruebe si la batería se ha introducido hasta que encaje.
- Conecte el encendido o el motor del vehículo.

El aparato se sobrecalienta p.ej. debido a una refrigeración insuficiente (ranuras de ventilación tapadas).

- Desconecte la máquina.
- Eliminar la causa del sobrecalentamiento. Hacer enfriar durante unos diez minutos
- Encienda de nuevo el aparato.

El objeto que se va a inflar no recibe suficiente presión.

- Pulsando la tecla +/- (11) compruebe la presión ajustada en la pantalla.
- Compruebe la conexión del tubo. ¿Se ha seleccionado el adaptador adecuado?

10. Accesorios

Utilice solo baterías y accesorios originales de Metabo o CAS (Cordless Alliance System).

Utilice únicamente accesorios que cumplan los requerimientos y los datos indicados en este manual de instrucciones.

Véase la página 4.

A Cargador: SC 30, etc.

Baterías de diferentes capacidades
Utilice exclusivamente baterías cuya tensión coincida con la de su herramienta eléctrica.

- 2,0 Ah LiPower, n° de pedido: 625026000
- 4,0 Ah LiPower, n° de pedido: 625027000
- 5,2 Ah LiPower, n° de pedido: 625028000
- 4,0 Ah LiHD n° de pedido: 625367000
- 5,5 Ah LiHD n° de pedido: 625368000
- 8,0 Ah LiHD n° de pedido: 625369000
- 10,0 Ah LiHD n° de pedido: 625549000
- etc.

Para consultar el programa completo de accesorios, véase www.metabo.com o nuestro catálogo.

11. Reparación

 Las reparaciones de herramientas eléctricas solamente deben ser efectuadas por electricistas especializados.

Se recomienda utilizar únicamente piezas de recambio originales de Metabo.

Si el cable de conexión del encendedor de cigarrillos de 12 V está defectuoso solo puede sustituirse por un cable de conexión del encendedor de cigarrillos de 12 V especial y original de Metabo, que puede adquirirse en el servicio técnico de Metabo.

En caso de que sea necesario reparar herramientas eléctricas, diríjase a su representante de Metabo.

En la página www.metabo.com encontrará las direcciones necesarias.

En la página web www.metabo.com puede descargar listas de repuestos.

12. Protección del medio ambiente

Cumpla lo estipulado por las normativas nacionales relativas a la gestión ecológica de los residuos y al reciclaje de herramientas, embalajes y accesorios usados.

Los materiales de embalaje deben eliminarse de acuerdo con su etiquetado y según las directrices municipales. Puede encontrar más información en www.metabo.com en la sección Servicio.

Las baterías no pueden desecharse junto con los residuos domésticos. Devuelva las baterías defectuosas o gastadas a su distribuidor Metabo.

No tire la batería al agua.

 Solo para países de la UE: no tire las herramientas eléctricas a la basura doméstica. Según la directiva europea 2012/19/UE sobre residuos de aparatos eléctricos y electrónicos y las correspondientes legislaciones nacionales, las herramientas eléctricas usadas deben recogerse por separado y reciclarse de modo respetuoso con el medio ambiente. Antes de desechar descargue la batería en la herramienta eléctrica. Asegure los contactos contra un cortocircuito (p. ej. con cinta adhesiva).

13. Datos técnicos

Notas explicativas sobre la información de la página 3.

Nos reservamos el derecho a efectuar modificaciones en función de las innovaciones tecnológicas.

U_A = tensión de la batería
 U_N = Tensión de servicio (a través del cable de conexión del encendedor de 12 V (21))

F = Potencia de llenado (a 0 - 6 bar)

p_{max} = Presión máx.

IP = Grado de protección

$T_{máx}$ = **Compresor**: Temperatura máx. de almacenamiento/servicio *

$T_{mín}$ = **Compresor**: Temperatura mín. de almacenamiento/servicio **

$T_{B,batería}$ = **Batería**: temperatura ambiental permitida durante el funcionamiento

$T_{L,batería}$ = **Batería**: temperatura ambiental admitida en el almacenamiento

m = Peso (sin batería)

F_{12V} = Fusible (12 V)

Valores de medición establecidos de acuerdo con EN 62841.

Temperatura ambiental recomendada durante el almacenamiento: de 0 °C a 40 °C

--- Corriente continua

Las especificaciones técnicas aquí indicadas están sujetas a rangos de tolerancia (conforme a las normas vigentes).

Valores de emisiones

Estos valores permiten evaluar las emisiones del aparato y compararlas con las de otros aparatos. Dependiendo de las condiciones de uso, del estado del aparato o de las herramientas que se utilicen, la carga real puede ser mayor o menor. Para realizar la valoración tenga en cuenta las pausas de trabajo y las fases de trabajo a carga reducida. Determine, a partir de los valores estimados, las medidas de seguridad para el usuario, p.ej. medidas organizativas.

Niveles acústicos típicos compensados A:

L_{pA} = Nivel de intensidad acústica

L_{WA} = Nivel de potencia acústica

$L_{WA(G)}$ = Nivel de potencia acústica garantizado según 2000/14/CE



K_{pA} , K_{WA} = Inseguridad

 ¡Use cascos de protección auditiva!

Manual original

Índice

1. Declaração de conformidade
2. Utilização correta
3. Indicações gerais de segurança
4. Indicações especiais de segurança
5. Vista geral
6. Colocação em funcionamento
7. Utilização
8. Manutenção e conservação
9. Problemas e avarias
10. Acessórios
11. Reparações
10. Proteção do ambiente
13. Dados técnicos

1. Declaração de conformidade

Declaramos, sob nossa responsabilidade: estes compressores sem fio, identificados por tipo e número de série *1), estão em conformidade com todas as disposições aplicáveis das Diretivas *2) e Normas *3). Local de teste emissor *4), nível de potência sonora LWA(M) medido / LWA(G) garantido *5), documentações técnicas no *6) - ver página 4.

2. Utilização correta

O aparelho destina-se para encher pneus de bicicleta e de automóveis e para artigos de jogar e de desporto com utilização dos adaptadores juntamente fornecidos. Para além disso, o aparelho está previsto para encher e aspirar o ar de artigos de lazer como colchões de ar e camas.

O aparelho é apropriado condicionalmente para encher pneus de carrinhas de grandes dimensões.

O aparelho não é apropriado para operar ferramentas acionadas por ar comprimido.

O indicador de pressão não está aferido. Utilize um indicador de pressão aferido para verificar, por exemplo, a pressão de pneus.

A utilização na área da medicina, na área alimentar, bem como para o enchimento de garrafas de ar não é permitida.

Não é permitido aspirar gases explosivos, inflamáveis ou nocivos para a saúde. O funcionamento em espaços potencialmente explosivos não é permitido.

Qualquer outra utilização é indevida. A utilização indevida, a modificação do aparelho ou a utilização de peças não testadas e aprovadas pelo fabricante pode provocar danos imprevisíveis!

O aparelho não pode ser utilizada por crianças, jovens e pessoas sem formação.

Manuseie o aparelho apenas sob supervisão.

3. Indicações gerais de segurança



AVISO – Ler o manual de instruções para reduzir o risco de ferimentos.

Indicações gerais de segurança



AVISO – Leia todas as indicações de segurança e instruções. *Caso as indicações de segurança e as instruções não sejam respeitadas podem ocorrer choques elétricos, incêndios e/ou ferimentos graves.*

Guarde todas as indicações de segurança e instruções para futuras consultas! Quando entregar este aparelho a outras pessoas, faça-o sempre acompanhado destes documentos. Todos os utilizadores devem ter a possibilidade de se informar sempre que necessário.

3.1 Segurança no local de trabalho

a) **Mantenha a sua área de trabalho limpa e bem iluminada.** *A desarrumação ou as áreas de trabalho com pouca iluminação podem provocar acidentes.*

b) **Não trabalhe com o aparelho em áreas potencialmente explosivas, nas quais se encontrem líquidos, gases ou pós inflamáveis.** *Os aparelhos produzem faíscas que podem provocar a ignição de pó e vapores.*

c) **Mantenha crianças e outras pessoas afastadas durante a utilização do aparelho.**

3.2 Segurança elétrica

a) **A ficha de ligação do aparelho deve encaixar na tomada. A ficha não pode, de modo algum, ser modificada. Não utilize fichas adaptadoras.** *A utilização de fichas sem modificações e de tomadas adequadas reduz o risco de choques elétricos.*

b) **Os aparelhos não devem ser expostos a chuva ou humidade.** *A infiltração de água num aparelho aumenta o risco de choques elétricos.*

c) **Não utilize o cabo de ligação para outros fins que não os previstos, como por exemplo para o transporte, para pendurar o aparelho ou para a puxar a ficha da tomada. Mantenha o cabo de ligação afastado de calor, óleo, arestas vivas ou partes do aparelho em movimento.** *Cabos de ligação danificados ou torcidos aumentam o risco de choques elétricos.*

3.3 Segurança das pessoas

a) **Mantenha-se atento, observe o que está a fazer, e seja prudente ao trabalhar com um aparelho. Não utilize aparelhos se estiver cansado ou sob a influência de drogas, álcool ou medicamentos.** *Um momento de distração durante a utilização do aparelho pode causar ferimentos graves.*

b) **Use sempre equipamento de proteção pessoal e óculos de proteção.** *O uso de equipamentos de proteção pessoal, como máscara antipoeiras, calçado de segurança antiderrapante, capacete de segurança ou proteção auditiva, consoante o tipo e aplicação do aparelho, reduz o risco de ferimentos.*

c) **Evite uma colocação em funcionamento involuntária. Certifique-se de que o aparelho está desligado, antes de o ligar à corrente elétrica, de o apanhar ou de o carregar.** *Se ao transportar o aparelho tiver o dedo sobre o botão ou se conectar o aparelho já ligado à corrente elétrica, poderá provocar acidentes graves.*

d) **Evite uma postura corporal fora do normal. Garanta um apoio de pés firme e mantenha sempre o equilíbrio.** *Desta forma poderá controlar melhor o aparelho em situações inesperadas.*

e) **Não avalie erradamente a sua segurança e não despreze as regras de segurança do aparelho, mesmo se estiver familiarizado com o mesmo devido à utilização frequente.** *As ações descuidadas podem provocar ferimentos graves num espaço de segundos.*

3.4 Utilização e tratamento do aparelho

a) **Não sobrecarregue o aparelho. Utilize o aparelho adequado para o seu trabalho.** *Com o aparelho adequado trabalhará melhor e com maior segurança dentro da faixa de potência indicada.*

b) **Não utilize aparelhos com o interruptor avariado.** *Um aparelho que não pode ser ligado ou desligado é muito perigoso e tem de ser reparado.*

c) **Puxe a ficha da tomada ou retire a bateria, antes de substituir acessórios ou armazenar o aparelho.** *Esta medida de precaução evita o arranque accidental do aparelho.*

d) **Guarde os aparelhos que não estiverem a ser utilizados fora do alcance de crianças.** *Não permita que o aparelho seja utilizado por pessoas não familiarizadas com o mesmo ou que não tenham lido estas instruções. Os aparelhos são perigosos caso sejam utilizados por pessoas inexperientes.*

e) **Limpe os aparelhos e os acessórios com cuidado. Verifique se as partes móveis funcionam na perfeição e não estão emperradas e se há peças quebradas ou danificadas que possam influenciar o funcionamento do aparelho.** *As peças danificadas devem ser reparadas antes da utilização do aparelho. Muitos acidentes são causados pela manutenção insuficiente dos aparelhos.*

f) **Utilize o aparelho, os acessórios, as ferramentas acopláveis, etc. de acordo com estas instruções. Tenha igualmente em consideração as condições de trabalho e o trabalho a ser efetuado.** *A utilização de aparelhos para outros fins que não os previstos pode provocar situações perigosas.*

g) **Mantenha os punhos e as superfícies do punho secos, limpos e livres de óleo e de**

gordura. *Os punhos e as áreas do punho escorregadias não permitem o manuseamento seguro e o controlo do aparelho em situações inesperadas.*

3.5 Utilização e tratamento do aparelho sem fio

a) **Carregue as baterias apenas com carregadores recomendados pelo fabricante.** *Caso um carregador que seja apropriado para um determinado tipo de bateria seja utilizado noutras baterias, existe perigo de incêndio.*

b) **Utilize apenas as baterias previstas para o aparelho nas ferramentas elétricas.** *A utilização de outras baterias pode provocar ferimentos e perigo de incêndio.*

c) **Quando a bateria não estiver a ser utilizada mantenha-a afastada de agrafos, moedas, chaves, pregos, parafusos ou outros pequenos objetos metálicos que possam ligar em ponte os contactos.** *Um curto-circuito entre os contactos da bateria pode provocar queimaduras ou incêndios.*

d) **No caso de aplicações inadequadas, a bateria pode verter líquido. Evite o contacto com este líquido. Em caso de contato accidental, lave imediatamente com água. Se o líquido entrar em contacto com os olhos, procure adicionalmente auxílio médico.** *O líquido vertido da bateria pode provocar irritações ou queimaduras na pele.*

e) **Não utilize baterias danificadas ou modificadas.** *As baterias danificadas ou modificadas podem comportar-se de forma imprevisível e provocar incêndios, explosão ou representar perigo de ferimentos.*

f) **Não exponha as baterias ao fogo ou a temperaturas elevadas.** *Fogo ou temperaturas acima dos 130 °C podem provocar uma explosão.*

g) **Respeite todas as indicações acerca do carregamento e nunca carregue a bateria ou a ferramenta sem fios fora do intervalo de temperaturas indicado no manual de instruções.** *O carregamento incorreto ou o carregamento fora do intervalo de temperaturas permitido pode destruir a bateria e aumentar o perigo de incêndio.*

3.6 Assistência técnica

a) **O seu aparelho só deve ser reparado por pessoal qualificado e só devem ser utilizadas peças sobressalentes originais.** *Desta forma é assegurada a manutenção da segurança do aparelho.*

b) **Não efetue manutenção em baterias danificadas.** *A manutenção das baterias deverá ser efetuada apenas pelo fabricante ou por pontos de assistência autorizados.*

3.7 Indicações de segurança adicionais

- Este manual de instruções destina-se a pessoas com conhecimentos técnicos básicos no manuseamento de aparelhos como o aqui descrito. Se não tiver qualquer experiência na

utilização de aparelhos deste género, deverá de início, procurar a ajuda de pessoas com experiência.

- O fabricante não assume qualquer garantia sobre danos decorrentes da inobservância deste manual de instruções.

As informações contidas neste manual de instruções estão identificadas da seguinte forma:



Perigo!

Alerta para danos pessoais, danos materiais ou danos para o meio ambiente.

4. Indicações especiais de segurança

Os perigos adicionais que se seguem, associados à utilização de aparelhos de ar comprimido, persistem e não podem ser completamente eliminados, mesmo através da utilização de dispositivos de segurança.

4.1 Existe perigo de ferimentos devido ao ar comprimido expelido e às peças que são arrastadas por ar comprimido!

- Nunca direcione o ar comprimido para pessoas ou animais.
- Certifique-se de que todos os acessórios utilizados estão previstos para a pressão de trabalho.
- Ao soltar a ligação, tenha em consideração que o ar comprimido existente na mangueira de ar comprimido desaparece repentinamente. Por este motivo, segure firmemente a extremidade da mangueira de ar comprimido a soltar.
- Certifique-se de que todas as uniões roscadas estão sempre bem apertadas.
- Nunca proceda você mesmo à reparação do aparelho! Apenas técnicos especializados podem proceder a reparações em compressores e aparelhos de ar comprimido.

4.2 Perigo devido a equipamento de proteção pessoal insuficiente!

- Use proteção auditiva.
- Use óculos de proteção.
- Caso esteja a realizar trabalhos que produzam pó ou em caso de formação de gases, névoa ou vapores nocivos para a saúde, use uma máscara respiratória.
- Use roupa de trabalho adequada.
- Use calçado antiderrapante.

4.3 Perigo devido a danos no aparelho!

- Limpe cuidadosamente o aparelho elétrico, bem como os acessórios. Cumpra as normas de manutenção.
- Antes de qualquer utilização, verifique se o aparelho apresenta danos: antes de continuar a utilizar o aparelho deverá verificar cuidadosamente se os dispositivos de segurança, os dispositivos de proteção ou as peças ligeiramente danificadas estão a funcionar corretamente e em perfeitas condições. Só é permitido voltar a usar um aparelho danificado,

depois de ter sido reparado por um técnico especializado.

- Verificar se todas as peças móveis funcionam corretamente e não estão emperradas. Todas as peças devem estar montadas corretamente e cumprir todos os requisitos de forma a garantir o funcionamento correto do aparelho elétrico.
- Os dispositivos de proteção ou peças danificadas devem ser devidamente reparados ou substituídos por uma oficina especializada autorizada.

4.4 Indicações de segurança especiais para aparelhos sem fio

Proteger as baterias de humidade!



Não expor as baterias ao fogo!



- Não utilizar baterias danificadas ou deformadas!
- Não abrir as baterias!
- Não tocar nem curto-circuitar os contatos das baterias!



As baterias de íões de lítio danificadas podem verter um líquido ligeiramente ácido e inflamável!



Caso as baterias vertam líquido e o mesmo entre em contato com a pele, deverá lavar imediatamente com água abundante. Se o líquido das baterias entrar em contato com os seus olhos, lave-os com água limpa e consulte imediatamente um médico!

- Retirar a bateria da máquina, caso a máquina esteja avariada.

Transporte das baterias de íões de lítio:

- a expedição de baterias de íões de lítio deverá ocorrer em conformidade com as leis de transporte de mercadorias perigosas (UN 3480 e UN 3481). Informe-se sobre as normas atualmente em vigor para a expedição de baterias de íões de lítio. Se necessário, informe-se junto da sua empresa transportadora. Poderá obter uma embalagem certificada junto da Metabo.
- A bateria apenas poderá ser expedida caso a caixa não apresente danos e esta não esteja a verter líquido. Para a expedição, retirar a bateria da máquina. Proteger os contatos contra curto-circuito (por exemplo, isolar com fita adesiva).

4.5 Indicações de segurança adicionais

- Separar o cabo de ligação (21) da rede elétrica e retirar a bateria (23) para fora do aparelho, antes de realizar qualquer conversão, manutenção ou limpeza.
- Respeite as indicações especiais de segurança nos respetivos capítulos.
- Caso necessário, respeite as diretivas das associações profissionais ou as normas gerais de prevenção de acidentes sobre o uso de compressores.
- Respeite as normas legais sobre o funcionamento de sistemas que necessitam de monitorização.
- Ter em consideração as condições ambientais.

pt PORTUGUÊS

- Lâmpada LED (6): não observar a irradiação LED diretamente com instrumentos óticos.



ATENÇÃO Não olhar fixamente para a lâmpada acesa.

- Não proceder a alterações no aparelho.
- Perigo de acidentes. Passar o cabo de ligação de forma a que este não atrapele ninguém.
- Mantenha o cabo de ligação afastado de arestas afiadas, não dobrar, não fazer nós e não colocar nenhum objeto em cima do cabo.
- Não utilizar fichas adaptadoras ou cabos de extensão.
- Ao separar da corrente elétrica: não puxar pelo cabo. Tocar na ficha.
- A ficha de ligação do aparelho deve encaixar na tomada. A ficha não pode, de modo algum, ser modificada. A utilização de fichas sem modificações e de tomadas adequadas reduz o risco de choques elétricos.
- O seu aparelho só deve ser reparado por pessoal qualificado e só devem ser usadas peças sobressalentes originais. Desta forma é assegurada a segurança do aparelho.

4.6 Símbolos



Ler o manual de instruções.



Usar proteção auditiva.



Nível de potência sonora garantido.

5. Vista geral

Ver página 2.

- 1 Adaptador de válvula "Presta"
- 2 Agulha para bolas (para encher bolas)
- 3 Adaptador universal
- 4 Depósito para guardar os adaptadores do ar comprimido
- 5 Mangueira de ar comprimido com adaptador de válvula "Schrader"
- 6 Lâmpada LED
- 7 Botão Ligar/Desligar da lâmpada LED
- 8 Punho de transporte
- 9 Botão Ligar/Desligar (aparelho)
- 10 Botão do modo de funcionamento: ar comprimido ou ventilador
- 11 Botão para ajustar a pressão do ar pretendida (no modo de funcionamento "Ar comprimido")
- 12 Ajustar a unidade de medida do indicador da pressão (BAR / PSI / kPa) (no modo de funcionamento "Ar comprimido")
- 13 Botão Start/Stop (ar comprimido ou ventilador)
- 14 Mangueira de volume

- 15 Diversos adaptadores (para a mangueira de volume)
 - 16 Depósito para guardar os adaptadores
 - 17 Ligação para bombear com a mangueira de volume (entrada de ar)
 - 18 Ligação para purgar o ar com a mangueira de volume (saída de ar)
 - 19 Tampa (depósito para cabo de ligação e acessórios)
 - 20 Tomada para encaixar o cabo de ligação de isqueiro de 12V
 - 21 Cabo de ligação de isqueiro de 12V
 - 22 Botão para desbloqueio da bateria
 - 23 Bateria *
 - 24 Botão do indicador de capacidade *
 - 25 Indicador de capacidade e de sinalização *
- * consoante o equipamento / não incluído no equipamento standard

6. Colocação em funcionamento



Antes da colocação em funcionamento, verificar se apresenta danos. Não colocar um aparelho danificado em funcionamento.

6.1 Montar

- Montar sobre uma superfície sólida, horizontal e plana.
- Os elementos de comando devem estar sempre acessíveis.
- Instalar em local seco e protegido contra congelamento.

6.2 Alimentação de corrente com bateria

Antes de utilizar, carregue a bateria (23).

Recarregar a bateria em caso de perda de rendimento.

Poderá encontrar instruções sobre o carregamento da bateria no manual de instruções do carregador Metabo.

As baterias possuem um indicador de capacidade e de sinalização (25) (consoante o equipamento):

- Prima a tecla (24) e o estado de carga será indicado através das lâmpadas LED.
- Assim que uma lâmpada LED pisca, significa que a bateria está quase descarregada e terá que ser recarregada.

Retirar, inserir a bateria

Retirar:

pressionar a tecla para desbloqueio da bateria (22) e retirar a bateria.

Colocar:

inserir a bateria (23) até engatar.

6.3 Alimentação de corrente com cabo de ligação de isqueiro de 12V



Não utilize este aparelho com a corrente de um isqueiro de 12 V, enquanto o veículo estiver a circular.

 Antes de colocar em funcionamento, confirme se a tensão de rede indicada na placa de características coincide com os dados da rede elétrica do seu veículo.

 Certifique-se de que o cabo de ligação de isqueiro de 12V não está entalado ou danificado.

1. Abrir o depósito do cabo (19) e inserir o cabo de ligação de isqueiro de 12V (21) na tomada (20).
2. Desenrolar totalmente o cabo de ligação de isqueiro de 12V (21) e encaixar numa tomada de isqueiro apropriada de 12 Volt do seu veículo.

Nota: algumas tomadas de isqueiro fornecem corrente apenas com a ignição ligada ou com o motor do veículo ligado.

7. Utilização

 Manuseie o aparelho apenas sob supervisão. Se aplicar demasiada pressão, o objeto a encher pode rebentar e provocar ferimentos e danos materiais.

7.1 Encher com a mangueira de ar comprimido (5)

1. Desenrolar a mangueira de ar comprimido (5).
2. Aparafusar a mangueira de ar comprimido na válvula no objeto a encher. Ou então, enroscar um dos adaptadores (1), (3), (2) na mangueira de ar comprimido e depois montá-lo na válvula no objeto a encher.

 Certifique-se de que o adaptador montado está aparafusado firmemente, antes de arrancar o compressor.

3. Ligar o aparelho: pressionar o botão Ligar/Desligar (9). O visor está aceso.
4. Alternar entre ar comprimido e ventilador pressionando o botão do modo de funcionamento (10) (P/V):
Ajustar o ar comprimido = símbolo:



5. Ao pressionar o botão (12), ajustar a unidade de medida pretendida da pressão (BAR / PSI / kPa).
6. Ajustar a pressão pretendida no visor, clicando no botão +/- (11).

 A pressão definida não pode ser superior à pressão máxima permitida do objeto a encher. Caso contrário, este pode rebentar e provocar ferimentos e danos materiais.

7. Iniciar processo de enchimento: pressionar o botão Start/Stop (13). A pressão atingida é exibida no visor. O processo de enchimento para automaticamente, assim que a pressão ajustada for atingida. Ao pressionar o botão Start/Stop (13) poderá interromper o processo de enchimento a qualquer momento.
8. Desligar o aparelho: pressionar o botão Ligar/Desligar (9). O visor está apagado.
9. Retirar o tubo de pressão do objeto a encher. Se necessário, desaparafusar o adaptador da mangueira de ar comprimido (5) e guardar no

depósito (4). Enrolar o tubo de pressão no aparelho e fixar com cliques.

7.2 Encher/aspirar com a mangueira de volume (14)

1. Retirar a mangueira de volume (14) do aparelho e ...
 - a **para encher** montar na saída de ar (18) (fecho de baioneta: alinhar, inserir e rodar no sentido contrário ao dos ponteiros do relógio) ou...
 - b **para aspirar** montar na entrada de ar (17) (fecho de baioneta: alinhar, inserir e rodar no sentido contrário ao dos ponteiros do relógio)
3. Se necessário, desaparafusar o adaptador montado (15) na mangueira de volume (14) e aparafusar um adaptador (15) apropriado do depósito (16).
4. Montar a mangueira de volume (14) com o adaptador no objeto a encher.
5. Ligar o aparelho: pressionar o botão Ligar/Desligar (9). O visor está aceso.
6. Alternar entre ar comprimido e ventilador pressionando o botão do modo de funcionamento (10) (P/V):
Ajustar o ventilador = símbolo:



 Não encher o objeto a encher em demasia. Caso contrário, este pode rebentar e provocar ferimentos e danos materiais.

7. Iniciar o processo de enchimento: pressionar o botão Start/Stop (13). Ao pressionar o botão Start/Stop (13) poderá interromper o processo de enchimento a qualquer momento.
8. Retirar a mangueira de volume do objeto a encher e fechar o fecho do mesmo.
9. Desligar o aparelho: pressionar o botão Ligar/Desligar (9). O visor está apagado.
10. Retirar a mangueira de volume na entrada do ar ou saída do ar (fecho de baioneta: rodar no sentido dos ponteiros do relógio e retirar). Em seguida, encaixar na tomada, na parte inferior do aparelho enrolar no aparelho e fixar com cliques.

7.3 Transportar

Enrolar as mangueiras no aparelho e fixar com cliques. Guardar o cabo de ligação (21) no depósito do cabo e fechar a tampa (19)

Transportar o aparelho pelo punho de transporte (8). Não puxar o aparelho pelas mangueiras ou pelo cabo de ligação.

8. Manutenção, conservação e armazenamento

 Antes de quaisquer trabalhos no aparelho: desligar o aparelho. Separar o cabo de ligação (21) da rede elétrica e retirar a bateria (23) para fora do aparelho.

Os restantes trabalhos de manutenção ou de reparação, não descritos neste capítulo, apenas devem ser efetuados por técnicos especializados.

8.1 Informações importantes

As manutenções e inspeções devem ser planeadas e efetuadas de acordo com as descrições legais, sobre a montagem e o modo de funcionamento do aparelho.

As autoridades de supervisão podem solicitar a apresentação da respetiva documentação.

8.2 Manutenção regular

Antes de iniciar qualquer trabalho

Verificar se as mangueiras apresentam danos, se necessário reparar.

Verificar o assentamento correto das uniões roscadas, se necessário, apertar firmemente.

Verificar o cabo de ligação (21) quanto a danos, se necessário substituir por uma peça sobressalente original.

8.3 Guardar o aparelho

Desligar o aparelho. Separar o cabo de ligação (21) da rede elétrica e retirar a bateria (23) para fora do aparelho.

Guardar o aparelho de forma a que não possa ser colocado em funcionamento por pessoal não autorizado.

 Não guardar o aparelho desprotegido ao ar livre ou em ambientes húmidos.

Respeite os intervalos de temperatura permitidos (ver Dados técnicos).

9. Problemas e avarias

O compressor não funciona:

- A bateria está descarregada? Antes de utilizar, carregue a bateria.
- Verifique se a bateria engatou corretamente.
- Ligar a ignição ou o motor do veículo.

Aparelho sobreaquecido, por exemplo devido a uma refrigeração insuficiente (aberturas de ventilação tapadas).

- Desligar o aparelho.
- Eliminar a causa do sobreaquecimento. Deixar arrefecer durante aproximadamente dez minutos.
- Voltar a ligar o aparelho.

O objeto a encher não está a receber pressão suficiente.

- Verificar a pressão definida no visor, clicando no botão +/- (11).
- Verificar a ligação da mangueira. Escolheu o adaptador apropriado?

10. Acessórios

Utilize apenas baterias e acessórios originais Metabo ou CAS (Cordless Alliance System).

Utilize apenas acessórios que cumpram os requisitos e dados característicos indicados neste manual de instruções.

Ver página 4.

A Carregador: SC 30, etc.

Baterias de diversas capacidades
Utilize apenas baterias com a tensão adequada para a sua ferramenta elétrica.

2,0 Ah LiPower, n.º de pedido: 625026000
4,0 Ah LiPower, n.º de pedido: 625027000
5,2 Ah LiPower, n.º de pedido: 625028000
4,0 Ah LiHD, n.º de pedido: 625367000
5,5 Ah LiHD, n.º de pedido: 625368000
8,0 Ah LiHD, n.º de pedido: 625369000
10,0 Ah LiHD, n.º de pedido: 625549000
etc.

Poderá consultar o programa completo de acessórios em www.metabo.com ou no catálogo.

11. Reparações

 As reparações em ferramentas elétricas apenas devem ser efetuadas por eletricitistas!

Apenas devem ser utilizadas peças sobressalentes originais da Metabo.

Um cabo de ligação de isqueiro de 12V danificado apenas pode ser substituído por um cabo de ligação de isqueiro de 12V original da Metabo, que pode ser adquirido através do serviço de assistência técnica da Metabo.

Caso as ferramentas elétricas Metabo necessitem de reparações, dirija-se ao seu representante Metabo. Consulte os endereços em www.metabo.com

Poderá descarregar as listas de peças sobressalentes em www.metabo.com

12. Proteção do ambiente

Respeite as determinações nacionais sobre a eliminação ecológica e sobre a reciclagem de máquinas usadas, embalagens e acessórios.

Os materiais da embalagem devem ser eliminados em conformidade com a sua identificação, de acordo com as diretrizes municipais. Poderá encontrar notas adicionais em www.metabo.com na área da Assistência técnica.

As baterias não podem ser eliminadas através do lixo doméstico! Devolver as baterias avariadas ou usadas ao revendedor Metabo!

Não atirar as baterias para a água.

 Apenas para países da UE: não colocar as ferramentas elétricas no lixo doméstico! De acordo com a diretiva europeia 2012/19/UE sobre equipamentos elétricos e eletrónicos usados, e na conversão ao direito nacional, as ferramentas elétricas usadas devem ser recolhidas em separado e entregues a uma reciclagem ecologicamente correta.

Antes de eliminar a bateria, descarregue-a na ferramenta elétrica. Proteger os contatos contra curto-circuito (por exemplo, isolar com fita adesiva).

13. Dados técnicos

Explicações sobre os dados na página 3.

Reservamo-nos o direito de proceder a alterações relacionadas com o progresso tecnológico.

U_A	= Tensão da bateria
U_N	= Tensão de funcionamento (através do cabo de ligação de isqueiro de 12V (21))
F	= Capacidade de enchimento (com 0 - 6 bar)
p_{max}	= Pressão máx.
IP	= Tipo de proteção
T_{max}	= compressor : temperatura de armazenamento/funcionamento máx. *
T_{min}	= compressor : temperatura de armazenamento/funcionamento mín. **
$T_{B, bateria}$	= bateria : temperatura ambiente admissível durante o funcionamento
$T_{L, bateria}$	= bateria : temperatura ambiente admissível em caso de armazenamento
m	= Peso (sem bateria)
F_{12V}	= Fusível (12 V)

Valores medidos determinados de acordo com a EN 62841.

Temperatura ambiente recomendada ao carregar: 0 °C até 40 °C.

== Corrente contínua

Os dados técnicos indicados são tolerantes (de acordo com os padrões individuais válidos).



Valores das emissões

Estes valores permitem a avaliação das emissões do aparelho e a comparação de vários aparelhos. Consoante as condições de utilização, o estado do aparelho ou das ferramentas acopláveis, a sobrecarga efetiva poderá ser superior ou inferior. Para a avaliação, deverá ainda considerar os intervalos de trabalho e as fases com menores sobrecargas. Com base nos respetivos valores avaliados deverá determinar a aplicação de medidas de proteção para o utilizador, por ex. medidas a nível de organização.

Valores típicos e ponderados pela escala A para o ruído:

L_{pA}	= Nível sonoro
L_{WA}	= Nível de potência sonora
$L_{WA(G)}$	= Nível de potência sonora garantido conforme 2000/14/CE



K_{pA} , K_{WA} = Insegurança



Usar proteção auditiva!

Bruksanvisning i original

Innehållsförteckning

1. Försäkran om överensstämmelse
2. Avsedd användning
3. Allmänna säkerhetsanvisningar
4. Särskilda säkerhetsanvisningar
5. Översikt
6. Driftstart
7. Användning
8. Reparation och underhåll
9. Problem och felsökning
10. Tillbehör
11. Reparation
10. Miljöskydd
13. Tekniska data

1. Försäkran om överensstämmelse

Vi försäkrar på eget ansvar att de batteridrivna kompressorerna med typ- och serienummer *1) uppfyller kraven i gällande direktiv *2) och standarder *3). Utfärdande provningsanstalt *4), uppmätt LWA(M)/garanterad LWA(G) ljudeffektnivå *5), teknisk dokumentation på *6) - se sid. 4.

2. Avsedd användning

Produkten används för pumpning av cykel- och bildäck och för leksaker och sportartiklar med hjälp av medföljande adaptrar. Dessutom är produkten avsedd för uppblåsning och luftdränering av fritidsartiklar som luftmadrasser och sängar.

Produkten kan i vissa fall användas för pumpning av däck på nyttofordon.

Produkten lämpar sig inte för drift av tryckluftsdrivna verktyg.

Tryckmätaren är inte kalibrerad. Använd en kalibrerad tryckmätare för att exempelvis kontrollera däcktrycket.

Det är inte tillåtet att använda maskinen inom medicin, livsmedelssektorn eller till att fylla luftcylindrar.

Explosiva, lättantändliga eller hälsovådliga gaser får inte sugas in. Maskinen får inte användas i riskområden.

Allt annat är otillåtet. Om produkten används på ett felaktigt sätt, om den förändras eller om delar som inte kontrollerats och godkänts av tillverkaren används, uppstår risk för oförutsebara skador!

Barn, ungdomar och personer som inte fått instruktioner får inte använda produkten.

När produkten är i drift måste den vara under uppsikt.

3. Allmänna säkerhetsanvisningar



WARNING – Läs igenom bruksanvisningen för att minska risken för skador.

Allmänna säkerhetsanvisningar



WARNING – Läs alla säkerhetsanvisningar och anvisningar. Följer du inte säkerhetsanvisningar och anvisningar kan det leda till elstöt, brand och/eller svåra skador.

Spara säkerhetsanvisningar och anvisningar för framtida bruk! Se till så att dokumentationen följer med maskinen. Det är viktigt att både du och alla övriga användare alltid har tillgång till information när än det skulle behövas.

3.1 Arbetskydd

- a) **Håll arbetsplatsen ren och se till att den är välbelyst.** Oordning på arbetsplatsen och dåligt belyst arbetsområde kan leda till olyckor.
- b) **Använd inte maskinen i explosionsfarlig omgivning med brännbara vätskor, gaser eller damm.** Maskiner alstrar gnistor som kan få dammet eller gaserna att fatta eld.
- c) **Se till att inte barn eller andra är i närheten när du använder maskinen.**

3.2 Elektrisk säkerhet

- a) **Maskinens stickpropp måste passa till vägguttaget. Stickproppen får absolut inte förändras. Använd inte adapterkontakter.** Oförändrade stickproppar och passande vägguttag reducerar risken för elstöt.
- b) **Skydda elverktyg från regn och fukt.** Om det tränger in vatten i maskinen ökar risken för elstöt.
- c) **Använd aldrig nätsladden för att bära maskinen, hänga upp den eller för att dra ur kontakten. Håll nätsladden på avstånd från värme, olja, skarpa kanter och rörliga maskindelar.** Skadade eller tilltrasslade nätsladdar ökar risken för elektriskt slag.

3.3 Personssäkerhet

- a) **Var uppmärksam, kontrollera vad du gör och använd maskinen med förnuft. Använd aldrig maskinen om du är trött eller påverkad av droger, alkohol eller medicin.** Under användning av maskinen kan även en kort uppmärksamhet leda till allvarliga kroppsskador.
- b) **Bär alltid personlig skyddsutrustning och skyddsglasögon. Använd personlig skyddsutrustning som andningsskydd, halksäkra skyddsskor, skyddshjälm och hörselskydd som passar användningsområde och arbetssätt, så minskar risken för skador.**
- c) **Undvik oavsiktlig idriftsättning. Se till så att maskinen är avstängd innan du sätter i kontakten och tar upp eller bär maskinen. Om du bär maskinen med fingret på strömställaren eller**

ansluter påkopplad maskin till nätströmmen kan olycka uppstå.

d) **Undvik onormala kroppsställningar. Se till att du står stadigt och håller balansen. I detta fall kan du lättare kontrollera maskinen i oväntade situationer.**

e) **Se upp så att du inte låter dig invaggas i falsk trygghet när du har använt maskinen flera gånger och börjar bli bekant med hanteringen och iaktta alltid säkerhetsbestämmelserna. Om du inte följer varningarna finns risk för svåra skador inom loppet av några sekunder.**

3.4 Använda och hantera maskinen

a) **Överbelasta inte maskinen. Använd för aktuellt arbete avsedd maskin. Med en lämplig maskin kan du arbeta bättre och säkrare inom angivet effektområde.**

b) **En maskin med defekt strömställare får inte längre användas. Maskin som inte går att slå på eller av är farlig och kräver reparation.**

c) **Dra ur kontakten eller ta ur batteriet innan du gör inställningar, byter tillbehör eller lägger undan maskinen. Denna skyddsåtgärd förhindrar oavsiktlig inkoppling av maskinen.**

d) **Förvara maskiner oåtkomliga för barn. Den som inte förstår sig på maskinen eller som inte läst anvisningarna ska heller inte använda maskinen. Maskiner kan vara farliga om oerfarna personer använder dem.**

e) **Sköt maskinerna och tillbehören noggrant. Kontrollera att de rörliga delarna fungerar som de ska och inte kärvar och kontrollera att inga delar är sönder eller så skadade att det påverkar maskinens funktion negativt. Reparera skadade delar innan du använder maskinen. Många olyckor orsakas av dåligt skötta maskiner.**

f) **Använd maskiner, tillbehör, verktyg osv. enligt anvisningarna. Ta hänsyn till arbetsvillkor och arbetsmoment. Används maskinerna på icke ändamålsenligt sätt kan farliga situationer uppstå.**

g) **Handtag och greppytor ska hållas torra, rena och fria från olja och fett. Om handtagen eller handtagsytorna är hala får det till följd att säkerheten och styrningen av maskinen i oförutsedda situationer påverkas.**

3.5 Användning och behandling av den batteridrivna maskinen

a) **Ladda batterierna endast i de laddare som tillverkaren rekommenderat. Om en laddare som är avsedd för en viss typ av batterier används för andra batterityper finns risk för brand.**

b) **Använd endast batterier som är avsedda för aktuellt elverktyg. Används andra batterier finns risk för kroppsskada och brand.**

c) **Håll gem, mynt, nycklar, spikar, skruvar och andra små metallföremål på avstånd från reservbatterier för att undvika en bygling av kontakterna. En kortslutning av batteriets kontakter kan leda till brännskador eller brand.**

d) **Om batteriet används på fel sätt finns risk för att vätska rinner ur batteriet Undvik kontakt med vätskan. Vid oavsiktlig kontakt spola med vatten. Om vätska kommer i kontakt med ögonen uppsök dessutom läkare. Batterivätskan kan medföra hudirritation och brännskada.**

e) **Använd inte batteriet eller verktyg som är skadade eller modifierade. Skadade eller modifierade batterier kan bete sig oväntat vilket leder till brand, explosion eller risk för personskador.**

f) **Du ska inte exponera ett batteri eller verktyg för brand eller för hög temperatur. Exponering för brand eller temperaturer över 130 °C kan leda till explosion.**

g) **Följ alla laddningsinstruktioner och ladda inte batteriet eller verktyget utanför det temperaturomfång som specificeras i instruktionerna. Om batteriet laddas på felaktigt sätt eller utanför tillåtet temperaturområde kan det förstöras och risken för eldsvåda öka.**

3.6 Service

a) **Maskinen får endast repareras av kvalificerad fackpersonal och med originalreservdelar. Då kan du lita på att maskinen är säker att använda.**

b) **Underhåll aldrig skadade batterier. Allt batteriunderhåll får bara utföras av tillverkaren eller godkända serviceställen.**

3.7 Övriga säkerhetsanvisningar

- Denna bruksanvisning vänder sig till personer med tekniska baskunskaper i hur man handskas med den här typen av maskiner. Om du inte har någon tidigare erfarenhet av sådana maskiner skall du först låta mer erfarna personer hjälpa dig.
- Tillverkaren ansvarar inte för skador som uppstår för att anvisningarna i bruksanvisningen inte följts.

Information kännetecknas på följande sätt i bruksanvisningen:



Fara!
Varning för personskador, sakskador eller skador på miljön.

4. Särskilda säkerhetsanvisningar

Följande restrisker föreligger när man arbetar med tryckluftsmaskiner och kan inte elimineras helt och hållet med hjälp av säkerhetsanordningar.

4.1 Risk för skada på grund av tryckluft som sipprar ut och delar som följer med!

- Tryckluft får aldrig riktas mot människor eller djur.
- Se till att alla tillbehörsdelar som används är konstruerade för arbetstrycket.
- Tänk på att den tryckluft som finns i tryckluftsslangen plötsligt strömmar ut när man lossar på kopplingen. Därför ska man se till att hålla fast änden på tryckluftsslangen som ska lossas.

- Ta för vana att alltid kontrollera att alla skruvkopplingar alltid är ordentligt åtdragna.
- Reparera inte apparaten på egen hand! Endast fackpersonal får genomföra reparationer på kompressorer, tryckluftsenheter eller tryckluftsmaskiner.

4.2 Fara på grund av bristande personlig skyddsutrustning!

- Använd hörselskydd.
- Använd skyddsglasögon.
- Använd andningsmask när arbeten som alstrar damm utförs eller hälsovådliga gaser, imma eller ångor uppstår.
- Använd rätt arbetskläder.
- Använd halkfria skor.

4.3 Fara på grund av brister på maskinen!

- Sköt om elverktyg och tillbehör ordentligt. Följ serviceanvisningarna.
- Kontrollera om det finns eventuella skador före driften: Innan maskinen används måste man noga undersöka att säkerhetsanordningar, skyddsanordningar eller lätt skadade delar fungerar som de ska. Använd inte maskinen förrän den blivit reparerad av behörig elektriker.
- Kontrollera att de rörliga delarna fungerar felfritt och inte fastnar. Alla delar måste vara rätt monterade och uppfylla samtliga driftsvillkor för att elverktyget ska fungera felfritt.
- Skadade skyddsanordningar eller delar måste omedelbart repareras eller bytas av godkänd serviceverkstad.

4.4 Särskilda säkerhetsanvisningar för batteridrivna maskiner



Skydda batterierna mot fukt!



Skydda batterierna mot brand!

- Använd aldrig trasiga eller deformerade batterier!
- Öppna aldrig batterierna!
- Vidrör eller kortslut aldrig batteripolerna!



Trasiga litiumjonbatterier kan läcka en något sur, brännbar vätska!



Om du får läckande batterivätska på huden, spola direkt med rikliga mängder vatten. Får du batterivätska i ögonen, skölj med rent vatten och sök omedelbart läkarvård!

- Ta ut batteriet ur maskinen om maskinen är defekt.

Transport av litiumjonbatterier:

- Frakt av litiumjonbatterier regleras av bestämmelserna för farligt gods (UN 3480 och UN 3481). Fraktdokumentet för litiumjonbatterier ska uppfylla gällande föreskrifter. Kontakta transportföretaget för mer information. Det finns certifierat förpackningsmaterial att få hos Metabo.
- Skicka endast batterier om kåpan är oskadd och det inte sipprar ut någon vätska. Ta ut batteriet ur maskinen för att skicka det. Säkra kontaktarna mot kortslutning (isolera t.ex. med tejp).

4.5 Övriga säkerhetsanvisningar

- Koppla anslutningskabeln (21) från strömnätet och ta ut batteripaketet (23) ur produkten innan du utför inställningar, montering/demontering, underhåll eller rengöring.
- Läs även de särskilda säkerhetsanvisningarna i respektive kapitel.
- Följ även eventuella föreskrifter från yrkesförbund eller arbetskydds föreskrifter för hantering av kompressorer.
- Följ de lagstadgade föreskrifterna om drift av system som kräver övervakning.
- Kom ihåg att även ta hänsyn till yttre faktorer.
- LED-lampa (6): Rikta aldrig optiska instrument rakt in i LED-strålen.



OBS Titta inte in i den brinnande lampan.

- Gör inga ändringar på verktyget.
- Olycksrisk! Lägga anslutningskabeln så att den inte utgör hinder för personer.
- Håll kablarna borta från vassa kanter, böj dem inte, se till att det inte finns knutor på dem och placera inga föremål på dem.
- Adapterkontakter eller förlängningskablar får inte användas.
- Koppla produkten från strömmen genom att dra i kontakten och inte i kabeln. Ta inte i kontakten.
- Maskinens stickkontakt måste passa till vägguttaget. Stickproppen får absolut inte förändras. Oförändrade stickproppar och passande vägguttag reducerar risken för elstöt.
- Enheten får bara repareras av kvalificerade fackmän och med originalreservdelar. Detta garanterar att elverktygets säkerhet upprätthålls.

4.6 Symboler



Läs bruksanvisningen.



Använd hörselskydd.



Garanterad ljudeffektivnivå.

5. Översikt

Se sida 2.

- 1 Ventiladapter "Presta"
- 2 Nålnippel (för pumpning av bollar)
- 3 Universaladapter
- 4 Utrymme för förvaring av tryckluftsadapter
- 5 Tryckluftsslång med ventiladapter "Schrader"
- 6 LED-lampa
- 7 Strömbrytare för LED-lampa
- 8 Transporthandtag
- 9 Strömbrytare (produkt)
- 10 Knapp för driftläge: tryckluft eller fläkt
- 11 Knapp för inställning av önskat lufttryck (i driftläge "tryckluft")

- 12 Inställning av tryckmätarens enhet (BAR/PSI/kPa) (i driftläge "tryckluft")
 - 13 Start/stopp-knapp (tryckluft eller fläkt)
 - 14 Volym slang
 - 15 Olika adaptrar (för volym slangen)
 - 16 Utrymme för förvaring av adapter
 - 17 Anslutning för urpumpning med volym slangen (luftinlopp)
 - 18 Anslutning för uppblåsning med volym slangen (luftutlopp)
 - 19 Lucka (förvaring för anslutningskabel och tillbehör)
 - 20 Uttag för 12 V-cigarettändarkabel
 - 21 12 V-cigarettändarkabel
 - 22 Knapp för att lossa batteriet
 - 23 Batteri *
 - 24 Laddindikeringsknapp *
 - 25 Ladd- och signalindikering *
- * beroende på utförande/ingår inte

6. Driftstart

 Kontrollera om produkten är skadad innan du börjar använda den. Använd inte produkten om den är skadad.

6.1 Uppställning

- Uppställning sker på ett fast, jämnt och vågrätt underlag.
- Reglage måste alltid vara lätta att komma åt.
- Uppställning sker på en torr och frostskyddad plats.

6.2 Strömförsörjning med batteripaket

Ladda batteriet (23) före användning.

Ladda batteriet när effekten avtar.

Anvisningar för laddning av batteripaketet finns i bruksanvisningen till Metabo-laddaren.

Batteripaketet har en kapacitets- och signalindikering (25) (beroende på utrustning):

- Tryck på knappen (24), så ger LED-lamporna laddindikering.
- Om en LED-lampa blinkar, så är batteriet nästan urladdat och kräver laddning igen.

Ta ut, sätta i batteriet

Ta av:

Tryck på knappen för upplåsning av batteripaketet (22) och dra bort batteripaketet.

Montering:

Skjut på batteripaketet (23) tills det snäpper fast.

6.3 Strömförsörjning med 12 V-cigarettändarkabel

 Använd inte denna enhet med ström från en cigarettändare på 12 V medan fordonet kör.

 Kontrollera först att den spänning som anges på märkskylten överensstämmer med uppgifterna för ditt fordons strömnät.

 Kontrollera att 12 V-cigarettändarkabeln inte är klämd eller skadad.

1. Öppna kabelförvaringen (19) och anslut 12 V-cigarettändarkabeln (21) till uttaget (20).
2. Rulla ut 12 V-cigarettändarkabeln (21) helt och sätt in den i ett lämpligt cigarettändaruttag på 12 volt på fordonet.

Obs: Vissa cigarettändaruttag levererar ström endast när tändningen är påslagen eller motorn igång.

7. Användning

 När produkten är i drift måste den vara under uppsikt. För högt tryck kan göra att det föremål som pumpas spricker, vilket kan orsaka person- och saksador.

7.1 Pumpa med tryckluftsslangen (5)

1. Rulla ut tryckluftsslangen (5).
2. Skruva tryckluftsslangen på ventilen på det föremål som ska pumpas. Skruva på en av adapterarna (1), (3), (2) på tryckluftsslangen och fäst den sedan vid ventilen på det föremål som ska pumpas.

 Se till att den monterade adaptern är ordentligt inskruvad innan du startar kompressorn.

3. Slå på produkten: tryck på strömbrytaren (9). Displayen tänds.
4. Tryck på knappen för driftläge (10) (P/V) för att växla mellan tryckluft och fläkt:
Ställa in tryckluft = symbol:



5. Välj önskad tryckenhet genom att trycka på knappen (12) (BAR/PSI/kPa).
6. Tryck på knappen +/- (11) för att ställa in önskat tryck på displayen.

 Det inställda trycket får inte vara högre det högsta tillåtna trycket för det föremål som pumpas. Annars kan det gå sönder och orsaka person- och saksador.

7. Starta uppblåsning: Tryck på start/stopp-knappen (13) Uppnått tryck visas på displayen. Uppblåsningen stoppas automatiskt när inställt tryck har nåtts. Med start/stopp-knappen (13) kan man avbryta uppblåsningen när som helst.
8. Slå från produkten: tryck på strömbrytaren (9). Displayen släcks.
9. Ta bort tryckslangen från det föremål som ska pumpas. Skruva ev. av adaptern från tryckluftsslangen (5) och lägg undan den i förvaringsutrymme (4). Rulla upp tryckslangen på enheten och kläm fast den.

7.2 Uppblåsning/luftdränering med volym slangen (14)

1. Ta bort volym slangen (14) från enheten och...
 - a sätt fast den på luftutloppet (18) **för uppblåsning** (bajonettlås: rikta in, sätt fast och vrid moturs) eller...
 - b sätt fast den på luftinloppet (17) **för luftdränering** (bajonettlås: rikta in, sätt fast och vrid moturs)

sv SVENSKA

3. Skruva av adaptern (15) som ev. sitter på volymslangen (14) och skruva fast en passande adapter (15) ur förvaringen (16).
4. Sätt fast volymslangen (14) med adaptern på det föremål som ska blåsas upp.
5. Slå på produkten: tryck på strömbrytaren (9). Displayen tänds.
6. Tryck på knappen för driftläge (10) (P/V) för att växla mellan tryckluft och fläkt:
Ställa in fläkt = symbol:



 Blås inte upp föremålet för mycket. Annars kan det gå sönder och orsaka person- och sakskador.

7. Starta uppblåsning: Tryck på start/stopp-knappen (13) Med start/stopp-knappen (13) kan man stoppa uppblåsningen när som helst.
8. Ta bort volymslangen från det föremål som ska blåsas upp och stäng låset.
9. Slå från produkten: tryck på strömbrytaren (9). Displayen släcks.
10. Ta bort volymslangen vid luftinloppet resp. luftutloppet (bajonettlås: vrid medurs och dra av). Sätt sedan fast den i uttaget på undersidan av enheten, rulla upp den på enheten och kläm fast.

7.3 Transport

Rulla upp slangarna på enheten och kläm fast. Förvara anslutningskabeln (21) i kabelförvaringen och stäng luckan (19)

Transportera enheten från transporthandtaget (8). Dra inte enheten från slangarna eller anslutningskabeln.

8. Underhåll, skötsel och förvaring

 Före alla arbeten på produkten: stäng av produkten. Koppla anslutningskabeln (21) från strömnätet och ta ut batteripaketet (23) ur produkten.

Allt annat reparations- och underhållsarbete än det som beskrivits ovan skall utföras av behörig reparatör.

8.1 Viktig information

Underhåll och besiktning måste planeras och genomföras enligt lagstadgade riktlinjer i överensstämmelse med maskinens uppställning och driftsätt.

Tillsynsmyndigheter kan begära in förlagan till respektive dokument.

8.2 Regelbundet underhåll Alltid innan arbete påbörjas

Kontrollera om det finns skador på slangarna och reparera dem vid behov.

Kontrollera och dra ev. åt skruvkopplingar.

Kontrollera om det finns skador på anslutningskabeln (21), byt vid behov ut den mot en originalreservdel.

8.3 Förvaring av maskinen

Stäng av maskinen. Koppla anslutningskabeln (21) från strömnätet och ta ut batteripaketet (23) ur produkten.

Förvara produkten så att inte obehöriga kan sätta igång den.

 Förvara inte maskinen oskyddad utomhus eller i fuktiga arbetslokaler.

Beakta det tillåtna temperaturområdet (se Tekniska specifikationer).

9. Problem och felsökning

Kompressorn går inte igång:

- Tomt batteripaket? Ladda batteriet före användning.
- Kontrollera om batteripaketet har skjutits in tills det hakat fast.
- Slå på tändningen eller motorn.

Enheten går överhettad, t.ex. på grund av för lite kylning (ventilationsöppningar är övertäckta).

- Stäng av maskinen.
- Åtgärda orsaken till att motorn överhettades. Låt kompressorn svalna i cirka tio minuter
- Slå på enheten igen.

Det föremål som pumpas får inte tillräckligt med tryck.

- Tryck på knappen +/- (11) för att kontrollera inställt tryck på displayen.
- Kontrollera slangkopplingen. Används passande adapter?

10. Tillbehör

Använd endast Metabo- eller CAS-batteripaket (Cordless Alliance System) och tillbehör i original.

Använd endast tillbehör som uppfyller kraven och specifikationerna i den här bruksanvisningen.

Se sidan 4.

A Laddare: SC 30, etc.

Batteripaket med olika kapaciteter
Använd endast batteripaket med en spänning som lämpar sig för ditt elverktyg.

2,0 Ah LiPower best.nr: 625026000

4,0 Ah LiPower best.nr: 625027000

5,2 Ah LiPower best.nr: 625028000

4,0 Ah LiHD best.nr: 625367000

5,5 Ah LiHD best.nr: 625368000

8,0 Ah LiHD best.nr: 625369000

10,0 Ah LiHD best.nr: 625549000

osv.

Vårt kompletta tillbehörssortiment hittar du på www.metabo.com eller i katalogen.

11. Reparation

 Reparation av elverktyg får endast utföras av behörig elektriker!

Använd endast originalreservdelar från Metabo.

En defekt 12 V-cigarettändarkabel får endast ersättas med en särskild 12 V-cigarettändarkabel i original från Metabo, som kan beställas från Metabo Service.

Metabo-elverktyg som behöver repareras ska skickas till din Metabo-återförsäljare. För adresser, se www.metabo.com.

Du kan hämta reservdelslistor på www.metabo.com.

12. Miljöskydd

Följ nationella miljöföreskrifter för omhändertagande och återvinning av uttjänta maskiner, förpackningar och tillbehör.

Förpackningsmaterial måste bortskaffas i enlighet med kommunala riktlinjer baserat på produktmärkningen. Mer information finns på www.metabo.com under service.

Släng inte batterier i hushållssoporna! Lämna tillbaka trasiga eller uttjänta batterier till Metabo-återförsäljaren!

Släng aldrig batterier i vatten.

 Gäller endast för EU-länder: Släng inte uttjänta elverktyg i hushållssoporna! Enligt Europaparlamentets och rådets direktiv 2012/19/EU om avfall som utgörs av eller innehåller elektriska eller elektroniska produkter och dess införlivande i den nationella lagstiftningen ska elektriska verktyg samlas in separat och återvinnas på ett miljövänligt sätt. Ladda ur batteriet i elverktyget före återvinning. Säkra kontakterna mot kortslutning (isolera t.ex. med tejp).

13. Tekniska specifikationer

Förklaringar till uppgifterna finns på sida 3.

Med reservation för tekniska ändringar.

U_A = batteripaketets spänning
 U_N = Driftspänning (via 12 V-cigarettändarkabel (21))
 F = Påfyllningskapacitet (vid 0–6 bar)
 p_{\max} = Maxtryck
 IP = Skyddstyp
 T_{\max} = **Kompressor**: max. lager-/drifttemperatur *
 T_{\min} = **Kompressor**: min. lager-/drifttemperatur **
 $T_{B, batteri}$ = **Batteripaket**: tillåten omgivningstemperatur under drift
 $T_{L, batteri}$ = **Batteripaket**: tillåten omgivningstemperatur under lagring
 m = Vikt (utan batteri)
 F_{12V} = säkring (12 V)
 Mätvärdena är uppmätta enligt EN 62841.

Rekommenderad omgivningstemperatur vid laddning: 0 °C till 40 °C.

--- Likström

I de tekniska specifikationerna ovan tas även hänsyn till toleranserna (i enlighet med gällande standarder).

Utsläppsvärden

Dessa värden medger en bedömning av maskinens utsläpp samt jämförelse med andra maskiner. Beroende på förhållandena, maskinens skick och hur verktygen används kan de faktiska värdena vara högre eller lägre. Räkna även med pauser och perioder med lägre belastning. Använd de uppskattade värdena för att ta fram skyddsåtgärder för användaren, t.ex. organisatoriska åtgärder.

Typisk A-värderad bullernivå:

L_{pA} = Ljudtrycksnivå

L_{WA} = Ljudeffektnivå

$L_{WA(G)}$ = garanterad ljudeffektnivå enligt 2000/14/EG



K_{pA} , K_{WA} = Onoggrannhet

 Använd hörselskydd!

Alkuperäiset ohjeet

Sisällysluettelo

1. Vaatimustenmukaisuusvakuutus
2. Tarkoituksenmukainen käyttö
3. Yleiset turvallisuusohjeet
4. Erityiset turvallisuusohjeet
5. Yleiskatsaus
6. Käyttöönotto
7. Käyttö
8. Huolto ja hoito
9. Ongelmat ja häiriöt
10. Lisätarvikkeet
11. Korjaus
10. Ympäristönsuojelu
13. Tekniset tiedot

1. Vaatimustenmukaisuusvakuutus

Vakuutamme yksinomaisella vastuullamme, että nämä akkumotorit, merkitty tyypitunnuksella ja sarjanumerolla *1), vastaavat direktiivien *2) ja standardien *3) kaikkia asiaankuuluvia määräyksiä. Myöntävä tarkastuslaitos *4), mitattu LWA(M) / taattu LWA(G) äänen tehotaso *5), tekniset asiakirjat, säilytyspaikka *6) - katso sivu 4.

2. Tarkoituksenmukainen käyttö

Laite on tarkoitettu polkupyörän- ja autonrenkaiden sekä lelujen ja urheiluvälineiden ilmatäyttöön mukana toimitetun liittimen avulla. Lisäksi laite on tarkoitettu vapaa-ajan tuotteiden sekä ilmapatjojen ja ilmasänkyjen täyttämiseen puhaltamalla ilmaa.

Laite soveltuu rajoitetusti tilavuudeltaan suurten pakketautojen renkaiden täyttöön ilmalla.

Laite ei sovellu paineilmatöiden työkalujen käyttöön.

Painenäyttöä ei ole kalibroitu. Käytä kalibroituja painenäyttöjä esim. rengaspaineiden tarkastuksessa.

Käyttö ei ole sallittu lääkinällisillä ja elintarvikealoilla eikä laitetta saa käyttää hengitysilmapullojen täyttöön.

Räjähäviä, syttyviä tai terveydelle haitallisia kaasuja ei saa imeä. Käyttö ei ole sallittu räjähdysvaarallisissa tiloissa.

Kaikki tarkoituksen mukaisesta käytöstä poikkeava käyttö on määräystenvastaista. Tarkoituksenvastaisesta käytöstä, laitteeseen tehdyistä muutoksista tai sellaisten osien käytöstä, joita valmistaja ei ole tarkastanut ja hyväksynyt, saattaa aiheutua ennalta arvaamattomia vahinkoja!

Lapset, nuoret ja henkilöt, joita ei ole opastettu, eivät saa käyttää laitetta.

Käytä laitetta vain valvotuissa olosuhteissa.

3. Yleiset turvallisuusohjeet



VAROITUS – Lue käyttöohjeet tapaturmavaaran vähentämiseksi.

Yleiset turvallisuusohjeet



VAROITUS – Lue kaikki turvallisuusohjeet ja muut ohjeet huolellisesti läpi.

Turvallisuusohjeiden ja muiden ohjeiden noudattamatta jättäminen voivat aiheuttaa sähköiskun, tulipalon ja/tai vakavia tapaturmia.

Säilytä kaikki turvallisuusohjeet ja muut ohjeet huolellisesti tulevaa käyttöä varten! Luovuta laite eteenpäin vain yhdessä näiden asiakirjojen kanssa. Sinun on itse, kuten myös kaikkien muidenkin käyttäjien, voitava tarvittaessa hankkia tietoa laitteesta näiden asiakirjojen avulla.

3.1 Työpisteen turvallisuus

a) **Huolehdi työskentelyalueen puhtaudesta ja hyvästä valaistuksesta.** *Epäjärjestys tai valaisemattomat työskentelyalueet voivat aiheuttaa tapaturmia.*

b) **Älä työskentele laitteella räjähdysalttiissa ympäristössä, jossa on palavia nesteitä, kaasuja ja pölyjä.** *Laitteet muodostavat kipinöitä, jotka saattavat sytyttää pölyn tai höyryt.*

c) **Pidä lapset ja sivulliset loitolla laitetta käytettäessäsi.**

3.2 Sähköturvallisuus

a) **Sähkötyökalun pistokkeen tulee sopia pistorasiaan. Pistoketta ei saa muuttaa millään tavalla. Älä käytä adapteripistokkeita.** *Alkuperäisessä kunnossa olevat pistokkeet ja sopivat pistorasiat vähentävät sähköiskun vaaraa.*

b) **Älä altista laitteita sateelle tai kosteudelle.** *Veden tunkeutuminen laitteen sisään lisää sähköiskun vaaraa.*

c) **Älä käytä virtajohtoa väärin. Älä käytä sitä laitteen kantamiseen, ripustamiseen tai pistokkeen irrottamiseen pistorasiasta. Pidä virtajohto loitolla kuumuudesta, öljystä, terävistä reunoista ja liikkuvista laiteosista.** *Vahingoittuneet tai sotkuneet virtajohdot lisäävät sähköiskun vaaraa.*

3.3 Henkilöturvallisuus

a) **Ole valpas, keskity työhösi ja käytä laitetta harkiten. Älä käytä mitään laitetta, jos olet väsynyt tai huumeiden, alkoholin tai lääkkeiden vaikutuksen alaisena.** *Hetken tarkkaamattomuus laitetta käytettäessä voi aiheuttaa vakavia tapaturmia.*

b) **Käytä henkilösuojaimia ja aina suojalaseja.** *Henkilösuojaimet, kuten pölysuojanaamarit, luistamattomat turvajalkineet, suojakypärä ja kuulonsuojaimet, vähentävät käytetyn laitteen tyypin ja käyttötavan mukaisesti tapaturmariskiä.*

- c) **Varo laitteen tahatonta käynnistymistä.** Varmista, että laite on kytketty pois päältä, ennen kuin kytket sen sähköverkkoon ja tartut siihen tai kannat sitä. *Laitteen kantaminen sormi käynnistyskytkimellä tai laitteen kytkeminen sähköverkkoon käynnistyskytkimen ollessa päällekytkettynä voi aiheuttaa tapaturmia.*
- d) **Vältä epänormaaleja työskentelyasentoja.** Huolehdi aina tukevasta seisoma-asennosta ja tasapainosta. *Siten voit paremmin hallita laitetta odottamattomissa tilanteissa.*
- e) **Älä luota hyvään onneen ja jätä noudattamatta laitteen turvallisuusohjeita, vaikka tunsitkin laitteen käytön hyvin monen käyttökerran jälkeen.** *Varomaton toiminta voi aiheuttaa vakavia tapaturmia sekunnin murto-osassa.*

3.4 Laitteen käyttö ja käsittely

- a) **Älä ylikuormita laitetta.** Käytä kyseiseen työhön tarkoitettua laitetta. *Sopivaa laitetta käyttäen työskentelet paremmin ja varmemmin tehoalueella, jolle se on tarkoitettu.*
- b) **Älä käytä laitetta, jonka käynnistyskytkin on viallinen.** *Laitte, jota ei voi enää kytkeä päälle tai pois, on vaarallinen ja se täytyy korjata.*
- b) **Irrota pistoke pistorasiasta ja/tai poista akku ennen, kuin teet laitteeseen säätöjä, vaihdat lisätarvikkeita tai viet laitteen säilytyspaikkaansa.** *Nämä turvallisuustoimenpiteet estävät laitteen tahattoman käynnistymisen.*
- d) **Säilytä laitteet poissa lasten ulottuvilta, kun niitä ei käytetä.** *Älä anna sellaisten henkilöiden käyttää laitetta, jotka eivät ole perehtyneet sen käyttöön tai jotka eivät ole lukeneet näitä ohjeita.* *Laitteet ovat vaarallisia, jos niitä käyttävät kokemattomat henkilöt.*

- e) **Hoida laitteita ja lisävarusteita huolella.** *Tarkasta, että liikkuvat osat toimivat moitteettomasti eivätkä jumiuudi ja että laitteessa ei ole murtuneita tai vaurioituneita osia, jotka voivat haitata sen toimintaa. Korjauta mahdolliset viat ennen laitteen käyttöä.* *Monet tapaturmat aiheutuvat huonosti huolletuista laitteista.*

- f) **Käytä laitetta, lisävarusteita, käyttötarvikkeita yms. näiden ohjeiden mukaisesti.** *Ota tällöin huomioon työolosuhteet ja suoritettavat tehtävät.* *Laitteiden käyttö muihin kuin niille suunniteltuihin käyttötarkoituksiin voi aiheuttaa vaarallisia tilanteita.*

- g) **Pidä kahvat ja niiden pinnat kuivina, siisteinä ja puhtaina öljystä ja rasvasta.** *Turvallinen käyttö ja laitteen hallinta odottamattomissa tilanteissa eivät ole mahdollisia, jos kahvat tai niiden pinnat ovat liukkaita.*

3.5 Akkukäyttöisen laitteen käyttö ja käsittely

- a) **Lataa akku vain valmistajan suosittelemalla laturilla.** *Laturi, joka soveltuu määrätyn tyyppiselle*

akulle, voi muodostaa tulipalovaaran erilaista akkua ladattaessa.

- b) **Käytä sähkötyökalussa ainoastaan kyseiseen sähkötyökaluun tarkoitettua akkua.** *Muunlaisen akun käyttö saattaa aiheuttaa tapaturmia ja tulipalon.*
- c) **Pidä irrotettu akku loitolla metalliesineistä, kuten paperiliittimistä, kolikoista, avaimista, nauloista, ruuveista tai muista pienistä metalliesineistä, jotka voivat oikosulkea akun koskettimet.** *Akkukoskettimien välinen oikosulku saattaa aiheuttaa palovammoja tai tulipalon.*
- d) **Väärin käytettynä akusta voi vuotaa nestettä. Vältä koskettamasta nestettä. Jos nestettä pääsee vahingossa iholle, huuhtelee kosketuskohta vedellä. Jos nestettä pääsee silmiin, käänny lisäksi lääkärin puoleen.** *Akusta vuotava neste voi aiheuttaa ärsytystä ja palovammoja.*
- e) **Älä käytä akkua, joka on vioittunut tai johon on tehty muutoksia.** *Jos akut ovat vioittuneet tai niihin on tehty muutoksia, ne voivat toimia ennalta arvaamattomasti ja aiheuttaa tulipalon, räjähdyksen tai tapaturmavaaran.*
- f) **Älä altista akkua tai työkalua tulelle tai liian korkeille lämpötiloille.** *Tullelle tai yli 130 °C asteen lämpötilalle altistaminen voi aiheuttaa räjähdyksen.*
- g) **Noudata kaikkia latausohjeita ja lataa akku tai akkukäyttöinen työkalu ohjeessa ilmoitetun lämpötila-alueen rajoissa.** *Virheellinen lataus tai lataus sallitusta lämpötila-alueesta poiketen voi tuhota akun ja lisätä tulipalonvaaraa.*

3.6 Huolto

- a) **Anna koulutettujen ammattihenkilöiden korjata laitteesi ja hyväksy korjauksiin vain aluperäisiä varaosia.** *Näin voit varmistaa, että laite pysyy turvallisena.*
- b) **Älä missään tapauksessa yritä itse korjata vaurioituneita akkua.** *Akkujen kaikki huoltotyöt saavat suorittaa vain valmistaja tai valtuutetut huoltopalvelupisteet.*

3.7 Lisäturvallisuusohjeet

- Tämä ohjekirja on tarkoitettu henkilöille, joilla on tässä kuvatun kaltaisten laitteiden käsittelystä tekniset perustiedot. Mikäli sinulla ei ole minkäänlaista kokemusta tällaisista laitteista, sinun on ensin pyydettävä neuvoja kokeneelta henkilöltä.
- Valmistaja ei ota mitään vastuuta vaurioista, jotka aiheutuivat siitä, ettei tätä käyttöohjetta ole otettu huomioon.

Tässä käyttöohjeessa olevat tiedot on merkitty seuraavasti:



Vaara!
Varoitus henkilövahingoista, esinevahingoista tai ympäristövahingoista.

4. Erityiset turvallisuusohjeet

Jäljempänä esitetyt jäännösriskit ovat aina olemassa paineilmalaitteissa, eikä niitä voi täysin poistaa myöskään turvalaitteiden avulla.

4.1 Ulos purkautuva paineilma ja paineilman mukana kulkeutuvat irronneet osat aiheuttavat tapaturmavaaran!

- Älä koskaan kohdistaa paineilmaa ihmisiä tai eläimiä päin.
- Varmista, että kaikki käytetyt paineilmalaitteet ja lisävarusteet on suunniteltu työpaineelle.
- Varo liitintä avatessasi, että paineilmaletkun sisältämä paineilma ei purkaudu äkillisesti. Pidä sen vuoksi kiinni paineilmaletkun irrotettavasta päästä.
- Varmista, että kaikki kierrelliitokset ovat aina kuunnolla kiristettyinä.
- Älä korjaa laitetta itse! Vain alan ammattilaiset saavat tehdä korjaustöitä kompressoreille ja paineilmalaitteille.

4.2 Riittämättömistä henkilösuojaimista aiheutuvat vaarat!

- Käytä kuulonsuojaimia.
- Käytä suojalaseja.
- Käytä hengityssuojainta pölyä tuottavissa töissä tai jos töiden yhteydessä voi muodostua terveydelle haitallisia kaasuja, sumuja tai höyryjä.
- Käytä soveltuvaa työvaatetusta.
- Käytä liukumattomia kenkiä.

4.3 Laitteen vioista aiheutuvat vaarat!

- Hoida sähkölaitetta ja lisätarvikkeita huolellisesti. Noudata huoltomääräyksiä.
- Tarkasta laite mahdollisten vaurioiden varalta ennen jokaista käyttöä: Ennen laitteen käyttämistä täytyy turvalaitteiden, suojalaitteiden tai vähäisesti vaurioituneiden osien moitteeton ja tarkoituksenmukainen toiminta tarkastaa. Vaurioituneen laitteen saa ottaa uudelleen käyttöön vasta sen jälkeen, kun se on korjattu ammattitaitoisesti.
- Tarkasta, toimivatko liikkuvat osat moitteettomasti eivätkä jumiudu. Kaikkien osien täytyy olla oikein asennettuina ja täyttää kaikki vaatimukset, jotta sähkölaitteen moitteeton toiminta voidaan taata.
- Vaurioituneet suojalaitteet tai osat täytyy korjata tai vaihtaa asianmukaisesti valtuutetun ammattikorjaamon toimesta.

4.4 Erityiset turvallisuusohjeet akkukäyttöisille laitteille



Suojaa akut kosteudelta!



Älä altista akkuja tulelle!



- Älä käytä viallisia tai vääntyneitä akkuja!
- Älä avaa akkuja!
- Älä koske akun koskettimiin äläkä oikosulje niitä!



Viallisesta litiumioniakusta voi valua ulos lievästi happopitoista, palavaa nestettä!



Jos akkunestettä valuu ulos ja sitä joutuu iholle, huuhtelee heti runsaalla vedellä. Jos akkunestettä joutuu silmiin, pese puhtaalla vedellä ja hakeudu välittömästi lääkärin hoitoon!

- Poista akku viallisesta koneesta.

Litiumioniakkujen kuljetus:

- Litiumioniakkujen lähettämiseen sovelletaan vaarallisten aineiden kuljetusta koskevaa lainsäädäntöä (UN 3480 ja UN 3481). Ota selvää voimassa olevista määräyksistä, kun lähetät litiumioniakkuja. Kysy tarvittaessa neuvoa kuljetusyritykseltä. Sertifioidun pakkauksen voit hankkia Metabolta.
- Lähetä akku vain, kun kotelo on ehjä, eikä nestettä valu ulos. Irrota akku laitteesta lähetystä varten. Varmista koskettimet oikosululta (esim. eristä teipillä).

4.5 Lisäturvallisuusohjeet

- Irrota virtajohto (21) sähköverkosta ja ota akku (23) pois laitteesta ennen varusteiden vaihtoa, huoltoa tai puhdistusta.
- Huomioi kyseisissä kappaleissa olevat erityiset turvallisuusohjeet.
- Ota huomioon kompressorin käsittelyä koskevat ammattiyhdistysten ohjeet tai tapaturmantorjuntamääräykset.
- Noudata valvottavien laitteistojen käytöstä annettuja laillisia määräyksiä.
- Ota ympäristökäytöt huomioon.
- LED-valo (6): Älä katso LED-sädettä suoraan optisilla instrumenteilla.



HUOMIO Älä tuijota palavaan valoon.

- Älä tee mitään muutoksia laitteeseen.
- Tapaturmavaara. Asenna virtajohto siten, että se ei aiheuta henkilöesteitä.
- Pidä virtajohto loitolla terävistä reunoista, älä taita, päästä solmuun äläkä aseta mitään sen päälle.
- Älä käytä adapteripistokkeita tai jatkojohtoja.
- Virtalähteestä irrottaminen: älä vedä johdosta.
- Ota kiinni pistokkeesta.
- Laitteen pistokkeen on sovittava pistorasiaan. Pistoketta ei saa muuttaa millään tavalla.
- Akuperäisessä kunnossa olevat pistokkeet ja sopivat pistorasiat vähentävät sähköiskun vaaraa.
- Anna laitteen korjaus vain koulutettujen ammattihenkilöiden tehtäväksi, jotka käyttävät korjauksissa alkuperäisiä varaosia. Täten varmistat, että sähkötyökalu säilyy turvallisena.

4.6 Symbolit



Lue käyttöohje.



Käytä kuulonsuojaimia.



Taattu äänen tehotaso.

5. Yleiskatsaus

Katso sivu 2.

- 1 Venttiiliadapteri "Presta"
 - 2 Palloneula (pallojen täyttämiseen ilmallä)
 - 3 Yleiskäyttöinen adapteri
 - 4 Pidike paineilma-adapterin säilytykseen
 - 5 Paineilmaletku ja venttiiliadapteri "Schrader"
 - 6 LED-valo
 - 7 LED-valon virtapainike
 - 8 Kuljetuskahva
 - 9 Virtapainike (laite)
 - 10 Käyttötapä-painike: paineilma tai puhallin
 - 11 Painike halutun ilmanpaineen asettamiseen (käyttötapä "paineilma")
 - 12 Painenäytön yksikön asettaminen (BAR / PSI / kPa) (käyttötavassa "paineilma")
 - 13 Käynnistys-/pysäytyspainike (paineilma tai puhallin)
 - 14 Volyyमितetku
 - 15 Erilaisia adaptereita (volyyमितetkulle)
 - 16 Pidike adapterin säilytykseen
 - 17 Liitäntä ilman poispumppaamista varten volyyमितetkulla (ilmanotto)
 - 18 Liitäntä ilman puhaltamista varten volyyमितetkulla (ilmanpoisto)
 - 19 Kansi (virtajohdon ja lisätarvikkeiden säilytys)
 - 20 Liitin 12 V savukkeensyöttimen virtajohdon liittämiseen
 - 21 12 V savukkeensyöttimen virtajohto
 - 22 Akun lukituksen vapautuspainike
 - 23 Akku *
 - 24 Kapasiteettinäytön painike *
 - 25 Kapasiteetti- ja merkkivalonäyttö *
- * määrätty varusteiden mukaan / ei kuulu toimituksen sisältöön

6. Käyttöönotto

 Tarkasta ennen käyttöönottoa vaurioiden varalta. Älä ota vaurioitunutta laitetta käyttöön.

6.1 Sijoittaminen

- Sijoita vaakasuoralle ja tasaiselle alustalle.
- Käyttöosiin pitää aina olla esteetön pääsy.
- Sijoita kuivaan ja pakkaselta suojattuun paikkaan.

6.2 Virransyöttö akulla

Lataa akku (23) ennen käyttöä.

Lataa akku uudelleen sen tehon laskiessa.

Äkun latausohjeet löydät Metabo-laturin käyttöohjeesta.

Akuissa on kapasiteetti- ja merkkivalonäyttö (25) (varusteiden mukaan):

- Painamalla painiketta (24) LED-valoilla näytetään varustila.

- Jos jokin LED-valo vilkkuu, akku on lähes tyhjä ja se on ladattava uudelleen.

Akun irrottaminen ja kiinnittäminen

Irrottaminen:

Paina akun lukituksen painiketta (22) ja irrota akku.

Kiinnittäminen:

Työnnä akku (23) paikalleen siten, että se lukittuu.

6.3 Virransyöttö 12 V savukkeensyöttimen virtajohdolla

 Älä käytä tätä laitetta 12 V savukkeensyöttimen virralla ajoneuvoa ajettaessa.

 Vertaa ennen käyttöönottoa, että tyyppikilvessä ilmoitettu verkkojännite vastaa ajoneuvon sähköverkon arvoja.

 Tarkasta, että 12 V savukkeensyöttimen virtajohto ei ole puristuksissa tai vaurioitunut.

1. Avaa johdon säilytyslokero (19) ja liitä 12 V savukkeensyöttimen virtajohto (21) liittimeen (20).
2. Kelaa kokonaan auki 12 savukkeensyöttimen virtajohto (21) kokonaan ja liitä sopivaan 12 V savukkeensyöttimen liittimeen ajoneuvossasi.

Ohje: Jotkut savukkeensyöttimien liittimet johtavat virtaa vain, kun ajoneuvon virta tai moottori on kytketty päälle.

7. Käyttö

 Käytä laitetta vain valvotuissa olosuhteissa. Liian suuri paine voi puhkaista pumpattavan esineen ja aiheuttaa tapaturmia ja esinevahinkoja.

7.1 Ilmatäyttö paineilmaletkulla (5)

1. Kelaa paineilmaletku (5) auki.
2. Kierrä paineilmaletku pumpattavan esineen venttiiliin. Tai kierrä yksi adaptereista (1) (3), (2) paineilmaletkuun ja kiinnitä sen jälkeen pumpattavan esineen venttiiliin.

 Tarkasta, että kiinnitetty adapteri on kierretty tiukkaan kiinni, ennen kompressorin käynnistämistä.

3. Liitteen päälle kytkeminen: Paina virtapainiketta (9). Näyttö syytty.

4. Vaihda paineilman ja puhaltimen välillä painamalla käyttötapäpainiketta (10) (P/V):
Paineilman asetus = symboli:



5. Valitse haluamasi paineilmayksikkö (BAR / PSI / kPa) painamalla painiketta (12).

6. Aseta haluamasi paine näytössä painamalla painiketta +/- (11).

 Asetettu paine ei saa olla suurempi kuin pumpattavan esineen sallittu enimmäispaine. Se voi haljeta ja aiheuttaa tapaturmia ja esinevahinkoja.

7. Pumpauksen käynnistys: Paina käynnistys-/pysäytyspainiketta (13). Saavutettu paine näytetään näytössä. Pumpaus pysähtyy automaattisesti, kun asetettu paine on

saavutettu. Painamalla käynnistys-/pysäytyspainiketta (13) voidaan pumppaus keskeyttää milloin tahansa.

8. Laitteen pois päältä kytkeminen: Paina virtapainiketta (9). Näyttö sammuu.
9. Irrota paineletku pumpattavasta esineestä. Kierrä tarvittaessa paineilemaletkun adapteri (5) irti ja sijoita se pidikkeeseen (4). Kierrä paineilemaletku laitteen ympärille ja kiinnitä pitävästi.

7.2 Ilman puhaltaminen / poisiminen volyyimiletulla (14)

1. Irrota volyyimiletku (14) laitteesta ja ...
- a liitä **ilman puhaltamista varten** ilmanpoistoon (18) (pikalukko: oikaisu, liitäntä ja kierto myötäpäivään) tai...
- b liitä **poisimistä varten** ilmanottoon (17) (pikalukko: oikaisu, liitäntä ja kierto myötäpäivään)
3. Kierrä tarvittaessa volyyimiletkuun (14) kiinnitetty adapteri (15) irti ja kierrä tilalle **sopiva** adapteri (15) pidikkeestä (16).
4. Kiinnitä volyyimiletku (14) adapterilla puhallettavaan esineeseen.
5. Laitteen päälle kytkeminen: paina virtapainiketta (9). Näyttö syttyy.
6. Vaihda paineilman ja puhaltimen välillä painamalla käyttötapainiketta (10) (P/V): Paineilman asetus = symboli:



 Älä puhalla täytettävään esineeseen liian voimakkaasti ilmaa. Se voi hajjeta ja aiheuttaa tapaturmia ja esinevahinkoja.

7. Puhalluksen käynnistys: Paina käynnistys-/pysäytyspainiketta (13). Painamalla käynnistys-/pysäytyspainiketta (13) voidaan puhallus keskeyttää milloin tahansa.
8. Irrota volyyimiletku puhallettavasta esineestä ja sulje sen venttiili.
9. Laitteen pois päältä kytkeminen: Paina virtapainiketta (9). Näyttö sammuu.
10. Irrota volyyimiletku ilmanotosta tai ilmanpoistosta (pikalukko: kierrä myötäpäivään ja vedä irti). Työnnä sen jälkeen **laitteen alapuolelta** liittimeen, kierrä laitteen ympärille ja kiinnitä pitävästi.

7.3 Kuljetus

Kierrä letkut laitteen ympärille ja kiinnitä pitävästi. Sijoita virtajohto (21) säilytyslokeroon ja sulje kans (19).

Kanna laite kuljetuskahvasta (8). Älä vedä laitetta letkuista tai virtajohdosta.

8. Huolto, hoito ja säilytys

 Ennen kaikkia laitteelle tehtäviä töitä: kytke laite pois päältä. Irrota virtajohto (21) sähköverkosta ja poista akku (23) laitteesta.

Tässä kappaleessa kuvattuja huolto- ja korjaustöitä laajempia töitä saavat suorittaa vain alan ammattilaiset.

8.1 Tärkeitä tietoja

Huollot ja tarkastukset tulee suunnitella ja suorittaa laillisia määräyksiä noudattaen laitteen asennuksen ja käyttötavan mukaisesti.

Tarkastusviranomaiset voivat vaatia vastaavien asiakirjojen esittämistä.

8.2 Säännöllinen huolto Ennen töiden aloittamista

Tarkasta paineilemaletkut vaurioiden varalta ja vaihda ne tarvittaessa uusiin.

Tarkasta kierrelitosten kunnollinen kiinnitys, tarvittaessa kiristä.

Tarkasta virtajohto (21) vaurioiden varalta, vaihda tarvittaessa alkuperäiseen varaosaan.

8.3 Laitteen säilytys

Kytke laite pois päältä. Irrota virtajohto (21) sähköverkosta ja poista akku (23) laitteesta.

Säilytä laite siten, että asiattomat eivät pääse käynnistämään sitä.

 Älä säilytä laitetta suojaamattomana ulkona tai kosteissa tiloissa.

Huomioi sallitut lämpötila-alueet (katso tekniset tiedot).

9. Ongelmat ja häiriöt

Kompressori ei toimi:

- Akku tyhjä? Lataa akku ennen käyttöä.
- Tarkasta, onko akku työnnetty paikalleen siten, että se on lukittunut.
- Kytke virta päälle tai käynnistä ajoneuvon moottori.

Laite ylikuumentunut, esim. riittämättömän ilmanvaihdon vuoksi (tuuletusraot peitossa).

- Kytke laite pois päältä.
- Poista ylikuumentamisen aiheuttaja. Anna jäähtyä noin kymmenen minuutin ajan.
- Kytke laite uudelleen päälle.

Täytettävä esine ei saa riittävästi painetta.

- Tarkasta asetettu paine näytössä painamalla painiketta +/- (11).
- Tarkasta letkuliitäntä. Onko valittu sopiva adapteri?

10. Lisätarvikkeet

Käytä vain alkuperäisiä Metabo-akkuja tai CAS-akkuja (Cordless Alliance System) ja lisävarusteita.

Käytä vain sellaisia lisätarvikkeita, jotka täyttävät tässä käyttöoppaassa ilmoitetut vaatimukset ja ominaistiedot.

Katso sivu 4.

A Laturi: SC 30 ym.

Kapasiteetiltaan erilaiset akut

Käytä vain sellaisia akkuja, joiden jännite on sähkötyökaluusi sopiva.

2,0 Ah LiPower tilausnro: 625026000

4,0 Ah LiPower tilausnro: 625027000

5,2 Ah LiPower tilausno: 625028000
 4,0 Ah LiHD tilausno: 625367000
 5,5 Ah LiHD tilausno: 625368000
 8,0 Ah LiHD tilausno: 625369000
 10,0 Ah LiHD tilausno: 625549000
 ym.

Lisätarvikkeiden täydellisen valikoiman löydät osoitteesta www.metabo.com tai luettelosta.

11. Korjaus

 Sähkötyökalujen korjaustöitä saavat suorittaa ainoastaan sähköalan ammattilaiset!

Hyväksytyt ovat ainoastaan Metabon alkuperäiset varaosat.

Viallisen 12 V savukkeensytyttimen virtajohdon saa vaihtaa ainoastaan erityiseen, alkuperäiseen Metabon virtajohdon, joka on saatavilla Metabon huollon kautta.

Jos Metabo-sähkötyökalusi tarvitsevat korjausta, ota yhteyttä Metabo-edustajaan. Katso osoitteet osoitteesta www.metabo.com.

Varaosaluettelot voit ladata osoitteesta www.metabo.com.

12. Ympäristönsuojelu

Noudata käytöstä poistettujen koneiden, pakkausten ja lisätarvikkeiden ympäristöystävällistä hävittämistä ja kierrätystä koskevia kansallisia määräyksiä.

Pakkausmateriaalit on hävitettävä paikallisia määräyksiä noudattaen niiden tunnisteiden mukaisesti. Lisätietoa löytyy osoitteesta www.metabo.com kohdassa Asiakaspalvelu.

Akkuja ei saa hävittää sekajätteen mukana! Palauta vialliset tai käytöstä poistetut akut Metabo-myyjälle!

Älä heitä akkuja veteen.

 Vain EU-maita koskien: Älä hävitä sähkötyökaluja sekajätteen mukana! Sähkö- ja elektroniikkalaiteromua koskevan EU-direktiivin 2012/19/EU ja sen kansallisen täytäntöönpanon mukaan käytetyt sähkötyökalut on kerättävä erikseen ja toimitettava ympäristöä säästävään kierrätykseen.

Ennen kuin viet akun kierrätyspisteeseen, tyhjennä akun varaus sähkötyökalussa. Varmista koskettimet oikosululta (esim. eristä teipillä).

13. Tekniset tiedot

Selitykset sivulla 3 annetuille tiedoille.

Pidätämme oikeuden teknisen kehityksen vaatimien muutoksien tekemiseen.

U_A = akun jännite
 U_N = käyttöjännite (12 V savukkeen sytyttimen virtajohdon kautta (21))
 F = täyttöteho (0–6 bar)
 p_{max} = maks. paine
 IP = suojausluokka
 T_{max} = **kompressori**: suurin sallittu varastointi-/käyttölämpötila *

T_{min} = **kompressori**: alhaisin sallittu varastointi-/käyttölämpötila **

$T_{B,Akku}$ = **akku**: sallittu ympäristön lämpötila käytössä

$T_{L,Akku}$ = **akku**: sallittu ympäristön lämpötila varastoitaessa

m = paino (ilman akkua)

F_{12V} = sulake (12 V)

Mittausarvot ilmoitettu EN 62841 mukaan.

Suosittelut ympäristön lämpötila ladattaessa: 0 °C ... 40 °C.

== Tasavirta

Annetut tekniset tiedot ovat toleranssien mukaisia (vastaavat kyseisiä voimassa olevia standardeja).

Päästöarvot

Nämä arvot mahdollistavat laitteen päästöjen arvioimisen ja erilaisten laitteiden keskinäisen vertailun. Kulloistenkin käyttöolosuhteiden ja laitteen tai käyttötarvikkeiden kunnon mukaisesti todellinen kuormitus voi olla kyseisiä arvoja suurempi tai pienempi. Ota arvioinnissa huomioon työtauat ja vähäisemmän kuormituksen jaksot. Määritä nämä tekijät huomioiden arvioitujen arvojen perusteella käyttäjän suojaamiseen vaadittavat toimenpiteet esim. työnjärjestelyyn liittyvät toimenpiteet.

Tyypillinen A-painotettu äänitaso:

L_{pA} = äänen painetaso

L_{WA} = äänen tehotaso

$L_{WA(G)}$ = taattu äänen tehotaso 2000/14/EY mukaan



K_{pA} , K_{WA} = epävarmuus

 **Käytä kuulonsuojaimia!**

Original bruksanvisning

Innholdsfortegnelse

1. Samsvarserklæring
2. Forskriftsmessig bruk
3. Generelle sikkerhetsanvisninger
4. Spesiell sikkerhetsinformasjon
5. Oversikt
6. Ta i bruk
7. Bruk
8. Vedlikehold og pleie
9. Problemer og feil
10. Tilbehør
11. Reparasjon
10. Miljøvern
13. Tekniske data

1. Samsvarserklæring

Vi erklærer på eget ansvar at disse batteridrevne kompressorene, identifisert med type- og serienummer *1), overholder alle relevante bestemmelser i direktivene *2) og standardene *3). Kontrollorgan *4), målt LWA(M) / garantert LWA(G) lydeffektsnivå *5), tekniske dokumenter hos *6) - se side 4.

2. Forskriftsmessig bruk

Utstyret skal brukes til å pumpe opp sykkel- og bildekk og for leke- og sportsartikler med bruk av adapterne som følger med. Videre kan utstyret brukes til å blåse opp og suge ut luft fra fritidsartikler som luftmadrasser og -senger.

Utstyret er ikke egnet til å pumpe opp transporterdekk med store dimensjoner.

Utstyret er ikke egnet for drift av trykkluftdrevet verktøy.

Trykkvisningen er ikke offentlig godkjent. Det må brukes en godkjent trykkviser hvis det f.eks. skal kontrolleres bildekk.

Det er ikke tillatt å bruke i medisinsk område, i næringsmiddelområdet eller for påfylling av flasker med pusteluft.

Eksplorative, brennbare eller farlige gasser får ikke suges opp. Det er ikke tillatt å bruke i eksplosjonsutsatte rom.

All annen bruk er ikke tiltenkt bruk. Ved endringer av apparatet i strid med tiltenkt bruk, eller ved bruk av deler som ikke er kontrollert og godkjent av produsenten, kan det oppstå uforutsigelige skader!

Barn, unge og personer som ikke har blitt instruert, skal ikke bruke apparatet.

Dette apparatet må kun brukes under oppsyn.

3. Generelle sikkerhetsanvisninger



ADVARSEL – Les bruksanvisningen for å minimere skaderisikoen.

Generelle sikkerhetsanvisninger



ADVARSEL– Les gjennom all sikkerhetsinformasjon og alle anvisninger. Dersom sikkerhetsinformasjonen og anvisningene ikke overholdes, kan det medføre elektrisk støt, brann og/eller alvorlige skader.

Oppbevar all sikkerhetsinformasjon og alle anvisninger for fremtidig bruk! Lån bare ut apparatet ditt sammen med disse dokumentene. Du og alle andre brukere må kunne informere dere til en hver tid.

3.1 Sikkerhet på arbeidsplassen

a) **Hold arbeidsplassen ren og ha tilstrekkelig belysning.** Rotete arbeidsområder eller arbeidsområder uten lys kan føre til ulykker.

b) **Ikke arbeid med apparatet i eksplosjonsutsatte omgivelser - der det befinner seg brennbare væsker, gass eller støv.** Apparater lager gnister som kan antenne støv eller damper.

c) **Hold barn og andre personer borte fra apparatet mens det er i bruk.**

3.2 Elektrisk sikkerhet

a) **Støpselet til utstyret må passe inn i stikkkontakten. Støpselet må ikke forandres på noen som helst måte. Bruk ikke adaptestøpsler.** Bruk av støpsler som ikke er forandret og passende stikkontakter, reduserer risikoen for elektrisk støt.

b) **Hold apparater borte fra regn og fuktighet.** Dersom det kommer vann i et apparat, øker risikoen for elektrisk støt.

c) **Ikke bruk ledningen til andre formål, f.eks. til å bære apparatet, henge det opp eller til å trekke støpselet ut av stikkkontakten. Hold ledningen unna varme, olje, skarpe kanter og maskindeler som beveger seg.** Med skadede eller sammenflettede ledninger øker risikoen for elektriske støt.

3.3 Personssikkerhet

a) **Vær oppmerksom, pass på hva du gjør, gå fornuftig frem når du arbeider med et apparat. Ikke bruk apparatet når du er trett eller er påvirket av narkotika, alkohol eller medikamenter.** Et øyeblikks uoppmerksomhet ved bruk av maskinen kan føre til alvorlige skader.

b) **Bruk personlig verneutstyr og husk alltid å bruke vernebriller.** Bruk av personlig verneutstyr som støvmaske, sklisikre vernesko, hjelm og hørselsvern - avhengig av type og bruk av apparatet - reduserer risikoen for skader.

c) **Unngå å starte verktøyet ved en feiltagelse. Forsikre deg om at apparatet er slått av før du kobler det til strømforsyningen og/eller batteriet og før du løfter det opp eller bærer det.** Hvis du holder fingeren på bryteren når du bærer apparatet eller kobler apparatet til strømmen i innkoblet tilstand, kan dette føre til uhell.

d) **Unngå unormal kroppsholdning. Sørg for å stå stødig og i balanse.** *Dermed kan du kontrollere maskinen bedre i uventede situasjoner.*

e) **Ta aldri lett på sikkerheten og sett deg ikke ut over de reglene som gjelder for bruk av elektrisk verktøy. Det gjelder selv om du er erfaren i omgang med apparatet.** *Uforsiktig bruk kan gi ubotelige skader på et sekund.*

3.4 Bruk og behandling av apparatet

a) **Ikke overbelast maskinen. Bruk et apparat som er beregnet til den type arbeid du vil utføre.** *Med et passende apparat arbeider du bedre og sikrere i det angitte effektområdet.*

b) **Ikke bruk apparat med defekt av-/på-bryter.** *Et apparat som ikke lenger kan slås av og på, er farlig og må repareres.*

c) **Trekk støpselet ut av stikkontakten og eller ta ut batteriet for du gjør innstillinger på apparatet, skifter tilbehørsdeler eller setter det bort.** *Disse tiltakene forhindrer utilsiktet start av apparatet.*

d) **Apparat som ikke er i bruk må oppbevares utilgjengelig for barn. Ikke la maskinen brukes av personer som ikke er fortrolige med den eller ikke har lest disse anvisningene.** *Apparater er farlige hvis de brukes av personer uten erfaring.*

e) **Vær nøye med vedlikehold av apparat og tilbehør. Kontroller at bevegelige maskindeler fungerer feilfritt og ikke hindres, og om det er deler som er brukket eller skadet og har negativ innvirkning på apparatets funksjon. Se til at defekte deler blir reparert før maskinen tas i bruk.** *Dårlig vedlikeholdte apparater er årsaken til mange uhell.*

f) **Bruk apparat, tilbehør, verktøy osv. i overensstemmelse med disse anvisningene. Ta hensyn til arbeidsforholdene og arbeidet som skal utføres.** *Bruk av slike apparater til andre formål enn det som er angitt kan føre til farlige situasjoner.*

g) **Hold håndtak og gripeflater tørre, rene og uten olje eller fett.** *Glatte håndtak og gripeflater gjør håndteringen av apparatet usikker i uforutsette situasjoner.*

3.5 Bruk og håndtering av laderen

a) **Lad batteriet kun opp i ladere som er anbefalt av produsenten.** *Det oppstår brannfare hvis en lader som er egnet til en bestemt type batterier, brukes med andre batterier.*

b) **Bruk derfor kun riktig type batterier for elektroverktøyene.** *Bruk av andre batterier kan medføre personskader og brannfare.*

c) **Hold batteriet som ikke er i bruk, unna binders, mynter, nøkler, spikre, skruer eller andre mindre metallgjenstander som kan lage en forbindelse mellom kontaktene.** *En kortslutning mellom batterikontaktene kan føre til forbrenninger eller brann.*

d) **Ved tilfeldig kontakt må det skylles med vann. Ved tilfeldig kontakt må det skylles med vann. Ved tilfeldig kontakt må det skylles med**

vann. Hvis det kommer væske i øynene, må du i tillegg oppsøke en lege. *Batterivæske som renner ut, kan føre til irritasjoner på huden eller forbrenninger.*

e) **Ikke bruk batteriet eller verktøyet hvis det er skadet eller modifisert.** *Ødelagte eller modifiserte batterier kan oppføre seg uforutsigbart, noe som kan føre til brann, eksplosjon eller fare for personskade.*

f) **Ikke utsett batteriet eller verktøyet for åpen ild eller for høye temperaturer.** *Eksponering for ild eller temperaturer over 130 °C kan forårsake eksplosjon.*

g) **Følg alle ladeinstruksjoner, og ikke lad batteriet eller verktøyet utenfor temperaturområdet som er spesifisert i bruksanvisningen.** *Feil lading eller lading utenfor tillatt temperaturområde kan ødelegge batteriet og øke brannfaren.*

3.6 Service

a) **Apparatet ditt skal alltid kun repareres av kvalifisert fagpersonale og kun med originale reservedeler.** *Da kan du være sikker på at maskinen fortsatt er sikker å bruke.*

b) **Gjør aldri vedlikehold på skadede batterier.** *Alt vedlikehold av batterier må kun utføres av produsenten eller fullmektig kundeservice.*

3.7 Andre sikkerhetsanvisninger

- Denne bruksanvisningen henvender seg til personer med tekniske grunnkjennskaper om omgang med utstyr som det som er beskrevet her. Hvis du ikke har noen erfaring med slikt utstyr, bør du først søke hjelp hos folk som har slik erfaring.
- Produsenten overtar intet ansvar for skader som oppstår fordi denne bruksanvisningen ikke ble fulgt.

Informasjonen i denne bruksanvisningen er merket som følger:



Fare!

Advarsel mot personskader, miljøskader og skade på eiendom.

4. Spesiell sikkerhetsinformasjon

Disse restfarene finnes generelt for trykkluftutstyr og kan heller ikke med sikkerhetsinnretninger unngås helt.

4.1 Fare for skade på grunn av trykkluft som kommer ut og deler som følger med trykkluften!

- Trykkluften må aldri rettes mot mennesker og dyr.
- Forviss deg om at alle tilbehørsdeler er dimensjonert for arbeidstrykket.
- Husk at trykkluften i slangen slipper ut når du løsner på koblingen. Derfor må du holde den enden til trykkluftslangen som skal løsnest fast.
- Se til at alle skruforbindelser alltid er trukket fast til.
- Reparer ikke maskinen på egenhånd. Reparasjoner av kompressorer og trykkluftutstyr skal alltid bare utføres av fagfolk.

4.2 Fare ved utilstrekkelig personlig verneutstyr!

- Bruk hørselsvern.
- Bruk vernebrille.
- Ved arbeid som danner støv, eller dersom helsefarlig gass, tåke eller damp oppstår, må du bruke åndedrettsmaske.
- Bruk egnet arbeidstøy.
- Bruk skilfaste sko.

4.3 Fare ved feil på maskinen!

- Still elektroapparatet og tilbehøret omhyggelig. Følg vedlikeholdsforskriftene.
- Kontroller apparatet før hver bruk om det er skadet: Før videre bruk av apparatet må det undersøkes omhyggelig om sikkerhetsinnretninger, verneinnretninger eller lett skadede deler funksjoner feilfritt og formålmessig. En skadet maskin skal ikke tas i bruk igjen før den har blitt reparert av en fagperson.
- Kontroller om de bevegelige delene fungerer feilfritt og ikke klemmer. Samtlige deler må være riktig montert og oppfylle alle driftsvilkår for å sikre feilfri drift av elektroapparatet.
- Skadede verneinnretninger eller deler må repareres riktig eller skiftes ut av et anerkjent verksted.

4.4 Spesiell sikkerhetsinformasjon for batterimaskiner



Batteriene må beskyttes mot fuktighet!



Ikke utsett batteriene for åpen ild!



- Ikke bruk defekte eller deformerte batterier!
- Ikke åpne batteriene!
- Kontaktene i batteriene må ikke berøres eller kortsluttes!



Det kan lekke en lett sur, brennbar væske fra ødelagte Li-ion batterier!



Hvis batterivæske kommer i kontakt med huden, må du straks skylle med rikelig med vann. Hvis du får batterivæske i øynene, må du vaske med rent vann og straks oppsøke lege!

- Ta batteriet ut av maskinen hvis maskinen er defekt.

Transport av Li-ion-batterier:

- Frakt av Li-ion-batterier er underlagt bestemmelser for frakt av farlig gods (UN 3480 og UN 3481). Gjør deg kjent med gjeldende forskrifter for frakt av Li-Ion-batterier. Ta eventuelt kontakt med transportforetaket du bruker. Metabo kan levere sertifisert emballasje.
- Send bare med batteriet hvis maskinhuset er uskadet og det ikke lekker væske. Ta batteriet ut av maskinen når den sendes. Sikre kontaktene mot kortslutning (f.eks. med tape).

4.5 Andre sikkerhetsanvisninger

- Skill ledningen (21) fra strømmettet og ta batteriet (23) ut av apparatet før alle former for innstilling, vedlikehold eller rengjøring.
- Følg de spesielle sikkerhetshenvisningene i hvert kapittel.
- Følg eventuelle relevante lover og ulykkesforebyggende forskrifter for bruk av kompressorer.
- Vær oppmerksom på de lovmessige forskriftene for drift av anlegg som må overvåkes.
- Ta hensyn til påvirkninger fra miljøet.
- LED-lampe (6): Se ikke inn i strålen med optiske instrumenter.



ADVAREL Se ikke inn i lyset når det er tent.

- Foretå ingen endringer på apparatet.
- Fare for ulykke. Plasser ledningen så den ikke er til hinder for noen.
- Hold ledningen borte fra skarpe kanter, ikke knekk eller slå knute på den; ikke plasser noe oppå den.
- Bruk ikke adaptere eller skjøteledninger.
- Ikke hold i ledningen når du trekker ut støpselet. Ta tak i støpselet.
- Støpselet på apparatet må passe i stikkkontakten. Støpselet må ikke forandres på noen som helst måte. Bruk av støpsler som ikke er forandret og passende stikkontakter, reduserer risikoen for elektrisk støt.
- Apparatet ditt skal alltid kun repareres av kvalifisert fagpersonale og kun med originale reservedeler. Slik opprettholdes maskinens sikkerhet.

4.6 Symboler



Les bruksanvisningen.



Bruk hørselsvern.



Garantert lydeffektnivå.

5. Oversikt

Se side 2.

- 1 Ventiladapter „Presta“
- 2 Ballnippel (pumpe opp baller)
- 3 Universaladapter
- 4 Depot for oppbevaring av trykkluftadapter
- 5 Trykkluftslange med ventiladapter „Schrader“
- 6 LED-lampe
- 7 Av/på-tast på LED-lampe
- 8 Transporthåndtak
- 9 Av/på-tast (apparat)
- 10 Driftstype-tast: Trykkluft eller ventilator
- 11 Tast for innstilling av ønsket lufttrykk (driftstype „trykkluft“)

- 12 Enhet for innstilling av trykkangivelse (BAR / PSI / kPa) (driftstype „trykkluft“)
 - 13 Av/på-tast (trykkluft eller ventilator)
 - 14 Volumslange
 - 15 Diverse adaptere (for volumslange)
 - 16 Depot for oppbevaring av adaptere
 - 17 Kobling for pumping med volumslange (luftinntak)
 - 18 Kobling for pumping med volumslange (luftutslipp)
 - 19 Luke (depot for ledning og tilbehør)
 - 20 Bøssing for å sette inn 12 V -sigarettener-ledningen
 - 21 12 V-sigarettener-ledning
 - 22 Knapp for å løsne batteriet
 - 23 Batteri *
 - 24 Knapp for kapasitetsindikator *
 - 25 Kapasitets- og signalindikasjon *
- * utstyrsavhengig / ikke inkludert

6. Ta i bruk

 Kontroller apparatet for skade før det tas i bruk. Ikke bruk et apparat som er skadet.

6.1 Plassering

- Plasseres på fast, vannrett og jevnt underlag.
- Betjeningselementene må alltid være lett tilgjengelige.
- Plasseres tørt og frostsikkert.

6.2 Strømtilførsel med batteri

Før bruk må batteriet (23) lades opp.

Lad opp batteriet på nytt hvis effekten avtar.

Anvisninger om lading av batterier finner du i bruksanvisningen til Metabo-laderen.

Batteriene har kapasitets- og signalindikator (25) (utstyrsavhengig):

- Trykk på tasten (24) for å lese av ladenivået ved hjelp av LED-lampene.
- Hvis en LED-lampe lyser, er batteriet nesten tomt og må lades opp igjen.

Ta ut og sette inn batteripakkene

Ta ut:

Trykk på knappen (22) som løser ut batteriet og trekk det ut.

Sette inn:

Skyv inn batteriet (23) til den smekker på plass.

6.3 Strømtilførsel med 12 V sigarettener-ledning

 Bruk ikke dette utstyret med strøm fra en 12 V-sigarettener mens kjøretøyet er i gang.

 Før du tar apparatet i bruk må du kontrollere at opplysningene på typeskiltet stemmer overens med forholdene på stedet.

 Påse at 12 V sigarettener-ledningen ikke kommer i klem eller skades.

1. Åpne kabeldepotet (19) og sett 12 V

sigarettener-ledningen (21) inn i bøssingen (20).

2. Ta 12 V sigarettener-ledningen ut av depotet (21), rull den helt ut og sett den inn i en 12 Volt sigarettener i bilen.

Merk: Enkelte sigarettennere gir bare strøm når bilmotoren går.

7. Bruk

 Dette apparatet må kun brukes under oppsyn. For høyt trykk kan gjøre at gjenstanden som skal pumpes opp eksploderer og forårsaker skade på personer eller eiendom.

7.1 Pumpe opp med trykkluftslangen (5)

1. Løsne trykkluftslangen (5).
2. Skru trykkluftslangen på ventilen på gjenstanden som skal pumpes opp. Eventuelt skrur en av adapterne (1), (3), (2) på trykkluftslangen for så å settes på ventilen på gjenstanden som skal pumpes opp.

 Forviss deg om at adapteren er skrudd godt på før du starter kompressoren.

3. Koble inn apparatet: Trykk på av/på-knappen (9). Displayet lyser.
4. Trykk på driftstype-tasten (10) (P/V) for å veksle mellom trykkluft og ventilator: Innstilling trykkluft = Symbol:



5. Trykk på tasten (12) for å velge enhet for trykket (BAR / PSI / kPa).
6. Trykk på tasten +/- (11) for å stille ønsket trykk i displayet.

 Trykket som stilles inn må ikke være høyere enn maksimalt tillatt trykk for gjenstanden som skal pumpes opp. Den vil kunne eksplodere og forårsake skader på personer og eiendom.

7. Starte pumpingen: Trykk start/stopp-tasten (13). Trykket som er nådd vises i displayet. Pumpingen stanser automatisk når det innstilte trykket er nådd. Pumpingen kan når som helst avbrytes med start/stopp-tasten (13).
8. Koble ut apparatet: Trykk på av/på-tasten (9). Displayet slukker.
9. Ta trykkslangen av gjenstandens som skal pumpes opp. Eventuelt skrur adapteren (5) av trykkluftslangen og legges i depotet (4). Surr trykkluftslangen opp på apparatet og fest med klipsen.

7.2 Blåse opp /suge ut med volumslangen (14)

1. Ta volumslangen (14) av apparatet og ...
- a **for å blåse opp** plasseres den i luftutslippet (18) (bajonettlås: rett inn, sett inn og drei moturs) eller...
- b **for å suge ut** plasseres den i luftinntaket (17) (bajonettlås: rett inn, sett inn og drei moturs)
3. Eventuelt skrur adapteren (14) på volumslangen (15) av og det settes på en egnet adapter (15) fra depotet (16).

no NORSK

4. Sett volumslangen (14) med adapteren på gjenstanden som skal blåses opp.
5. Koble inn apparatet: Trykk Av/på-tasten (9). Displayet lyser.
6. Trykk på driftstype-tasten (10) (P/V) for å veksle mellom trykkluft og ventilator:
Stille inn ventilatoren = Symbol:



 Gjenstanden som skal blåses opp må ikke blåses for hardt. Den vil kunne eksplodere og forårsake skader på personer og eiendom.

7. Starte oppblåsingen: Trykk start/stopp-tasten (13). Oppblåsingen kan stanses når som helst med start/stopp-tasten (13).
8. Ta volumslangen av fra gjenstanden som skal blåses opp og steng låsingen på den.
9. Koble ut apparatet: Trykk på av/på-tasten (9). Displayet slukker.
10. Ta volumslangen av fra luftinntaket / luftutslippet (bajonettlås: drei medurs og trekk av). Sett den så inn i bøsningen på undersiden av apparatet og fest med klipsen.

7.3 Transport

Vikle slangene rundt apparatet og fest med klipsene. Legg ledningen (21) inn i ledningsdepotet og steng luken (19)

Bær apparatet i håndtaket (8). Ikke trekk apparatet i slangene eller ledningen

8. Vedlikehold, pleie og oppbevaring

 Skru av apparatet før alle typer håndtering. Skill ledningen (21) fra strømmettet og ta batteriet (23) ut av apparatet.

Vedlikeholds- eller reparasjonsarbeider utover det som er beskrevet i dette kapittelet må kun utføres av fagfolk.

8.1 Viktige informasjon

Vedlikehold og kontroller må planlegges og utføres tilsvarende de lovmessige standarder tilsvarende oppstilling og driftsmåten til apparatet.

Ansvarshavende for oppsyn kan kreve at det vises tilsvarende dokumentasjon.

8.2 Jevnlig vedlikehold

Før hver arbeidsstart

Kontroller slangene for skader, reparer ved behov.

Kontroller at skruefester sitter fast, trekk til ved behov.

Kontroller ladningen (21) for skader; bytt evt. ut med en original reservedel.

8.3 Oppbevare apparat

Slå av apparatet. Skill ledningen (21) fra strømmettet og ta batteriet (23) ut av apparatet.

Apparatet skal oppbevares slik at uvedkommende ikke kan starte det.

 Ikke oppbevar maskinen ubeskyttet utendørs eller i fuktige omgivelser.

Ta hensyn til de tillatte temperaturrensene (se tekniske data).

9. Problemer og feil

Kompressor starter ikke:

- Er batteriet tomt? Før bruk må batteriet lades opp.
- Kontroller om batteriet er skjovet helt på plass.
- Koble inn tenningen og motoren på kjøretøyet.

Apparat overopphetet, f.eks. på grunn av manglende kjøling (lufteåpningene tildekket).

- Slå av apparatet.
- Årsaken for overopphetingen elimineres. La det kjøles ned i omtrent ti minutter.
- Slå på apparatet på nytt.

Gjenstanden som skal pumpes opp får ikke nok trykk.

- Trykk på +/- tasten (11) for å kontrollere hvilket trykk som er stilt inni displayet.
- Kontroller slangekoblingen. Er det satt inn riktig adapter?

10. Tilbehør

Bruk kun originale Metabo- eller CAS- (Cordless Alliance System) batterier og tilbehør.

Bruk kun tilbehør som oppfyller kravene og spesifikasjonene som angis i denne bruksanvisningen.

Se side 4.

A Lader: SC 30, osv.

Batterier med ulik kapasitet

Bruk bare batterier i den spenningsklassen som passer til ditt elektroverktøy.

2,0 Ah LiPower best.nr.: 625026000

4,0 Ah LiPower best.nr.: 625027000

5,2 Ah LiPower best.nr.: 625028000

4,0 Ah LiHD best.nr.: 625367000

5,5 Ah LiHD best.nr.: 625368000

8,0 Ah LiHD best.nr.: 625369000

10,0 Ah LiHD best.nr.: 625549000

Det komplette tilbehørsprogrammet finner du på www.metabo.com eller i katalogen.

11. Reparasjon

 Elektriske verktøy skal alltid repareres av elektrifagfolk!

Det skal kun brukes originale reservedeler fra Metabo.

En defekt 12 V sigarettenner-ledning skal bare byttes med en original Metabo ledning som fås fra Metabo service.

Hvis du har en Metabo-maskin som trenger reparasjon, kan du ta kontakt med en representant for Metabo. Adresser finner du på www.metabo.com.

Du kan laste ned reservedelslister fra www.metabo.com.

12. Miljøvern

Følg nasjonale forskrifter for miljøvennlig deponering og resirkulering av gamle maskiner, emballasje og tilbehør.

Emballasjematerialene må kasseres i henhold til merkingen og kommunale retningslinjer. Du finner mer informasjon på www.metabo.com i området Service.

Batterier må ikke kastes i husholdningsavfallet! Gi defekte eller brukte batterier tilbake til Metabo-forhandleren!

Ikke kast batterier i vann.



Gjelder kun land i EU: Elektroverktøy skal ikke kastes i husholdningsavfallet! Iht. EU-direktiv 2012/19/EU om kasserte elektriske og elektroniske produkter og omsetting av direktivet til nasjonal rett, må kassert elektroverktøy samles spesielt og bringes til miljøvennlig gjenvinning. Før du kasserer batterier, må de lades ut i det elektriske verktøyet. Sikre kontaktene mot kortslutning (f.eks. med tape).

Typiske A-veide lydnivåer:

L_{PA} = Lydtrykknivå

L_{WA} = Lydeffektnivå

$L_{WA(G)}$ = garantert lydeffektnivå i henhold til 2000/14/EF



K_{PA} , K_{WA} = Usikkerhet



Bruk hørselsvern!

13. Tekniske data

Forklaringer til opplysningene på side 3.

Med forbehold om endringer grunnet tekniske forbedringer.

U_A = Spenningen i batteriet
 U_N = driftsspenning (via 12 V sigaretttennerledning (21))
 F = Fyllekapasitet (ved 0 - 6 bar)
 P_{max} = Maks. nominelt energiforbruk
 IP_{max} = Beskyttelsesgrad
 T_{max} = **Kompressor**: maks. lager- / driftstemperatur *
 T_{min} = **Kompressor**: min. lager- / driftstemperatur **
 $T_{B, Akku}$ = **Batteri**: Tillatt omgivelsestemperatur under drift
 $T_{L, Akku}$ = **Batteri**: Tillatt omgivelsestemperatur under lagring
 m = vekt (uten batteri)
 F_{12V} = Sikring (12 V)
 Måleverdier iht. EN 62841.

Anbefalt omgivelsestemperatur ved lading: 0 °C til 40 °C.

==Likestrøm

Angitte tekniske data kan variere (i henhold til gjeldende standarder).



Utslippsverdier

Disse verdiene gjør det mulig å anslå emisjonen fra apparatet og å sammenlikne ulike apparater. Avhengig av bruksbetingelsene, tilstanden til apparatet og verktøyet, kan den faktiske belastningen være høyere eller lavere. Ta også hensyn til arbeidspauser og perioder med mindre belastning når du vurderer. Fastsett sikkerhetstiltak for brukeren på grunn av tilpassede vurderingsverdier, f.eks. organisatoriske tiltak.

Original brugsanvisning

Indholdsfortegnelse

1. Overensstemmelseserklæring
2. Apparats formål
3. Generelle sikkerhedsanvisninger
4. Særlige sikkerhedsanvisninger
5. Oversigt
6. Idriftsættelse
7. Anvendelse
8. Vedligeholdelse og pleje
9. Problemer og forstyrrelser
10. Tilbehør
11. Reparation
12. Miljøbeskyttelse
13. Tekniske Data

1. Overensstemmelseserklæring

Vi erklærer under eneansvar: Disse batteridrevne kompressorer, identificeret ved angivelse af type og serienummer *1), opfylder alle relevante bestemmelser i direktiverne *2) og standarderne *3). Udstedende prøvelaboratorium *4), målt LWA(M)/garanteret LWA(G) lydeffektniveau *5), tekniske bilag ved *6) - se side 4.

2. Apparats formål

Apparatet er konstrueret til at pumpe luft ind i cykel- og bildæk samt lege- og idrætsredskaber ved hjælp af den medfølgende adapter. Desuden er apparatet beregnet til at pumpe luft ind i og ud af fritidsprodukter som luftmadrasser og senge.

Apparatet er kun i begrænset omfang egnet til at pumpe luft ind i bildæk med stor volumen.

Apparatet er ikke egnet til drift af trykluftdrevne køretøjer.

Trykindikatoren er ikke kalibreret. Brug en kalibreret trykindikator f.eks. for at kontrollere dæktrykket.

Anvendelse inden for det medicinske område, inden for næringsmidler eller ved påfyldning af ilflasker er ikke tilladt.

Eksplorative, brændbare eller sundhedsfarlige gasser må ikke indtages. Driften er ikke tilladt i lokaler med eksplosionsfare.

Enhver anden anvendelse er ikke-formålsbestemt. Ved anvendelse i modstrid med anvendelsesformålet, ved ændringer på apparatet eller ved brug af dele, som ikke er testet eller godkendt af producenten, kan der opstå alvorlige skader!

Børn, unge og ikke instruerede personer må ikke benytte maskinen og de tilsluttede trykluftværktøjer.

Apparatet må kun betjenes under opsyn.

3. Generelle sikkerhedsanvisninger



ADVARSEL – læs brugsanvisningen for at reducere faren for personskader.

Generelle sikkerhedsanvisninger



ADVARSEL – læs alle sikkerhedsanvisninger og andre anvisninger. Hvis sikkerhedsinstruktionerne og anvisningerne ikke overholdes, er der risiko for elektrisk stød, brand og/eller alvorlige personskader.

Alle sikkerhedsanvisninger og andre anvisninger skal opbevares til fremtidig brug!

Videregiv kun dit udstyr sammen med disse dokumenter. Du og alle andre brugere skal til enhver tid kunne indhente information ved behov.

3.1 Sikkerhed på arbejdspladsen

a) **Sørg for, at arbejdsområdet er rent og godt belyst.** Uorden eller uoplyste arbejdsområder øger faren for uheld.

b) **Brug ikke maskinen i eksplosionsfarlige omgivelser, hvor der er brændbare væsker, gasser eller støv.** Udstyr genererer gnister, som kan antænde støv eller dampe.

c) **Hold børn og andre personer på afstand, når maskinen anvendes.**

3.2 Elektrisk sikkerhed

a) **Maskinens stik skal passe til kontakten. Stikket må under ingen omstændigheder ændres. Brug ingen adapterstik.** Uforandrede stik og passende stikkontakter reducerer risikoen for et elektrisk stød.

c) **Hold apparaterne på afstand af regn eller fugt.** Indtrængning af vand i en maskine øger risikoen for elektrisk stød.

c) **Anvend ikke ledningen til formål, den ikke er beregnet til (f.eks. må man aldrig bære maskinen i ledningen, hænge maskinen op i ledningen eller rykke i ledningen for at trække stikket ud af kontakten).** Hold tilslutningsledningen væk fra varme, olie, skarpe kanter eller bevægelige maskindele. Beskadigede eller indviklede tilslutningsledningen forøger risikoen for et elektrisk stød.

3.3 Personlig sikkerhed

a) **Det er vigtigt at være opmærksom, se, hvad man laver, og bruge en maskinen fornuftigt. Man bør ikke bruge maskinen, hvis man er træt, har nydt alkohol eller er påvirket af medicin eller euforiserende stoffer. Få sekunders uopmærksomhed ved brug af maskinen kan føre til alvorlige personskader.**

b) **Brug beskyttelsesudstyr og hav altid beskyttelsesbriller på. Brug af beskyttelsesudstyr såsom støvmaske, skridsikre sikkerhedssko,**

beskyttelseshjelm eller høreværn afhængig af maskintype og anvendelse nedsætter risikoen for personskader.

c) **Undgå utilsigtet igangsætning. Kontrollér altid, at maskinen er frakoblet, før den tilsluttes til strømforsyningen, og før den tages op eller bæres.** Undgå at bære maskinen med fingeren på afbryderen og sørg for, at maskinen ikke er tændt, når den sluttes til strømforsyningen, da dette øger risikoen for personskader.

d) **Undgå en unormal kropsstilling. Sørg for at stå sikkert og hold altid balancen.** Det er derved nemmere at kontrollere maskinen, hvis der skulle opstå uventede situationer.

e) **Giv ikke dig selv en falsk følelse af sikkerhed gennem fortlørlighed med maskinen ved hyppig brug, og sæt ikke dig selv ud over sikkerhedsreglerne for maskiner.** Uagtsomme handlinger kan inden for brøkdelen af sekunder medføre alvorlige personskader.

3.4 Anvendelse og behandling af maskinen

a) **Undgå overbelastning af maskinen. Brug altid den maskine, der er beregnet til det stykke arbejde, der skal udføres.** Man arbejder bedst og mest sikkert inden for det angivne effektområde med den passende maskine.

b) **Brug ikke en maskine, hvis afbryder er defekt.** En maskine, der ikke længere kan til- eller frakobles, er farlig og skal repareres.

c) **Træk stikket ud af stikkontakten eller fjern batteripakken, inden der skiftes tilbehørsdele, eller maskinen lægges fra.** Disse sikkerhedsforanstaltninger forhindrer en utilsigtet start af maskinen.

d) **Opbevar ubenyttede maskiner uden for børns rækkevidde. Lad aldrig personer, der ikke er fortrolige med apparatet eller ikke har gennemlæst disse instrukser, benytte apparatet.** Maskiner er farlige, hvis de benyttes af ukyndige personer.

e) **Maskiner og tilbehør bør vedligeholdes omhyggeligt. Kontrollér, om bevægelige dele fungerer korrekt og ikke sidder fast, og om delene er brækket eller beskadiget således, at apparatets funktion påvirkes. Få beskadigede dele repareret, inden apparatet tages i brug.** Mange uheld skyldes dårligt vedligeholdte maskiner.

f) **Brug maskinen, tilbehør, indsatsværktøj osv. i overensstemmelse med disse anvisninger. Tag hensyn til arbejdsforholdene og det arbejde, der skal udføres.** Hvis maskinen anvendes til formål, som ligger uden for det fastsatte anvendelsesområde, kan der opstå farlige situationer.

g) **Hold greb og grebsflader tørre, rene og frie for olie og fedt. Glatte håndtag og greb tillader ikke en sikker betjening og kontrol af maskinen i uventede situationer.**

3.5 Anvendelse og behandling af den batteridrevne maskine

a) **Oplad kun batterier i ladeaggregater, der er anbefalet af fabrikanten.** Et ladeaggregat, der er egnet til en bestemt type batterier, må ikke benyttes med andre batterier – brandfare.

b) **Brug kun de batterier, der er beregnet til el-værktøjet.** Brug af andre batterier øger risikoen for personskader og er forbundet med brandfare.

c) **Ikke-benyttede batterier må ikke komme i berøring med kontorclips, mønter, nøgler, søm, skruer eller andre små metalgenstande, da disse kan kortslutte kontakterne.** En kortslutning mellem batteri-kontakterne øger risikoen for personskader i form af forbrændinger.

d) **Hvis batteriet anvendes forkert, kan der slippe væske ud af batteriet. Undgå at komme i kontakt med denne væske.** Hvis det alligevel skulle ske, skylles med vand. Søg læge, hvis væsken kommer i øjnene. Batteri-væske kan give hudirritation eller forbrændinger.

e) **Brug ikke batterier eller værktøj, som er beskadiget eller modificeret.** Beskadigede eller modificerede batterier kan opføre sig uforudsigeligt og forårsage brand, eksplosion eller fare for personskade.

f) **Batterier eller værktøj må ikke udsættes for ild eller meget høje temperaturer.** Ild eller temperaturer over 130 °C kan medføre eksplosion.

g) **Følg alle instruktioner for opladning. Batteriet må ikke oplades ved temperaturer uden for det område, der er angivet i instruktionerne.** Forkert opladning eller opladning uden for det tilladte temperaturområde kan ødelægge batteriet og øge brandfaren.

3.6 Service

a) **Sørg for, at maskinen kun repareres af kvalificerede fagfolk, og at der kun benyttes originale reservedele.** Dermed sikres størst mulig sikkerhed af apparatet.

b) **Beskadigede batterier må aldrig vedligeholdes.** Alt vedligeholdelsesarbejde på batterierne må kun udføres af producenten eller autoriserede kundeservicesteder.

3.7 Yderligere sikkerhedshenvisninger

- Denne betjeningsvejledning er rettet mod personer med grundlæggende tekniske kundskaber i håndtering af apparater som der er beskrevet her. Har du ingen erfaringer med sådanne apparater, bør du hente hjælp fra en mere erfaren person.
- Producenten påtager sig intet ansvar for skader, der opstår, fordi denne betjeningsvejledning ikke er blevet overholdt.

Informationerne i denne betjeningsvejledning er markeret som følger:



Fare!

Advarsel mod personskader, materielle skader eller miljøskader.

4. Særlige sikkerhedsanvisninger

De følgende resterende risici findes principielt ved trykluftmaskiner, og kan ikke fuldstændig undgås, selv ved brug af sikkerhedsforanstaltninger.

4.1 Fare for kvæstelser grundet udrængende trykluft og dele, som kan blive revet med!

- Ret aldrig trykluft mod mennesker eller dyr.
- Sørg for, at alle tilbehørsdele er beregnet til driftstryk.
- Vær ved frigørelse af tilslutning opmærksom på at tryklufften i tryklufftslangen ikke pludselig slipper ud. Hold derfor fast på den ende af tryklufftslangen, der skal frigøres.
- Sørg for at alle forskruinger altid er fastspændt.
- Du må ikke selv udføre reparationer på maskinen! Reparationer på kompressorer og tryklufftrevne apparater må kun udføres af faguddannede personer.

4.2 Der er fare ved utilstrækkelig brug af personlige værnemidler!

- Anvend altid høreværn.
- Anvend altid beskyttelsesbriller.
- Bær en åndedrætsmaske ved arbejde, som genererer støv, eller hvis der opstår sundhedsfarlige gasser, tåger eller dampe.
- Brug egnet arbejdsbeklædning.
- Brug sikrisikre sko.

4.3 Der kan være risiko på grund af mangler ved apparatet!

- Vedligehold el-apparatet samt tilbehøret omhyggeligt. Følg altid vedligeholdelsesforskrifterne.
- Apparatet kontrolleres før hver idriftsættelse for beskadigelser: Før apparatet tages i brug skal sikkerhedsudstyret, beskyttelsesanordningerne eller reservedele, som er lettere beskadiget, nøje undersøges for om de er i orden og om de fungerer korrekt. Et beskadiget apparat må først tages i brug igen, når det er blevet fagmæssigt repareret.
- Kontroller om de bevægelige dele fungerer fejlfrit og ikke klemmer. Samtlige dele skal være rigtigt monteret og opfylde alle betingelser for at sikre en fejlfri drift af el-apparatet.
- Beskadigede beskyttelsesanordninger eller dele skal repareres eller udskiftes af en elektriker.

4.4 Specielle sikkerhedsanvisninger for batteridrevne maskiner



Beskyt batterier mod fugt!



Udsæt ikke batterier for ild!

- Brug ikke defekte eller deformerede batterier!
- Åbn ikke batterier!
- Berør eller kortslut ikke batteriernes kontakter!



Der kan sive let sur, brændbar væske ud af defekte Li-ion batterier!



Skyl straks med rigelige mængder vand, hvis batterivæsken kommer i kontakt med huden. Skyl øjnene med rent vand og søg straks læge, hvis batterivæsken kommer i øjnene!

- På en defekt maskine skal man tage batteriet ud af maskinen.

Transport af Li-ion batterier:

- Forsendelse af Li-ion batterier skal ske i henhold til reglerne om farligt gods (UN 3480 og UN 3481). Tjek de aktuelle regler ved forsendelse af Li-ion batterier. Spørg evt. din speditor til råds.
- Certificeret emballage kan rekvireres hos Metabo.
- Send kun batterier, hvis kabinettet er ubeskadiget, og der ikke trænger væske ud. Tag batteriet ud af udstyret ved forsendelse. Beskyt kontakterne mod kortslutning (isoler f.eks. med tape).

4.5 Yderligere sikkerhedshenvisninger

- Tag tilslutningskablet (21) ud af netstikket, og fjern batteripakken (23) ud af enheden, inden der foretages enhver omstilling, vedligeholdelse eller rengøring.
- Overhold denne brugsanvisning, særligt de specielle sikkerhedsanvisninger i de respektive kapitler.
- Overhold de branchespecifikke retningslinier eller arbejdssikkerhedsforskrifter for håndtering af kompressorer.
- Overhold de lovmæssige forskrifter for drift af anlæg, som kræver overvågning.
- Tag hensyn til omgivelsesbetingelserne.
- Lysdiode (6): Se ikke direkte ind i LED-strålen med optiske instrumenter.



ADVARSEL: Se ikke ind i tændte lamper.

- Udfør ikke ændringer på udstyret.
- Risiko for ulykker. Anbring tilslutningskablet, så det ikke ligger i vejen for nogen.
- Anbring ikke tilslutningskablet over en skarp kant, undgå knæk, knuder. Der må ikke stilles noget oven på kablet.
- Brug ikke adapterstik eller forlænger kabler.
- Træk aldrig strømstikket ud i kablet. Træk i selve stikket.
- Udstyrets tilslutningsstik skal passe til kontakten. Stikket må under ingen omstændigheder ændres. Uforandrede stik og passende stikkontakter reducerer risikoen for et elektrisk stød.
- Sørg for, at udstyret kun repareres af kvalificerede fagfolk, og at der kun benyttes originale reservedele. Dermed sikres størst mulig sikkerhed på udstyret.

4.6 Symboler



Læs betjeningsvejledningen.



Brug høreværn.



Garanteret lydeffektniveau

5. Oversigt

Se side 2.

- 1 Ventiladapter "Presta"
 - 2 Nål til boldpumpe (til pumpning af bolde)
 - 3 Universal-adapter
 - 4 Depot til opbevaring af trykluft-adapteren
 - 5 Trykluftslangen med ventiladapter "Schrader"
 - 6 LED-lampe
 - 7 ON/OFF-knap på LED-lampen
 - 8 Transportgreb
 - 9 ON/OFF-knap (apparat)
 - 10 Funktionsknap: Trykluft eller blæser
 - 11 Knap til indstilling af det ønskede lufttryk (i funktion "Trykluft")
 - 12 Indstilling af enhed for trykindikator (BAR / PSI / kPa) (i funktion "Trykluft")
 - 13 Start/stop-knap (trykluft eller blæser)
 - 14 Volumenslange
 - 15 Forskellige adaptere (til volumenslangen)
 - 16 Depot til opbevaring af adapterne
 - 17 Tilslutning til afpumpning med volumenslange (luftindtag)
 - 18 Tilslutning til oppumpning med volumenslange (luftudtag)
 - 19 Klap (depot for tilslutningskabel og tilbehør)
 - 20 Bøsning til indsætning af 12V-cigartænder-tilslutningskabel.
 - 21 12V-cigartænder-tilslutningskabel
 - 22 Knap til frigørelse af batteripakke
 - 23 Batteripakke *
 - 24 Knap til kapacitetsindikator *
 - 25 Kapacitets- og signalindikator *
- * afhængigt af udstyr/medleveres ikke

6. Idriftsættelse

-  Kontroller for skader inden ibrugtagning. Beskadiget udstyr må ikke tages i brug.

6.1 Opstilling

- Sættes på stabil, vandret og plan undergrund.
- Betjeningselementerne skal være tilgængelige til enhver tid.
- Opstil tørt og beskyttet mod frost.

6.2 Strømforsyning med batteripakke

Batteriet (23) skal oplades før den første ibrugtagning.

Genoplad batteriet, når kapaciteten aftager.

Du finder anvisninger til opladning af batteriet i driftsvejledningen til opladeren fra Metabo.

Batterier har en kapacitets- og signalindikator (25) (udstyrsafhængigt):

- Tryk på knappen (24), og ladetilstanden vises med lysdioderne.
- Blinker en lysdiode, er batteriet næsten fladt og skal genoplades.

Udtagning og isætning af batteri

Udtagning:

Tryk på batteriudløseren (22) og træk batteriet af.

Isætning:

Skub batteriet (23) i, til det går i hak.

6.3 Strømforsyning med 12V-cigartænder-tilslutningskabel

 Dette apparat må ikke anvendes med strøm fra en 12-V-cigarettænder, mens køretøjet kører.

 Før du tager maskinen i brug, skal du kontrollere, at den angivne netspænding på typeskiltet stemmer overens med data for dit køretøjs strømnet.

 Sørg for at 12V-cigartænder-tilslutningskablet ikke er i klem eller beskadiget.

1. Åbn kabeldepot (19), og sæt 12V-cigartænder-tilslutningskablet (21) ind i bøsningen (20).
2. Rul 12V-cigartænder-tilslutningskabel (21) helt af, og sæt det i et passende 12 volt cigartænderstik i dit køretøj.

Bemærk: Nogle cigartænderstik har også strømforsyning, selv om køretøjets motor ikke er i gang.

7. Anvendelse

 Apparatet må kun betjenes under opsyn. For højt tryk kan få den genstand, der skal pumpes til at sprænges og medføre person- og materielle skader.

7.1 Oppumpning med trykluftslangen (5)

1. Afvikl trykluftslangen (5).
2. Skru trykluftslangen på ventilen for den genstand, der skal oppumpes. Eller skru en af adapterne (1), (3), (2) på trykluftslangen og sæt den på ventilen af den genstand, der skal oppumpes.

 Forvis dig om, at en monteret adapter er skruet godt ind inden kompressoren startes.

3. Tænd for apparatet: Tryk på tænd-/sluk-knappen (9). Displayet lyser.
4. Hvis du trykker på funktionsknappen (10) (P/V) skiftes mellem trykluft og blæser. Indstilling af trykluft = symbol



5. Ved at trykke på knappen (12) vælges den ønskede trykenhed (BAR / PSI / kPa).
6. Ved at trykke på knappen (11) indstilles det ønskede tryk på displayet.

 Det indstillede tryk må ikke være højere end det maksimalt tilladte tryk på den genstand, der skal oppumpes. Ellers kan den sprænges og medføre person- og materielle skader.

da DANSK

7. Start oppumpning: Tryk på start/stop-knappen (13). Den indstillede tilstand vises på displayet. Oppumpningen stopper automatisk, når det indstillede tryk er nået. Ved at trykke på start/stop-knappen (13) kan oppumpningsprocessen altid afbrydes.
8. Sluk for apparatet: Tryk på tænd-/sluk-knappen (9). Displayet slukker.
9. Fjern tryksslangen af den genstand, der skal oppumpes. Skru evt. adapteren fra trykluftslangen (5), og opbevar den på depotet (4). Vikl tryksslangen op på apparatet, og klips det fast.

7.2 Oppumpning / afsugning med volumenslangen (14)

1. Tag volumenslangen (14) af apparatet og...
 - a sæt den **til oppumpning** på luftudtaget (18) bajonetlukning: Justér, sæt ind, og drej mod uret) eller...
 - b sæt den **til udsugning** på luftindtaget (17) bajonetlukning: Justér, sæt ind, og drej mod uret)
3. Skru evt. den adapter (15), der er monteret på volumenslangen (14) af, og skru en **egnet** adapter (15) fra depotet (16).
4. Monter volumenslangen (14) med adapteren på den genstand, der skal oppumpes.
5. Tænd for apparatet: Tryk på tænd-/sluk-knappen (9). Displayet lyser.
6. Hvis du trykker på funktionsknappen (10) (P/V) skiftes mellem trykluft og blæser.
Indstilling af blæser = symbol



 Den genstand, der skal oppustes, må ikke oppumpes for hårdt. Ellers kan den sprænges og medføre person- og materielle skader.

7. Start oppustning: Tryk på start/stop-knappen (13). Ved at trykke på start/stop-knappen (13) kan oppustningsprocessen altid afbrydes.
8. Tag volumenslangen af den genstand, der skal oppustes, og luk dens låsning.
9. Sluk for apparatet: Tryk på tænd-/sluk-knappen (9). Displayet slukker.
10. Fjern volumenslangen ved luftindtaget eller luftudtaget (bajonetlukning: drej med uret og fjern). Sæt den ind i bøsningen på apparatets underside, vikl op på apparatet, og klips det fast.

7.3 Transport

Vikl slangen op på apparatet, og klips den fast. Opbevar tilslutningskablet I (21) i kabeldepotet, og luk klappen (19).

Bær apparatet ved transportgrebet (8). Træk ikke i apparatet ved slangen eller strømkablet.

8. Vedligeholdelse, pleje og opbevaring

 Sluk for apparatet før samtlige arbejder. Tag tilslutningskablet (21) af strømnettet, og fjern batteripakken (23) ud af apparatet.

Vedligeholdelsesarbejder eller reparationer, som går ud over det, der er beskrevet under dette kapitel, må kun foretages af et faguddannet personale.

8.1 Vigtige informationer

Vedligeholdelse og kontroller skal planlægges og udføres i henhold til de lovmæssige forskrifter i overensstemmelse med opstillingen og maskinens driftsform.

Tilsynsmyndighederne kan forlange fremlæggelse af den tilhørende dokumentation.

8.2 Regelmæssig vedligeholdelse Før hver påbegyndelse af arbejdet

Kontroller slangerne for beskadigelser, få dem evt. repareret.

Kontroller, at forskruninger er godt fastspændt, og efterspænd om nødvendigt.

Kontrollér tilslutningskabler (21) for beskadigelser, og udskift med en original reservedel.

8.3 Opbevaring af maskinen

Sluk for maskinen. Tag tilslutningskablet (21) af strømnettet, og fjern batteripakken (23) ud af apparatet.

Opbevar apparatet således, at den ikke kan sættes i gang af uautoriserede personer.

 Opbevar ikke maskinen ubeskyttet i det fri eller i fugtige omgivelser.

Overhold det tilladt temperaturområde (se Tekniske data).

9. Problemer og forstyrrelser

Kompressoren kører ikke:

- Er batteripakken afladet? Batteripakken skal oplades før den første ibrugtagning.
- Kontrollér om batteripakken er skubbet ind helt til anslag.
- Slå tænding eller køretøjets motor til.

Apparatet overopheder, f.eks. ved manglende køling (udluftningsåbninger er tildækket).

- Sluk for maskinen.
- Afhjælp årsagen til overophedningen. Lad den afkøle i ca. ti minutter
- Tænd for apparatet igen.

Den genstand, der skal oppumpes, får ikke nok tryk.

- Ved at trykke på knappen +/- (11) indstilles det ønskede tryk på displayet.
- Kontrollér slangeforbindelsen. Er den passende adapter valgt.

10. Tilbehør

Anvend udelukkende originale batterier eller originalt tilbehør fra Metabo eller CAS (Cordless Alliance System).

Brug kun tilbehør, der opfylder de krav og specifikationer, som er angivet i denne brugsvejledning.

Se side 4.

A Oplader: SC 30, etc.

Batteripakker med forskellige kapaciteter
Anvend kun batteripakker med en spænding, der passer til dit el-værktøj.

2,0 Ah LiPower best.-nr.: 625026000

4,0 Ah LiPower best.-nr.: 625027000

5,2 Ah LiPower best.-nr.: 625028000

4,0 Ah LiHD best.-nr.: 625367000

5,5 Ah LiHD best.-nr.: 625368000

8,0 Ah LiHD best.-nr.: 625369000

10,0 Ah LiHD best.-nr.: 625549000

etc.

Det komplette tilbehørsprogram findes på www.metabo.com eller i kataloget.

11. Reparation

 Reparationer på el-værktøjer må kun udføres af en elektriker!

Der må kun anvendes originale reservedele fra Metabo.

Et defekt 12V-cigartænderkabel må kun udskiftes med et specielt, originalt strømkabel fra Metabo, der er tilgængeligt hos Metabo service.

Henvend dig til din Metabo-forhandler, når du skal have repareret dit Metabo el-værktøj. Adresser findes på www.metabo.com.

Reservedelslister kan downloades på www.metabo.com.

12. Miljøbeskyttelse

Overhold de nationale forskrifter for miljøvenlig bortskaffelse og genbrug af udtjente apparater, emballage og tilbehør.

Emballagematerialer skal bortskaffes i overensstemmelse med deres mærkning iht. retningslinjerne i din kommune. Yderligere oplysninger findes på www.metabo.com i området service.

Batterier må ikke bortskaffes sammen med almindeligt husholdningsaffald! Returner defekte eller brugte batterier til Metabo-forhandleren!

Smid ikke batterier i vandet.

 Kun for EF-lande: El-værktøj må ikke bortskaffes med husholdningsaffaldet! I henhold til det europæiske direktiv 2012/19/EU om gammelt elektrisk- og elektronisk udstyr og gennemførelsen i national lovgivning skal brugte elværktøjer indsamles separat og tilføres miljøvenligt genbrug.

Aflad batteriet i el-værktøjet, før det bortskaffes. Beskyt kontakterne mod kortslutning (isolér f.eks. med tape).

13. Tekniske data

Forklaringer til oplysningerne på side 3.

Med forbehold for ændringer som følge af tekniske fremskridt.

U_A = spænding på batteripakken

U_N = driftsspænding (via 12V-cigartænder-tilslutningskabel (21))

F = fyldekapacitet (ved 0 - 6 bar)

P_{max} = maks. tryk

IP = kapslingsklasse

T_{max} = **Kompressor:** maks. opbevarings- / driftstemperatur *

T_{min} = **Kompressor:** min. opbevarings- / driftstemperatur **

$T_{B, Batt}$ = **Batteripakke:** Tilladt omgivelsestemperatur ved drift

$T_{L, Batt}$ = **Batteripakke:** Tilladt omgivelsestemperatur ved opbevaring

m = vægt (uden batteripakke)

F_{12V} = sikring (12 V)

Måleværdier beregnet iht. EN 62841.

Anbefalet omgivelsestemperatur ved opladning: 0 °C til 40 °C.

--- Jævnstrøm

De anførte tekniske data er inkl. tolerancer (svarende til de aktuelt gældende standarder).

Emissionsværdier

Disse værdier gør det muligt at bestemme maskinens emissioner og sammenligne forskellige maskiner med hinanden. Alt efter maskinens eller indsatsværktøjernes anvendelsesbetingelser og tilstand kan den faktiske belastning være højere eller lavere. Tag også højde for arbejdspauser og perioder med lav belastning. Træf de nødvendige beskyttelsesforanstaltninger for brugeren, f.eks. organisatoriske foranstaltninger, på baggrund af de anslåede værdier.

Typiske A-vægtede lyd niveauer:

L_{pA} = lydtryksniveau

L_{WA} = Lydeffektniveau

$L_{WA(G)}$ = garanteret lydtryksniveau iht. 2000/14/EF



K_{pA} , K_{WA} = usikkerhed

 **Brug høreværn!**

Instrukcja oryginalna

Spis treści

1. Deklaracja zgodności
2. Zastosowanie zgodne z przeznaczeniem
3. Ogólne uwagi dotyczące bezpieczeństwa
4. Specjalne uwagi dotyczące bezpieczeństwa
5. Elementy urządzenia
6. Uruchomienie
7. Użytkowanie
8. Konserwacja
9. Problemy i usterki
10. Osprzęt
11. Naprawy
10. Ochrona środowiska
13. Dane techniczne

1. Deklaracja zgodności

Oświadczamy na wyłączną własną odpowiedzialność, że sprzętarki akumulatorowe oznaczone typem i numerem seryjnym *1) spełniają wszystkie obowiązujące przepisy dyrektyw *2) i norm *3). Jednostka certyfikująca *4), poziom mocy akustycznej – zmierzony LWA(M) / gwarantowany LWA(G) *5), dokumentacja techniczna *6) – patrz strona 4.

2. Zastosowanie zgodne z przeznaczeniem

Urządzenie jest przeznaczone do pompowania opon rowerowych i samochodowych oraz zabawek i sprzętu sportowego za pomocą dostarczonych adapterów. Urządzenie jest również przeznaczone do nadmuchiwania i odsysania powietrza z artykułów rekreacyjnych, takich jak materace i łóżka.

Urządzenie nadaje się warunkowo do pompowania dużych opon samochodów dostawczych.

Urządzenie nie nadaje się do zasilania narzędzi pneumatycznych.

Wskaźnik ciśnienia nie jest legalizowany. Używać legalizowanego wskaźnika ciśnienia, np. do sprawdzania ciśnienia w oponach.

Zabronione jest jego używanie do zastosowań medycznych, w branży spożywczej oraz do napędniania butli powietrznych przeznaczonych do oddychania.

Zabronione jest również sprężanie gazów wybuchowych, palnych i szkodliwych dla zdrowia. Urządzenia nie wolno użytkować w pomieszczeniach zagrożonych wybuchem.

Każde inne zastosowanie jest uznawane za niezgodne z przeznaczeniem. Użytkowanie niezgodne z przeznaczeniem, modyfikacje urządzenia lub używanie części niesprawdzonych i niedopuszczonych przez producenta może spowodować zwiększone ryzyko! Nie należy używać urządzenia.

Dzieciom, młodzieży i osobom nieopinstruowanym nie wolno używać urządzenia.

Urządzenie musi zawsze pracować pod nadzorem.

3. Ogólne uwagi dotyczące bezpieczeństwa



OSTRZEŻENIE! W celu zminimalizowania ryzyka obrażeń zapoznać się z treścią instrukcji obsługi.

Ogólne uwagi dotyczące bezpieczeństwa



OSTRZEŻENIE! Przeczytać wszystkie uwagi dotyczące bezpieczeństwa i zalecenia. Nieprzestrzeganie uwag dotyczących bezpieczeństwa i zaleceń może być przyczyną porażenia prądem elektrycznym, pożaru i/lub poważnych obrażeń ciała.

Wszystkie uwagi dotyczące bezpieczeństwa i zalecenia starannie przechowywać, aby móc z nich skorzystać w przyszłości! Przekazując urządzenie innym osobom należy przekazać również niniejszą dokumentację. Każdy użytkownik musi mieć w razie potrzeby możliwość odnalezienia wymaganych informacji.

3.1 Bezpieczeństwo na stanowisku pracy

a) **Miejsce pracy należy utrzymywać w czystości i zapewnić jego dobre oświetlenie.**

Nieporządek w miejscu pracy lub nieoświetlona przestrzeń robocza sprzyjają wypadkom.

b) **Urządzenia nie wolno używać w środowisku zagrożonym wybuchem, w którym znajdują się łatwopalne ciecze, gazy lub pyły.** *Urządzenia wytwarzają iskry, które mogą spowodować zapłon pyłu lub oparów.*

c) **Podczas pracy z urządzeniem zadbać o zachowanie odpowiedniej odległości od dzieci i innych osób.**

3.2 Bezpieczeństwo związane z prądem elektrycznym

a) **Wtyczka sieciowa urządzenia musi pasować do gniazda wtykowego. Zabrania się jakichkolwiek modyfikacji wtyczki. Nie stosować adapterów.** *Korzystanie z oryginalnych wtyczek oraz odpowiednich gniazd sieciowych zmniejsza ryzyko porażenia prądem elektrycznym.*

b) **Chronić urządzenie przed deszczem i wilgocią.** *Wniknięcie wody do wnętrza urządzenia zwiększa ryzyko porażenia prądem elektrycznym.*

c) **Przewodu zasilającego nie używać niezgodnie z jego przeznaczeniem, np. do przenoszenia urządzenia, podwieszania lub wyciągania za jego pomocą wtyczki z gniazda sieciowego. Chronić przewód zasilający przed wysoką temperaturą, olejami, ostrymi krawędziami i ruchomymi elementami urządzenia.** *Uszkodzony lub splątany przewód zasilający zwiększa ryzyko porażenia prądem elektrycznym.*

3.3 Bezpieczeństwo ludzi

a) **Podczas pracy z urządzeniem należy zachować szczególną ostrożność oraz postępować w sposób przemyślany i rozważny. Nie używać urządzenia w przypadku zmęczenia ani pod wpływem narkotyków, alkoholu lub leków. Chwila nieuwagi podczas używania urządzenia może spowodować poważne obrażenia.**

b) **Używać środków ochrony indywidualnej i zawsze nosić okulary ochronne. Stosowanie środków ochrony indywidualnej, np. maski przeciwpyłowej, obuwia roboczego z podeszwą antypoślizgową, kasku ochronnego lub ochronników słuchu, w zależności od rodzaju i przeznaczenia urządzenia, zmniejsza ryzyko obrażeń.**

c) **Unikać niezamierzonego uruchomienia urządzenia. Przed podłączeniem urządzenia do zasilania sieciowego, podniesieniem lub przenoszeniem należy się upewnić, że jest ono wyłączone. Trzymanie palca na włączniku podczas przenoszenia urządzenia lub podłączenie włącznika urządzenia do zasilania może spowodować wypadek.**

d) **Unikać nienaturalnej postawy ciała. Dbać o bezpieczną postawę podczas pracy i zawsze utrzymywać równowagę. Pozwala to lepiej panować nad urządzeniem w przypadku nieoczekiwanej sytuacji.**

e) **Nawet w przypadku dobrej znajomości urządzenia wynikającej z jego wielokrotnego stosowania nie polegać na złudnym poczuciu bezpieczeństwa i nie ignorować zasad bezpieczeństwa. Brak uwagi podczas pracy może w ułamku sekundy spowodować poważne obrażenia ciała.**

3.4 Użytkowanie i obsługa urządzenia

a) **Nie przeciążać urządzenia. Do określonych prac używać odpowiednich urządzeń. Dobór właściwego urządzenia zapewnia wydajniejszą i bezpieczniejszą pracę w danym zakresie mocy.**

b) **Nie używać urządzeń z uszkodzonym włącznikiem. Urządzenie, którego nie można włączyć lub wyłączyć, stanowi niebezpieczeństwo i wymaga naprawy.**

c) **Przed wymianą osprzętu lub przed odłożeniem urządzenia wyciągnąć wtyczkę z gniazdka wzgl. wyjąć akumulator. Zapobiega to niezamierzonemu włączeniu urządzenia.**

d) **Nieużywane urządzenia przechowywać w miejscu niedostępnym dla dzieci. Nie dopuszczaj do użytkowania urządzenia osób, które nie znają jego obsługi lub nie zapoznały się z niniejszą instrukcją. Urządzenia obsługiwane przez osoby niedoświadczone mogą być niebezpieczne.**

e) **Zapewnić staranną kontrolę oraz konserwację urządzeń i akcesoriów. Należy sprawdzać, czy ruchome elementy działają prawidłowo i nie zacinają się oraz czy żadne części nie są pęknięte lub uszkodzone w sposób zagrażający bezpiecznemu działaniu**

urządzenia. Przed przystąpieniem do pracy z urządzeniem zlecić naprawę uszkodzonych części. *Niewłaściwa konserwacja urządzeń jest częstą przyczyną wypadków.*

f) **Podczas użytkowania urządzenia, osprzętu, narzędzi roboczych itp. przestrzegać niniejszych zaleceń. Należy przy tym uwzględnić warunki pracy i rodzaj wykonywanych czynności. Używanie urządzeń do zastosowań niezgodnych z ich przeznaczeniem stwarza niebezpieczeństwo wypadku.**

g) **Uchwyty i powierzchnie chwytne muszą być zawsze suche, czyste i niezabrudzone olejem ani smarem. Śliskie uchwyty i powierzchnie chwytne nie pozwalają na bezpieczną obsługę i kontrolę urządzenia w nieoczekiwanych sytuacjach.**

3.5 Użytkowanie i obsługa akumulatora

a) **Akumulatory należy ładować tylko w ładowarkach o parametrach określonych przez producenta. W przypadku użycia ładowarki przystosowanej do ładowania określonego rodzaju akumulatorów, w sposób niezgodny z przeznaczeniem, istnieje niebezpieczeństwo pożaru.**

b) **Elektronarzędzi należy używać wyłącznie z przeznaczonymi do nich akumulatorami. Użycie innych akumulatorów może stwarzać ryzyko odniesienia obrażeń ciała i zagrożenie pożarem.**

c) **Podczas okresu nieużytkowania akumulator należy przechowywać z dala od metalowych elementów, takich jak spinacze, monety, klucze, gwoździe, śruby lub inne małe przedmioty metalowe, które mogłyby spowodować zwarcie biegunów akumulatora. Zwarcie biegunów akumulatora może skutkować oparzeniem lub wybuchem pożaru.**

d) **Przechowywanie lub użytkowanie akumulatora w nieodpowiednich warunkach może spowodować wyciek elektrolitu. W przypadku niezamierzonego zetknięcia się z nim, należy umyć dane miejsce ciała wodą. Jeżeli płyn z akumulatora dostał się do oczu, należy dodatkowo skonsultować się z lekarzem. Elektrolit wyciekający z akumulatora może spowodować podrażnienia skóry lub oparzenia.**

e) **Nie wolno użytkować uszkodzonych ani modyfikowanych akumulatorów i elektronarzędzi. Uszkodzone lub przerabiane akumulatory mogą się nieprzewidzianie zachować, powodując niebezpieczne dla zdrowia skutki (zapłon, eksplozja, obrażenia ciała).**

f) **Akumulator należy trzymać z dala od ognia oraz chronić przed ekstremalnymi temperaturami. Wskutek działania ognia lub temperatury przekraczającej 130 °C akumulator może eksplodować.**

g) **Należy stosować się do wszystkich wskazówek dotyczących ładowania. Nie wolno ładować akumulatora lub elektronarzędzia w temperaturze znajdującej się poza zakresem sprecyzowanym w niniejszej instrukcji.**

Nieprawidłowe ładowanie akumulatora lub jego ładowanie poza dopuszczalnym zakresem temperatury może prowadzić do zniszczenia akumulatora i wywołać pożar.

3.6 Serwis

a) **Naprawę urządzenia należy powierzać wyłącznie wykwalifikowanym specjalistom, używającym tylko oryginalnych części zamiennych. Gwarantuje to, że zostanie zachowane bezpieczeństwo urządzenia.**

b) **Nigdy nie konserwować uszkodzonych akumulatorów. Wszelkie prace konserwacyjne związane z akumulatorami musi wykonywać producent lub upoważnione przez niego placówki serwisowe.**

3.7 Pozostałe uwagi dotyczące bezpieczeństwa

- Niniejsza instrukcja obsługi skierowana jest do osób posiadających podstawową wiedzę techniczną w zakresie posługiwania się urządzeniami podobnymi do opisanego. W przypadku braku doświadczenia z tego rodzaju urządzeniami należy najpierw poprosić o pomoc osobę posiadającą doświadczenie w tym zakresie.
- Za wszelkie szkody powstałe w wyniku nieprzestrzegania niniejszej instrukcji obsługi producent nie ponosi odpowiedzialności.

Informacje zawarte w niniejszej instrukcji obsługi są oznaczone w następujący sposób:

 **Niebezpieczeństwo!**
Ostrzeżenie przed szkodami osobowymi lub środowiskowymi.

4. Specjalne uwagi dotyczące bezpieczeństwa

Podczas użytkowania urządzeń pneumatycznych istnieją następujące ryzyka resztkowe, których nie są w stanie całkowicie wyeliminować nawet elementy zabezpieczające.

4.1 Niebezpieczeństwo obrażeń wskutek wydobywającego się pod ciśnieniem sprężonego powietrza oraz elementów, które mogą zostać odrzucone przez sprężone powietrze!

- Nigdy nie kierować strumienia sprężonego powietrza w stronę ludzi ani zwierząt.
- Upewnić się, że wszystkie używane elementy osprzętu są przystosowane do pracy z danym ciśnieniem roboczym.
- Podczas rozłączania przyłączy pamiętać, że z węża pneumatycznego gwałtownie wydobywa się zawarte w nim sprężone powietrze. Mocno trzymać odłączaną końcówkę węża pneumatycznego.
- Sprawdzić, czy wszystkie złącza gwintowe są mocno dokręcone.
- Nie naprawiać urządzenia samodzielnie! Naprawy sprzętów i urządzeń pneumatycznych wolno powierzać wyłącznie specjalistom.

4.2 Niebezpieczeństwo na skutek niewystarczających środków ochrony indywidualnej!

- Nosić ochronniki słuchu.
- Nosić okulary ochronne.
- W przypadku prac powodujących zapylenie lub powstawanie szkodliwych dla zdrowia gazów, oparów lub mgły nosić maskę oddechową.
- Nosić odpowiednią odzież roboczą.
- Nosić obuwie antypoślizgowe.

4.3 Niebezpieczeństwo związane z wadami urządzenia!

- Starannie dbać o urządzenie i jego osprzęt. Przestrzegać przepisów dotyczących konserwacji.
- Przed każdym uruchomieniem sprawdzić urządzenie pod kątem ewentualnych uszkodzeń: przed wznowieniem pracy urządzenia sprawdzić wyposażenie bezpieczeństwa i urządzenia zabezpieczające lub lekko uszkodzone części pod kątem ich prawidłowego, zgodnego z przeznaczeniem działania. Uszkodzone urządzenie wolno ponownie użytkować dopiero po naprawieniu przez specjalistę.
- Sprawdzić, czy części ruchome działają sprawnie i czy się nie blokują. Wszystkie elementy muszą być prawidłowo zamontowane i spełniać wszystkie warunki do zapewnienia prawidłowej pracy urządzenia.
- Uszkodzone urządzenie ochronne lub części muszą zostać fachowo wymienione lub naprawione w autoryzowanym warsztacie.

4.4 Specjalne uwagi dotyczące bezpieczeństwa związane z urządzeniami akumulatorowymi

 Chronić akumulatory przed wilgocią!

 Nie wkładać akumulatorów do ognia!

- Nie używać uszkodzonych ani odkształconych akumulatorów!
- Nie otwierać akumulatorów!
- Nie dotykać i nie zwierzać styków akumulatora!

 Z uszkodzonych akumulatorów Li-Ion może wyciec lekko kwasowa ciecz palna!

 W razie wydostania się cieczy z akumulatora i kontaktu ze skórą bezzwłocznie spłukać to miejsce dużą ilością wody. Jeżeli ciecz z akumulatora dostanie się do oczu, przepłukać oczy czystą wodą i bezzwłocznie udać się do lekarza!

- Z uszkodzonego urządzenia trzeba zawsze wyjąć akumulator.

Transport akumulatorów litowo-jonowych:

- Warunki przesyłania akumulatorów Li-Ion regulują przepisy dotyczące towarów niebezpiecznych (UN 3480 i UN 3481). Przed wysyłką akumulatorów Li-Ion zapoznać się z aktualnie obowiązującymi przepisami. W razie potrzeby zasięgnąć informacji w firmie transportowej. Certyfikowane opakowania są dostępne w Metabo.

- Akumulatory wolno wysyłać tylko w przypadku, gdy ich obudowa jest nieuszkodzona i z wnętrza nie wydostaje się płyn. Przed wysyłką wyjąć akumulator z maszyny. Zabezpieczyć styki przed zwarciami (np. zaizolować taśmą klejącą).

4.5 Pozostałe uwagi dotyczące bezpieczeństwa

- Przed przystąpieniem do przezbrajania, konserwacji lub czyszczenia odłączyć przewód przyłączeniowy (21) od sieci i wyjąć z urządzenia akumulator (23).
- Przestrzegać specjalnych uwag dotyczących bezpieczeństwa zamieszczonych w poszczególnych rozdziałach.
- Przestrzegać również ewentualnych przepisów branżowych i przepisów BHP dotyczących użytkowania sprzętek.
- Przestrzegać przepisów ustawowych dotyczących eksploatacji urządzeń podlegających nadzorowi technicznemu.
- Uwzględnić oddziaływanie środowiska.
- Lampa LED (6): nie spoglądać bezpośrednio na światło LED przez przyrządy optyczne.



WAŻNE Nie spoglądać bezpośrednio na zapaloną lampę.

- Nie dokonywać żadnych modyfikacji urządzenia.
- Ryzyko wypadku. Przewód przyłączeniowy ułożyć w taki sposób, aby dla nikogo nie stanowił przeszkody.
- Chronić przewód przyłączeniowy przed ostrymi krawędziami, nie zginać, zapobiegać splątaniu, nie ustawiać na przewodzie żadnych przedmiotów.
- Nie używać adaptera ani przedłużacza.
- Przy odłączaniu od zasilania nie ciągnąć za przewód, zawsze chwytać za wtyczkę.
- Wtyczka urządzenia musi pasować do gniazda zasilania sieciowego. Zabrania się wszelkich modyfikacji wtyczki. Korzystanie z oryginalnych wtyczek oraz odpowiednich gniazd sieciowych zmniejsza ryzyko porażenia prądem elektrycznym.
- Naprawę urządzenia powierzać wyłącznie wykwalifikowanym specjalistom używającym tylko oryginalnych części zamiennych. To gwarancja zachowania bezpieczeństwa urządzenia.

4.6 Symbole



Przeczytać instrukcję obsługi.



Nosić ochronniki słuchu.



Gwarantowany poziom mocy akustycznej.

5. Elementy urządzenia

Patrz strona 2.

- 1 Adapter do zaworów „Presta”
- 2 Igła (do pompowania piłek)
- 3 Adapter uniwersalny
- 4 Schowek do przechowywania adapterów do sprężonego powietrza
- 5 Wąż pneumatyczny z adapterem do zaworów „Schrader”
- 6 Lampa LED
- 7 Przycisk wł./wył. lampy LED
- 8 Uchwyt transportowy
- 9 Przycisk wł./wył. (urządzenie)
- 10 Przycisk trybu pracy: sprężone powietrze lub dmuchawa
- 11 Przycisk do ustawiania żądanego ciśnienia powietrza (w trybie pracy „sprężone powietrze”)
- 12 Ustawienie wyświetlania jednostki ciśnienia (BAR / PSI / kPa) (w trybie pracy „sprężone powietrze”)
- 13 Przycisk start/stop (sprężone powietrze wzgl. dmuchawa)
- 14 Wąż objętościowy
- 15 Różne adaptery (do węża objętościowego)
- 16 Schowek do przechowywania adapterów
- 17 Przyłącze do wypompowywania powietrza za pomocą węża objętościowego (wlot powietrza)
- 18 Przyłącze do nadmuchiwania za pomocą węża objętościowego (wylot powietrza)
- 19 Kłapka (schowek na przewód przyłączeniowy i osprzęt)
- 20 Gniazdo do podłączenia przewodu przyłączeniowego zapalniczki samochodowej 12 V
- 21 Przewód przyłączeniowy zapalniczki samochodowej 12 V
- 22 Przycisk do odblokowywania akumulatora
- 23 Akumulator *
- 24 Przycisk wskaźnika pojemności *
- 25 Wskaźnik pojemności i sygnalizator *

* w zależności od wyposażenia / brak w komplecie

6. Uruchomienie



Przed uruchomieniem sprawdzić, czy urządzenie nie jest uszkodzone. Nie uruchamiać uszkodzonego urządzenia.

6.1 Ustawienie

- Ustawić na stabilnym, poziomym i równym podłożu.
- Elementy obsługowe muszą być zawsze łatwo dostępne.
- Ustawić w suchym, zabezpieczonym przed mrozem miejscu.

6.2 Zasilanie akumulatorem

Przed pierwszym użyciem naładować akumulator (23).

W razie spadku mocy ponownie naładować akumulator.

Informacje dotyczące ładowania akumulatorów można znaleźć w instrukcji obsługi ładowarki Metabo.

Akumulatory posiadają wskaźnik stanu naładowania i sygnalizator (25) (w zależności od wyposażenia):

- Po naciśnięciu przycisku (24) diody LED wskazują stan naładowania.
- Jeżeli miga jedna LED, akumulator jest prawie rozładowany i trzeba go ponownie naładować.

Wymowanie i wkładanie akumulatora

Wymowanie:

Nacisnąć przycisk zwalniania blokady akumulatora (22) i wysunąć akumulator.

Wkładanie:

Wsunąć akumulator (23) do zatrzaskania w blokadzie.

6.3 Zasilanie za pomocą przewodu przyłączeniowego zapalniczki samochodowej 12 V

 Nie korzystać z tego urządzenia zasilanego z gniazda zapalniczki samochodowej 12 V podczas jazdy pojazdu.

 Przed uruchomieniem sprawdzić, czy napięcie zasilania podane na tabliczce znamionowej jest zgodne z parametrami zasilania samochodowego.

 Upewnić się, że przewód przyłączeniowy zapalniczki samochodowej 12 V nie jest zakleszczony lub uszkodzony.

1. Otworzyć schowek na kable (19) i włożyć przewód przyłączeniowy zapalniczki 12 V (21) do gniazda (20).
2. Całkowicie rozwinąć przewód przyłączeniowy zapalniczki 12 V (21) i podłączyć go do odpowiedniego gniazda w pojeździe.

Wskazówka: Niektóre gniazda zapalniczki samochodowej działają dopiero po włączeniu zapłonu lub przy włączonym silniku pojazdu.

7. Użytkowanie

 Urządzenie musi zawsze pracować pod nadzorem. Zbyt wysokie ciśnienie może doprowadzić do rozerwania nadmuchiwanego przedmiotu i spowodować obrażenia ciała oraz szkody materialne.

7.1 Pompowanie przy użyciu węża pneumatycznego (5)

1. Rozwinąć wąż pneumatyczny (5).
2. Przykręcić wąż pneumatyczny do zaworu pompowanego przedmiotu. Ew. przykręcić jeden z adapterów (1), (3), (2) do węża pneumatycznego, a następnie do zaworu pompowanego przedmiotu.

 Przed uruchomieniem sprężarki upewnić się, że zamontowany adapter jest mocno przykręcony.

3. Włączyć urządzenie: nacisnąć przycisk wł./wył. (9). Włączy się wyświetlacz.

4. Naciskając na przycisk trybu pracy (10) można przełączać pomiędzy sprężonym powietrzem a dmuchawą (P/V):

Ustawione sprężone powietrze = symbol:



5. Wybrać żadaną jednostkę ciśnienia, naciskając na przycisk (12) (BAR / PSI / kPa).

6. Ustawić żądane ciśnienie na wyświetlaczu, naciskając na przycisk +/- (11).

 Ustawione ciśnienie nie może być wyższe niż maksymalne dopuszczalne ciśnienie dla pompowanego przedmiotu. W przeciwnym razie przedmiot może pęknąć i spowodować obrażenia oraz szkody materialne.

7. Rozpocząć pompowanie: nacisnąć na przycisk start/stop (13). Uzyskane ciśnienie jest widoczne na wyświetlaczu. Pompowanie kończy się automatycznie po osiągnięciu ustawionego ciśnienia. Pompowanie można przerwać w dowolnym momencie, naciskając na przycisk start/stop (13).

8. Wyłączyć urządzenie: nacisnąć na przycisk wł./wył. (9). Wyświetlacz gaśnie.

9. Odłączyć wąż pneumatyczny od pompowanego przedmiotu. W razie potrzeby odkręcić adapter od węża pneumatycznego (5) i przechowywać go w schowku (4). Nawinąć wąż pneumatyczny na urządzenie i dobrze przymocować.

7.2 Nadmuchiwanie / odsysanie powietrza przy użyciu węża objętościowego (14)

1. Zdjąć wąż objętościowy (14) z urządzenia i...

- a **w celu nadmuchiwania** przymocować go do wylotu powietrza (18) (zamek bagnetowy: ustawić odpowiednio, włożyć i obrócić w kierunku przeciwnym do ruchu wskazówek zegara) lub...
- b **w celu odessania powietrza** przymocować go do wlotu powietrza (17) (zamek bagnetowy: ustawić odpowiednio, włożyć i obrócić w kierunku przeciwnym do ruchu wskazówek zegara)

3. W razie potrzeby odkręcić adapter (15) przymocowany do węża objętościowego (14) i przykręcić odpowiedni adapter (15) ze schowka (16).

4. Przymocować wąż objętościowy (14) z adapterem do nadmuchiwanego przedmiotu.
5. Włączyć urządzenie: nacisnąć przycisk wł./wył. (9). Włączy się wyświetlacz.

6. Naciskając na przycisk trybu pracy (10) można przełączać pomiędzy sprężonym powietrzem a dmuchawą (P/V):
Ustawione dmuchawę = symbol:



 nie nadmuchiwać zbyt mocno przedmiotu. W przeciwnym razie przedmiot może pęknąć i spowodować obrażenia oraz szkody materialne.

7. Rozpocząć nadmuchiwanie: nacisnąć na przycisk start/stop (13). Nadmuchiwanie można przerwać w dowolnym momencie, naciskając na przycisk start/stop (13).

8. Odłączyć wąż objętościowy od nadmuchiwanego przedmiotu i zamknąć.
9. Wyłączyć urządzenie: nacisnąć na przycisk wł./wyt (9). Wyświetlacz gaśnie.
10. Odłączyć wąż objętościowy od wlotu / wylotu powietrza (zamek bagnetowy: obrócić w kierunku zgodnym z ruchem wskazówek zegara i wyjąć). Następnie podłączyć go do gniazda znajdującego się na spodzie urządzenia, nawinąć na uchwyt urządzenia i dobrze zamocować.

7.3 Transport

Nawinąć węże na urządzenie i dobrze je przymocować. Schować przewód przyłączeniowy (21) w schowku na kable i zamknąć kłapkę (19)

Urządzenie przenosić za uchwyt transportowy (8). Nie ciągnąć urządzenia za węże lub przewód przyłączeniowy.

8. Konserwacja, pielęgnacja i przechowywanie

 Przed rozpoczęciem wszelkich prac przy urządzeniu: wyłączyć urządzenie. Odłączyć przewód przyłączeniowy (21) od zasilania i wyjąć akumulator (23) z urządzenia.

Prace konserwacyjne lub naprawcze – inne niż opisane w tym rozdziale – wolno powierzać wyłącznie specjalistom.

8.1 Ważne informacje

Przeglądy i prace konserwacyjne należy planować i przeprowadzać zgodnie z wymogami ustawowymi, odpowiednio do lokalizacji i sposobu eksploatacji urządzenia.

Organy nadzoru mogą żądać okazania odpowiedniej dokumentacji.

8.2 Regularna konserwacja

Każdorazowo przed rozpoczęciem pracy

Sprawdzić węże pod kątem uszkodzeń, w razie potrzeby zlecić ich naprawę.

Sprawdzić prawidłowe dokręcenie złączy gwintowanych, w razie potrzeby dokręcić.

Sprawdzić przewód przyłączeniowy (21) pod kątem uszkodzeń, w razie potrzeby wymienić na oryginalną część zamienną.

8.3 Przechowywanie urządzenia

Wyłączyć urządzenie. Odłączyć przewód przyłączeniowy (21) od zasilania i wyjąć akumulator (23) z urządzenia.

Przechowywać urządzenie w sposób uniemożliwiający jego uruchomienie przez osoby nieupoważnione.

 Nie przechowywać urządzenia bez odpowiedniego zabezpieczenia na powietrzu ani w wilgotnym otoczeniu.

Przestrzegać dopuszczalnych temperatur granicznych (patrz Dane techniczne).

9. Problemy i usterki

Sprężarka nie działa:

- Czy akumulator jest rozładowany? Przed użyciem naładować akumulator.
- Sprawdzić, czy akumulator został wsunięty aż do zatrzaśnięcia.
- Włączyć zapłon lub uruchomić silnik pojazdu.

Przegrzanie urządzenia, np. wskutek niedostatecznego chłodzenia (zasłonięte szczeliny wentylacyjne).

- Wyłączyć urządzenie.
- Usunąć przyczynę przegrzania. Odczekać około dziesięciu minut do ostygnięcia
- Ponownie włączyć urządzenie.

Ciśnienie nadmuchiwanego przedmiotu nie jest wystarczające.

- Sprawdzić na wyświetlaczu ustawione ciśnienie, naciskając na przycisk +/- (11).
- Sprawdzić połączenie węzowe. Czy wybrano odpowiedni adapter?

10. Osprzęt

Stosować wyłącznie oryginalne akumulatory i osprzęt Metabo lub CAS (Cordless Alliance System).

Stosować wyłącznie osprzęt, który spełnia wymogi i parametry określone w niniejszej instrukcji obsługi.

Patrz strona 4.

A Ładowarka: SC 30, itp.

Akumulatory o różnych pojemnościach
Kupować wyłącznie akumulatory o napięciu odpowiednim do elektronarzędzia.

2,0 Ah LiPower, nr kat.: 625026000

4,0 Ah LiPower, nr kat.: 625027000

5,2 Ah LiPower, nr kat.: 625028000

4,0 Ah LiHD, nr kat.: 625367000

5,5 Ah LiHD, nr kat.: 625368000

8,0 Ah LiHD, nr kat.: 625369000

10,0 Ah LiHD, nr kat.: 625549000
itd.

Kompletny program osprzętu można znaleźć na stronie www.metabo.com lub w katalogu.

11. Naprawy

 Wszelkie naprawy elektronarzędzi wolno wykonywać wyłącznie elektrykom!

Wolno stosować wyłącznie oryginalne części zamienne Metabo.

Uszkodzony przewód przyłączeniowy zapalniczki samochodowej 12 V wolno wymienić tylko na specjalny, oryginalny przewód przyłączeniowy zapalniczki samochodowej 12 V firmy Metabo, który jest dostępny w serwisie Metabo.

W sprawie naprawy elektronarzędzi Metabo zwracać się do przedstawiciela Metabo. Adresy można znaleźć na stronie www.metabo.com.

Wykazy części zamiennych można pobrać pod adresem www.metabo.com.

12. Ochrona środowiska

Przestrzegać lokalnych przepisów dotyczących ekologicznej utylizacji i recyklingu zużytych maszyn, opakowań i sprzętu.

Materiały opakowaniowe utylizować zgodnie z ich oznakowaniem i wytycznymi obowiązującymi na terenie danej gminy. Więcej informacji można znaleźć w dziale Serwis na stronie www.metabo.com.

Nie wolno wyrzucać akumulatorów wraz z odpadami komunalnymi! Uszkodzone lub zużyte akumulatory zwrócić do dystrybutora produktów Metabo!

Nie wrzucać akumulatorów do wody.



Dotyczy tylko państw UE: nie wyrzucać elektronarzędzi wraz z odpadami komunalnymi! Zgodnie z dyrektywą europejską 2012/19/UE o zużytych urządzeniach elektrycznych i elektronicznych oraz jej implementacją w prawodawstwie krajowym zużyte elektronarzędzia trzeba segregować i poddawać odzyskowi surowców wtórnych zgodnie z przepisami o ochronie środowiska. Przed utylizacją rozładować akumulator w elektronarzędziu. Zabezpieczyć styki przed zwarcie (np. zaizolować taśmą klejącą).

13. Dane techniczne

Wyjaśnienia do informacji podanych na stronie 3.

Prawo do zmian związanych z postępowaniem technicznym zastrzeżone.

U_A	= napięcie akumulatora
U_N	= napięcie robocze (przez przewód przyłączeniowy zapalniczki samochodowej 12 V (21))
F	= wydajność na tłoczeniu (przy 0 - 6 bar)
p_{\max}	= maks. ciśnienie
IP	= stopień ochrony
T_{\max}	= sprężarka : maks. temp. przechowywania/pracy *
T_{\min}	= sprężarka : min. temp. przechowywania / pracy **
$T_{B, Akku}$	= akumulator : dop. temp. otoczenia podczas pracy
$T_{L, Akku}$	= akumulator : dop. temp. otoczenia podczas przechowywania
m	= ciężar (bez akumulatora)
F_{12V}	= bezpiecznik (12 V)

Wartości pomiarów ustalone w oparciu o normę EN 62841.

Zalecana temperatura otoczenia podczas ładowania: od 0 °C do 40 °C.

--- prąd stały

Zamieszczone dane techniczne podlegają tolerancji (odpowiednio do obowiązujących standardów).



Wartości emisji

Wartości te pozwalają oszacować emisje urządzenia i porównać różne wersje urządzeń. W zależności od warunków użytkowania, stanu

urządzenia lub narzędzi roboczych rzeczywiste obciążenie może być większe lub mniejsze. Podczas dokonywania oceny uwzględnić przerwy w pracy i fazy mniejszego obciążenia. Na podstawie odpowiednio dopasowanych wartości szacunkowych określić środki ochrony dla użytkownika, np. działania organizacyjne.

Typowe poziomy hałasu w ocenie akustycznej:

L_{pA}	= poziom ciśnienia akustycznego
L_{WA}	= poziom mocy akustycznej
$L_{WA(G)}$	= gwarantowany poziom mocy akustycznej stosownie do 2000/14/WE



K_{pA} , K_{WA} = niepewność pomiarowa



Nosić ochronniki słuchu!

Πρωτότυπο οδηγιών χρήσης

Περιεχόμενα

1. Δήλωση συμμόρφωσης
2. Σκόπιμη χρήση
3. Γενικές επιστημάνσεις ασφαλείας
4. Ειδικές υποδείξεις ασφαλείας
5. Επισκόπηση
6. Έναρξη της λειτουργίας
7. Χρήση
8. Συντήρηση και περιποίηση
9. Προβλήματα και λειτουργικές διαταραχές
10. Πρόσθετος εξοπλισμός
11. Επισκευή
10. Περιβαλλοντολογική προστασία
13. Τεχνικά στοιχεία

1. Δήλωση συμμόρφωσης

Δηλώνουμε με ίδια ευθύνη: Αυτοί οι συμπίεστες επαναφορτιζόμενης μπαταρίας, που αναγνωρίζονται μέσω τύπου και αριθμού σειράς *1), ανταποκρίνονται σε όλες τις σχετικές διατάξεις των οδηγιών *2) και των προτύπων *3). Εκδίδουσα υπηρεσία ελέγχου *4), Μετρηθέν LWA(M) / Έγγυημένη LWA(G) στάθμη ηχητικής ισχύος *5), τεχνικά έγγραφα στο *6) - βλέπε σελίδα 4.

2. Σκόπιμη χρήση

Η συσκευή προβλέπεται για το φούσκωμα ελαστικών ποδηλάτων και οχημάτων και για παιχνίδια και είδη αθλητισμού με χρήση του παραδιδόμενου προσαρμογέα. Επίσης, η συσκευή προορίζεται για το φούσκωμα και το ξεφούσκωμα ειδών ελεύθερου χρόνου, για παράδειγμα στρώματα και κρεβάτια αέρα.

Η συσκευή ενδείκνυται υπό όρους για το φούσκωμα ελαστικών ελαφρών μεταφορικών οχημάτων μεγάλου όγκου.

Η συσκευή δεν ενδείκνυται για τη λειτουργία εργαλείων πεπιεσμένου αέρα.

Η ένδειξη πίεσης δεν είναι διακριβωμένη. Χρησιμοποιήστε μια κατάλληλη ένδειξη πίεσης, για να ελέγξετε π.χ. πιέσεις ελαστικών.

Η ιατρική χρήση, η χρήση στον τομέα των τροφίμων καθώς και η πλήρωση φιαλών οξυγόνου, δεν επιτρέπεται.

Δεν επιτρέπεται η αναρρόφηση εκρηκτικών, εύφλεκτων ή επιβλαβών για την υγεία αερίων. Δεν επιτρέπεται η χρήση σε χώρους όπου υπάρχει κίνδυνος έκρηξης.

Κάθε άλλη χρήση είναι μη ενδεδειγμένη. Η μη ενδεδειγμένη χρήση, οι μετατροπές του εργαλείου καθώς και η χρήση εξαρτημάτων τα οποία δεν έχουν ελεγχθεί και εγκριθεί από τον κατασκευαστή μπορεί να έχουν ως αποτέλεσμα απρόβλεπτες ζημιές!

Δεν επιτρέπεται η χρήση της συσκευής από παιδιά, νέους και μη ενημερωμένα άτομα.

Η χρήση της συσκευής πρέπει πάντοτε να γίνεται υπό επίβλεψη.

3. Γενικές επιστημάνσεις ασφαλείας



ΠΡΟΕΙΔΟΠΟΙΗΣΗ - Για τη μείωση του κινδύνου τραυματισμού διαβάστε τις οδηγίες λειτουργίας.

Γενικές επιστημάνσεις ασφαλείας



ΠΡΟΕΙΔΟΠΟΙΗΣΗ – Διαβάστε όλες τις υποδείξεις ασφαλείας και όλες τις οδηγίες. Η μη τήρηση των παρακάτω υποδείξεων ασφαλείας και των οδηγιών μπορεί να προκαλέσει ηλεκτροπληξία, πυρκαγιά και/ή σοβαρούς τραυματισμούς.

Φυλάσσετε όλες τις υποδείξεις ασφαλείας και τις οδηγίες για μελλοντική χρήση!

Παραδώστε σε άλλους τη συσκευή αυτή μόνο μαζί με αυτά τα έγγραφα. Εσείς καθώς και όλοι οι άλλοι χρήστες πρέπει να μπορούν να ενημερωθούν ανά πάσα στιγμή, όταν υπάρξει ανάγκη.

3.1 Ασφάλεια στον χώρο εργασίας

α) **Διατηρείτε την περιοχή εργασίας καθαρή και καλά φωτισμένη.** Αταξία ή σκοτεινές περιοχές εργασίας μπορεί να οδηγήσουν σε ατυχήματα.

β) **Μην εργάζεσθε με τη συσκευή σε περιβάλλον που υπάρχει κίνδυνος έκρηξης, στο οποίο υπάρχουν εύφλεκα υγρά, αέρια ή σκόνη.** Οι συσκευές μπορεί να δημιουργήσουν σπινθηρισμό, ο οποίος μπορεί να αναφλέξει τη σκόνη ή τις αναθυμιάσεις.

γ) **Όταν χρησιμοποιείτε τη συσκευή κρατάτε τα παιδιά κι άλλα τυχόν πρόσωπα μακριά από το χώρο που εργάζεσθε.**

3.2 Ηλεκτρική ασφάλεια

α) **Το φως του καλωδίου της συσκευής πρέπει να ταιριάζει στην αντίστοιχη πρίζα. Δεν επιτρέπεται με κανένα τρόπο η μετατροπή του φως. Μη χρησιμοποιείτε προσαρμογέα βύσματος. Αμεταποίητα φως και κατάλληλες πρίζες μειώνουν τον κίνδυνο ηλεκτροπληξίας.**

β) **Μην εκθέτετε τη συσκευή στη βροχή ή στην υγρασία. Η διείσδυση νερού στη συσκευή αυξάνει τον κίνδυνο ηλεκτροπληξίας.**

γ) **Μη χρησιμοποιείτε το καλώδιο σύνδεσης για να μεταφέρετε ή να αναρτήσετε τη συσκευή ή για να βγάλετε το φως από την πρίζα. Κρατάτε το καλώδιο σύνδεσης μακριά από υψηλές θερμοκρασίες, λάδια, κοφτερές ακμές ή κινούμενα εξαρτήματα του εργαλείου. Τυχόν χαλασμένα ή μπερδεμένα καλώδια σύνδεσης αυξάνουν τον κίνδυνο ηλεκτροπληξίας.**

3.3 Ασφάλεια προσώπων

α) Να είστε πάντοτε προσεκτικοί, να δίνετε προσοχή στην εργασία που κάνετε και να χειρίζεστε τη συσκευή με περίσκεψη. Μην κάνετε χρήση της συσκευής όταν είστε κουρασμένος/κουρασμένη ή όταν βρίσκεστε υπό την επίρεια ναρκωτικών, οιοπονημάτος ή φαρμάκων. *Μια στιγμιαία απροσεξία κατά το χειρισμό του ηλεκτρικού εργαλείου μπορεί να οδηγήσει σε σοβαρούς τραυματισμούς.*

β) Φοράτε ατομικό εξοπλισμό προστασίας και πάντοτε προστατευτικά γυαλιά. Όταν χρησιμοποιείτε ατομικό εξοπλισμό προστασίας, ανάλογο με την υπό χρήση συσκευή, όπως μάσκα προστασίας από σκόνη, αντιολισθητικά υποδήματα ασφαλείας, κράνη ή ωταπίδες, μειώνεται ο κίνδυνος τραυματισμών.

γ) Αποφεύγετε την αθέλητη θέση σε λειτουργία της συσκευής. Βεβαιωθείτε ότι η συσκευή είναι απενεργοποιημένη, προτού τη συνδέσετε στην παροχή ρεύματος και/ή στην μπαταρία, προτού τη σηκώσετε ή τη μεταφέρετε. *Όταν μεταφέρετε τη συσκευή έχοντας το δάκτυλό σας στο διακόπτη ON/OFF ή συνδέετε τη συσκευή με την πηγή ρεύματος όταν ο διακόπτης βρίσκεται στη θέση ON, αυτό μπορεί να οδηγήσει σε σοβαρούς τραυματισμούς.*

δ) Μην υπερεκτιμάτε τον εαυτό σας. Φροντίστε το σώμα σας να στηρίζεται με ασφάλεια και διατηρείτε πάντοτε την ισορροπία σας. Αυτό σας επιτρέπει τον καλύτερο έλεγχο το ηλεκτρικού εργαλείου σε περιπτώσεις απροσδόκητων καταστάσεων.

ε) Μη ρισκάρτε την ασφάλειά σας και μην παραβιάζετε τους κανόνες ασφαλείας για τα ηλεκτρικά εργαλεία, ακόμη κι όταν μετά από πολλές χρήσεις έχετε εξοικειωθεί με τη συσκευή. *Οι απρόσεχτες ενέργειες μπορεί να προξενήσουν σοβαρούς τραυματισμούς σε δέκατα του δευτερολέπτου.*

3.4 Χρήση και μεταχείριση της συσκευής

α) Μην υπερφορτώνετε τη συσκευή. Χρησιμοποιείτε για την εκάστοτε εργασία σας τη συσκευή που προορίζεται γι' αυτήν. *Με την κατάλληλη συσκευή εργάζεστε καλύτερα και ασφαλέστερα στην αναφερόμενη περιοχή ισχύος.*

β) Μη χρησιμοποιήσετε ποτέ μία συσκευή της οποίας ο διακόπτης είναι χαλασμένος. *Μία ηλεκτρική συσκευή η οποία δεν μπορεί να τεθεί πλέον σε λειτουργία ή εκτός λειτουργίας είναι επικίνδυνη και πρέπει να επισκευαστεί.*

γ) Βγάλετε το βύσμα από την πρίζα ή αφαιρέστε την μπαταρία, πριν αντικαταστήσετε εξαρτήματα ή αποθηκεύσετε τη συσκευή. *Αυτά τα προληπτικά μέτρα ασφαλείας μειώνουν τον κίνδυνο να τεθεί η συσκευή αθέλητα σε λειτουργία.*

δ) Φυλάσσετε τις συσκευές που δεν χρησιμοποιείτε μακριά από παιδιά. Μην αφήνετε άτομα που δεν είναι εξοικειωμένα

με τη συσκευή ή δεν έχουν διαβάσει αυτές τις οδηγίες χρήσης να τη χρησιμοποιήσουν. *Οι συσκευές είναι επικίνδυνες, όταν χρησιμοποιούνται από άπειρα άτομα.*

ε) Φροντίζετε τις συσκευές και τον πρόσθετο εξοπλισμό επιμελώς. Ελέγξτε αν τα κινούμενα μέρη λειτουργούν άψογα και δεν μαγκώνουν, αν υπάρχουν σπασμένα εξαρτήματα ή έχουν υποστεί τέτοια ζημιά, ώστε να τίθεται σε κίνδυνο η λειτουργία της συσκευής. Αναθέστε την επισκευή των χαλασμένων εξαρτημάτων της συσκευής, πριν τη χρησιμοποιήσετε πάλι. *Η ανεπαρκής συντήρηση των συσκευών αποτελεί αιτία πολλών ατυχημάτων.*

στ) Χρησιμοποιείτε τη συσκευή, τον πρόσθετο εξοπλισμό, τα εξαρτήματα κτλ. σύμφωνα με αυτές τις υποδείξεις. Λαμβάνετε ταυτόχρονα υπόψη σας τις συνθήκες εργασίας και την υπό εκτέλεση εργασία. *Η χρήση της συσκευής για άλλες εκτός από τις προβλεπόμενες εργασίες μπορεί να δημιουργήσει επικίνδυνες καταστάσεις.*

ζ) Διατηρείτε τις λαβές και τις επιφάνειες λαβής στεγνές, καθαρές και χωρίς λάδι και γράσο. *Οι ολισθηρές λαβές και επιφάνειες λαβής δεν επιτρέπουν τον ασφαλή χειρισμό και έλεγχο της συσκευής σε απρόβλεπτες καταστάσεις.*

3.5 Χρήση και μεταχείριση της επαναφορτιζόμενης συσκευής

α) Φορτίζετε τις επαναφορτιζόμενες μπαταρίες μόνο με φορτιστές που συνιστά ο κατασκευαστής. Ένας φορτιστής που είναι κατάλληλος μόνο για ένα συγκεκριμένο τύπο μπαταρίας δημιουργεί κίνδυνο πυρκαγιάς όταν χρησιμοποιηθεί για άλλες μπαταρίες.

β) Χρησιμοποιείτε στα ηλεκτρικά εργαλεία μόνο μπαταρίες που προορίζονται γι' αυτά. Η χρήση διαφορετικών μπαταριών μπορεί να οδηγήσει σε τραυματισμούς ή πυρκαγιά.

γ) Κρατάτε τις μπαταρίες που δεν χρησιμοποιείτε μακριά από συνδετήρες χαρτιών, νομίσματα, κλειδιά, καρφιά, βίδες κι άλλα μικρά μεταλλικά αντικείμενα που μπορούν να βραχυκυκλώσουν τις επαφές της μπαταρίας. Ένα βραχυκύκλωμα ανάμεσα στις επαφές της μπαταρίας μπορεί να προκαλέσει εγκαύματα ή πυρκαγιά.

δ) Σε περίπτωση λανθασμένης εφαρμογής, μπορεί να διαρρεύσουν υγρά από την μπαταρία. Αποφεύγετε κάθε επαφή με αυτά. Σε περίπτωση τυχαίας επαφής ξεπλύνετε καλά με νερό. Σε περίπτωση που τα υγρά θα έρθουν σε επαφή με τα μάτια, πρέπει να ζητήσετε επίσης και ιατρική βοήθεια. *Τα διαρρέοντα υγρά των μπαταριών μπορεί να προκαλέσουν ερεθισμούς στο δέρμα ή και εγκαύματα.*

ε) Μη χρησιμοποιείτε χαλασμένες ή τροποποιημένες επαναφορτιζόμενες μπαταρίες. Χαλασμένες ή τροποποιημένες επαναφορτιζόμενες μπαταρίες μπορεί να λειτουργήσουν μη αναμενόμενα και να προξενήσουν πυρκαγιά, έκρηξη ή τραυματισμούς.

στ) Μην εκθέτετε τις επαναφορτιζόμενες μπαταρίες σε φλόγες ή υψηλές θερμοκρασίες. Οι φλόγες ή θερμοκρασίες πάνω από 130 °C μπορεί να προσεγγίσουν έκρηξη.

ζ) Ακολουθείτε όλες τις οδηγίες για τη φόρτιση και μη φορτίζετε την επαναφορτιζόμενη μπαταρία ή το εργαλείο επαναφορτιζόμενης μπαταρίας ποτέ εκτός της περιοχής θερμοκρασίας που αναφέρεται στις οδηγίες λειτουργίας. Λανθασμένη φόρτιση ή φόρτιση εκτός του επιτρεπόμενου εύρους θερμοκρασίας μπορεί να καταστρέψουν την επαναφορτιζόμενη μπαταρία αυξάνοντας τον κίνδυνο πυρκαγιάς.

3.6 Service

α) Δίνετε το ηλεκτρικό σας εργαλείο για επισκευή σε άριστα ειδικευμένο προσωπικό, μόνο με γνήσια ανταλλακτικά. Έτσι εξασφαλίζεται η διατήρηση της ασφάλειας της συσκευής.

β) Μη συντηρείτε ποτέ χαλασμένες επαναφορτιζόμενες μπαταρίες. Κάθε εργασία συντήρησης σε επαναφορτιζόμενες μπαταρίες θα πρέπει να γίνεται μόνο από τον κατασκευαστή ή τις εξουσιοδοτημένες υπηρεσίες εξυπηρέτησης πελατών.

3.7 Περαιτέρω υποδείξεις ασφαλείας

- Οι προκείμενες οδηγίες λειτουργίας απευθύνονται σε άτομα με βασικές τεχνικές γνώσεις στη χρήση των ακολουθώς περιγραφόμενων συσκευών. Εάν έχετε πλήρη έλλειψη πείρας στη χρήση αυτών των συσκευών, θα έπρεπε να ζητήσετε κατ' αρχήν τη βοήθεια έμπειρων χρηστών.
- Για βλάβες που προκλήθηκαν λόγω μη-τήρησης των προκείμενων οδηγιών λειτουργίας δεν αναλαμβάνει ο κατασκευαστής καμία ευθύνη.

Οι πληροφορίες στις παρούσες οδηγίες λειτουργίας διακρίνονται ως εξής:



Κίνδυνος!

Προειδοποίηση κινδύνου τραυματισμών, υλικών ζημιών ή περιβαλλοντολογικών ζημιών.

4. Ειδικές υποδείξεις ασφαλείας

Οι ακόλουθοι υπολειπόμενοι κίνδυνοι υπάρχουν κατά κανόνα στις συσκευές πεπιεσμένου αέρα και δεν μπορούν να αντιμετωπιστούν πλήρως, ούτε και από τα συστήματα ασφαλείας.

4.1 Κίνδυνος τραυματισμού από τον εξερχόμενο πεπιεσμένο αέρα και εξαρτήματα, τα οποία παρασύρονται από τον πεπιεσμένο αέρα!

- Μην στρέψετε ποτέ το ρεύμα του πεπιεσμένου αέρα σε ανθρώπους και σε ζώα.
- Βεβαιωθείτε ότι όλα τα χρησιμοποιούμενα εξαρτήματα έχουν διαμορφωθεί για την πίεση εργασίας.
- Προσέξτε κατά την απουσία της σύνδεσης τον πεπιεσμένο αέρα που περιέχεται στον

- ελαστικό σωλήνα πεπιεσμένου αέρα και εξέρχεται με μεγάλη ταχύτητα. Κρατήστε για τον λόγο αυτό γερά το άκρο του ελαστικού σωλήνα πεπιεσμένου αέρα που αποσυνδέετε.
- Βεβαιωθείτε ότι είναι σφιγμένες πάντοτε όλες οι κοχλιωτές συνδέσεις.
- Μην επισκευάζετε ποτέ μόνοι σας τη συσκευή! Μόνο ειδικευμένα άτομα επιτρέπεται να διενεργήσουν επισκευές σε συμπιεστές και συσκευές πεπιεσμένου αέρα.

4.2 Κίνδυνος από ανεπαρκή μέσα ατομικής προστασίας!

- Να φοράτε ωτασπίδες.
- Να φοράτε προστατευτικά ματογυάλια.
- Σε εργασίες όπου δημιουργούνται σκόνη ή αέρια, νέφη ή αναθυμιάσεις επιβλαβή για την υγεία, φοράτε μάσκα.
- Να φοράτε την κατάλληλη εργασιακή ενδυμασία.
- Χρησιμοποιείτε αντιολισθητικά υποδήματα.

4.3 Κίνδυνος λόγω ελαττωμάτων της συσκευής!

- Φροντίστε επιμελώς την ηλεκτρική σας συσκευή καθώς και τον εξοπλισμό. Να τηρείτε τις οδηγίες συντήρησης.
- Πριν από κάθε χρήση να επανελέγχετε τη μηχανή, αναζητώντας ενδεχόμενες βλάβες: Πριν την περαιτέρω χρήση της συσκευής πρέπει να γίνει έλεγχος των εγκαταστάσεων ασφαλείας και των διατάξεων προστασίας καθώς και της άψογης λειτουργικότητας μερών που έχουν υποστεί ελαφρά ζημιά. Μια χαλασμένη συσκευή επιτρέπεται να χρησιμοποιηθεί ξανά, αφού πρώτα επισκευαστεί σωστά.
- Επανελέγξτε εάν τα κινητά εξαρτήματα λειτουργούν κανονικά και δε μαγκνώνουν. Όλα τα μέρη πρέπει να είναι σωστά συναρμολογημένα και να πληρούν όλες τις προϋποθέσεις, για την εξασφάλιση της άψογης λειτουργίας της συσκευής.
- Οι διατάξεις προστασίας που έχουν υποστεί ζημιά πρέπει να επισκευάζονται ή αντικαθίστανται από ένα αναγνωρισμένο συνεργείο.

4.4 Ειδικές υποδείξεις ασφαλείας για εργαλεία επαναφορτιζόμενης μπαταρίας



Προστατέψτε τις επαναφορτιζόμενες μπαταρίες από την υγρασία!



Μην εκθέτετε τις επαναφορτιζόμενες μπαταρίες στη φωτιά!

- Μην χρησιμοποιείτε ελαττωματικές ή παραμορφωμένες επαναφορτιζόμενες μπαταρίες!
- Μην ανοίγετε τις επαναφορτιζόμενες μπαταρίες!
- Μην ακουμπάτε ή βραχυκυκλώνετε τις επαφές των επαναφορτιζόμενων μπαταριών!

el ΕΛΛΗΝΙΚΑ



Από τις ελαττωματικές επαναφορτιζόμενες μπαταρίες ιόντων λιθίου (Li-Ion) μπορεί να εξέλθει εύφλεκτο υγρό!



Σε περίπτωση που χυθεί το υγρό της μπαταρίας και έρθει σε επαφή με το δέρμα σας, ξεπλύνετε το αμέσως με πολύ νερό. Σε περίπτωση που πέσει υγρό της μπαταρίας στα μάτια σας, πλύνετε τα μάτια σας με καθαρό νερό και πηγαίστε χωρίς καθυστέρηση στον γιατρό!

- Εάν το εργαλείο χαλάσει αφαιρέστε την επαναφορτιζόμενη μπαταρία από αυτό.

Μεταφορά των μπαταριών ιόντων λιθίου:

- Η αποστολή των μπαταριών ιόντων λιθίου υπόκειται στη νομοθεσία περί επικινδύνων εμπορευμάτων (UN 3480 και UN 3481). Κατά την αποστολή των μπαταριών ιόντων λιθίου προσέξτε τους τρέχοντες ισχύοντες κανονισμούς. Πληροφορηθείτε σχετικά ενδεχομένως από την εταιρεία μεταφορών. Πιστοποιημένη συσκευασία είναι διαθέσιμη στη Metabo.
- Η αποστολή των επαναφορτιζόμενων μπαταριών μπορεί να γίνει μόνον εφόσον το περιβάλλον ευρίσκεται σε καλή κατάσταση και δεν διαρρέει υγρό. Για την αποστολή της επαναφορτιζόμενης μπαταρίας αφαιρέστε την μπαταρία από το εργαλείο. Ασφαλίστε τις επαφές από τυχόν βραχυκύκλωμα (π.χ. μονώστε τις με αυτοκόλλητη ταινία).

4.5 Περαιτέρω υποδείξεις ασφαλείας

- Αποσυνδέστε το καλώδιο σύνδεσης (21) από το ηλεκτρικό ρεύμα και την μπαταρία (23) από τη συσκευή πριν πραγματοποιήσετε οποιαδήποτε τροποποίηση, συντήρηση ή καθαρισμό.
- Τηρήστε τις ειδικές επισημάνσεις ασφαλείας στα εκάστοτε κεφάλαια.
- Τηρήστε ενδεχομένως τις οδηγίες του επαγγελματικού συνδέσμου ή τις προδιαγραφές πρόληψης ατυχημάτων κατά το χειρισμό συμπιεστών.
- Τηρείτε τις νομικές προδιαγραφές σχετικά με τη λειτουργία συστημάτων που χρήζουν επιτήρησης.
- Λαμβάνετε υπόψη τις περιβαλλοντικές επιδράσεις.
- Φωτοδιάδοχος LED (6): Μην παρατηρείτε την ακτίνα LED απευθείας με οπτικά όργανα.



ΠΡΟΣΟΧΗ Μην κοιτάτε την αναμμένη φωτοδιάδοχο.

- Μην προβείτε σε καμία τροποποίηση στη συσκευή.
- Κίνδυνος ατυχήματος. Τοποθετείτε το καλώδιο σύνδεσης έτσι ώστε να μην εμποδίζεται σε κανέναν η διέλευση.
- Κρατάτε το καλώδιο σύνδεσης μακριά από αιχμηρά άκρα, μην το λυγίζετε, μην το δένετε, μην το βάζετε στην άκρη.
- Μη χρησιμοποιείτε προσαρμογέα βύσματος ή καλώδιο επέκτασης.
- Κατά την αποσύνδεση από την τροφοδοσία ρεύματος: Μην τραβάτε το καλώδιο. Πιάνετε από το φις.

- Το φις σύνδεσης της συσκευής πρέπει να ταιριάζει στην πρίζα. Δεν επιτρέπεται με κανένα τρόπο η μετατροπή του φις. Αμεταποίητα φις και κατάλληλες πρίζες μειώνουν τον κίνδυνο ηλεκτροπληξίας.
- Αναθέστε τη συσκευή σας για επισκευή σε άριστα ειδικευμένο προσωπικό, χρησιμοποιώντας μόνο γνήσια ανταλλακτικά. Έτσι εξασφαλίζεται η διατήρηση της ασφάλειας του ηλεκτρικού εργαλείου.

4.6 Σύμβολα



Διαβάστε τις οδηγίες λειτουργίας.



Χρησιμοποιείτε προστασία ακοής.



Εγγυημένη στάθμη ηχητικής απόδοσης.

5. Επισκόπηση

Βλέπε σελίδα 2.

- 1 Προσαρμογέας βαλβίδας «Presta»
- 2 Βελόνα μπαλών (για το φούσκωμα μπαλών)
- 3 Προσαρμογέας γενικής χρήσης
- 4 Χώρος για τη φύλαξη του προσαρμογέα πεπιεσμένου αέρα
- 5 Ελαστικός σωλήνας πεπιεσμένου αέρα με προσαρμογέα βαλβίδας «Schrader»
- 6 Λαμπτήρας LED
- 7 Πλήκτρο ON/OFF του λαμπτήρα LED
- 8 Λαβή μεταφοράς
- 9 Πλήκτρο ON/OFF (συσκευή)
- 10 Πλήκτρο είδους λειτουργίας: Πεπιεσμένος αέρας ή φυσητήρας
- 11 Πλήκτρο για τη ρύθμιση της επιθυμητής πίεσης αέρα (στο είδος λειτουργίας «πεπιεσμένος αέρας»)
- 12 Ρύθμιση μονάδας της ένδειξης πίεσης (BAR / PSI / kPa) (στο είδος λειτουργίας «πεπιεσμένος αέρας»)
- 13 Πλήκτρο Start/Stop (πεπιεσμένος αέρας ή φυσητήρας)
- 14 Ελαστικοί σωλήνας μεγάλου όγκου
- 15 Διάφοροι προσαρμογείς (για τον ελαστικό σωλήνα μεγάλου όγκου)
- 16 Χώρος για τη φύλαξη των προσαρμογών
- 17 Σύνδεση για το ξεφούσκωμα με τον ελαστικό σωλήνα μεγάλου όγκου (εισαγωγή αέρα)
- 18 Σύνδεση για το φούσκωμα με τον ελαστικό σωλήνα μεγάλου όγκου (εξαγωγή αέρα)
- 19 Θυρίδα (χώρος) για το καλώδιο σύνδεσης και τα εξαρτήματα)
- 20 Υποδοχή για τη σύνδεση του καλωδίου σύνδεσης αναπτήρα 12V
- 21 Καλώδιο σύνδεσης αναπτήρα 12V

- 22 Πλήκτρο για την απασφάλιση της επαναφορτιζόμενης μπαταρίας
- 23 Επαναφορτιζόμενη μπαταρία *
- 24 Πλήκτρο ένδειξης της χωρητικότητας *
- 25 Ένδειξη χωρητικότητας και σήμανσης *

* ανάλογα με τον εξοπλισμό/δεν συμπεριλαμβάνεται στα υλικά παράδοσης

6. Έναρξη της λειτουργίας

 Πριν από τη θέση σε λειτουργία, ελέγξτε για ζημιές. Μην θέτετε σε λειτουργία μια κατεστραμμένη συσκευή.

6.1 Τοποθέτηση

- Τοποθετείτε τη συσκευή σε σταθερή, οριζόντια και επίπεδη επιφάνεια.
- Τα χειριστήρια πρέπει να είναι πάντοτε καλά προσβάσιμα.
- Τοποθετείτε τη συσκευή πάντα σε στεγνό και προστατευμένο από τον παγετό μέρος.

6.2 Τροφοδοσία ρεύματος με μπαταρία

Φορτίστε την μπαταρία (23) πριν από τη χρήση. Φορτίστε ξανά την επαναφορτιζόμενη μπαταρία σε περίπτωση πτώσης της ισχύος.

Οδηγίες για τη φόρτιση της επαναφορτιζόμενης μπαταρίας θα βρείτε στις οδηγίες λειτουργίας του Metabo-φορτιστή.

Οι επαναφορτιζόμενες μπαταρίες έχουν μία ένδειξη χωρητικότητας και σήματος (25) (ανάλογα με τον εξοπλισμό):

- Πατήστε το πλήκτρο (24), εμφανίζεται η κατάσταση φόρτισης μέσω των λυχνιών LED.
- Όταν μια λυχνία LED αναβοσβήνει, η μπαταρία είναι σχεδόν άδεια και πρέπει να επαναφορτιστεί.

Αφαίρεση, τοποθέτηση της μπαταρίας

Αφαίρεση:

Πατήστε το κουμπί για την απασφάλιση της επαναφορτιζόμενης μπαταρίας (22) και αφαιρέστε την επαναφορτιζόμενη μπαταρία.

Τοποθέτηση:

Σπρώξτε την μπαταρία (23) προς τα μέσα μέχρι να ασφαλιστεί.

6.3 Τροφοδοσία ρεύματος με καλώδιο σύνδεσης αναπτήρα 12V

 Μη χρησιμοποιείτε αυτό το εργαλείο με ρεύμα από αναπτήρα 12 V, ενώ το όχημα κινείται.

 Πριν τη θέση σε λειτουργία ελέγξτε αν η τάση που αναφέρεται στην πινακίδα τύπου ταυτίζεται με τα στοιχεία του ηλεκτρικού δικτύου του οχήματός σας.

 Βεβαιωθείτε ότι το καλώδιο σύνδεσης αναπτήρα 12V δεν μαγκώνεται ή παθαίνει ζημιά.

1. Ανοίξτε τη θήκη καλωδίων (19) και συνδέστε το καλώδιο σύνδεσης αναπτήρα 12V (21) στην υποδοχή (20).

2. Ξετυλίξτε εντελώς το καλώδιο σύνδεσης αναπτήρα 12V (21) και συνδέστε το σε κατάλληλη υποδοχή αναπτήρα 12 Volt του οχήματός σας.

Υπόδειξη: Ορισμένες υποδοχές αναπτήρα παρέχουν ρεύμα μόνο με ενεργοποιημένη ανάφλεξη ή ενεργοποιημένο κινητήρα του οχήματος.

7. Χρήση

 Η χρήση της συσκευής πρέπει πάντοτε να γίνεται υπό επίβλεψη. Υπερβολικά υψηλή πίεση μπορεί να οδηγήσει στο σκάσιμο του αντικειμένου που θα φουσκώσετε και να προκαλέσει τραυματισμούς και υλικές ζημιές.

7.1 Φούσκωμα με τον ελαστικό σωλήνα πεπιεσμένου αέρα (5)

1. Ξετυλίξτε τον ελαστικό σωλήνα πεπιεσμένου αέρα (5).
2. Βιδώστε τον ελαστικό σωλήνα πεπιεσμένου αέρα στη βαλβίδα του αντικειμένου που θα φουσκώσετε. Η βιδώση είναι από τους προσαρμογείς (1), (3), (2) στον ελαστικό σωλήνα πεπιεσμένου αέρα και στη συνέχεια τοποθετήστε τον στη βαλβίδα του αντικειμένου που θα φουσκώσετε.

 Βεβαιωθείτε ότι έχει βιδωθεί γερά ένας τοποθετημένος προσαρμογέας, πριν ξεκινήσετε τον συμπιεστή.

3. Ενεργοποίηση συσκευής: Πιέστε το πλήκτρο ON/OFF (9). Η οθόνη ανάβει.
4. Πιέζοντας το πλήκτρο είδους λειτουργίας (10) (P/V) εναλλάγεται μεταξύ πεπιεσμένου αέρα και φυσητήρα:
Ρύθμιση πεπιεσμένου αέρα = Σύμβολο:



5. Πιέζοντας το πλήκτρο (12) επιλέξτε την επιθυμητή μονάδα της πίεσης (BAR / PSI / kPa).
 6. Πιέζοντας το πλήκτρο +/- (11) ρυθμίστε την επιθυμητή πίεση στην οθόνη.
-  Η ρυθμισμένη πίεση δεν επιτρέπεται να υπερβαίνει τη μέγιστη επιτρεπόμενη πίεση του αντικειμένου που θα φουσκώσετε. Διαφορετικά μπορεί να σκάσει και να προκαλέσει τραυματισμούς και υλικές ζημιές.

7. Έναρξη διαδικασίας φουσκώματος: Πιέστε το πλήκτρο Start/Stop (13). Η επιτευχθείσα πίεση εμφανίζεται στην οθόνη. Η διαδικασία φουσκώματος σταματά αυτόματα, όταν επιτευχθεί η ρυθμισμένη πίεση. Πιέζοντας το πλήκτρο Start/Stop (13) μπορεί να διακοπεί ανά πάσα στιγμή η διαδικασία φουσκώματος.
8. Απενεργοποίηση συσκευής: Πιέστε το πλήκτρο ON/OFF (9). Η οθόνη σβήνει.
9. Αφαιρέστε τον ελαστικό σωλήνα πεπιεσμένου αέρα από το αντικείμενο που θα φουσκώσετε. Ενδεχομένως ξεβιδώστε τον προσαρμογέα από τον ελαστικό σωλήνα πεπιεσμένου αέρα (5) και φυλάξτε τον στη θήκη (4). Τυλίξτε τον ελαστικό σωλήνα πεπιεσμένου αέρα και κουμπιώστε τον.

el ΕΛΛΗΝΙΚΑ

7.2 Φούσκωμα/Ξεφούσκωμα με τον ελαστικό σωλήνα μεγάλου όγκου (14)

1. Πάρτε τον ελαστικό σωλήνα μεγάλου όγκου (14) από τη συσκευή και ...
 - a για το φούσκωμα τοποθετήστε τον στην εξαγωγή αέρα (18) (κλείσιμο μπαγιονέτ: ευθυγραμμίστε, τοποθετήστε και περιστρέψτε αριστερόστροφα) ή...
 - b για το ξεφούσκωμα τοποθετήστε τον στην εισαγωγή αέρα (17) (κλείσιμο μπαγιονέτ: ευθυγραμμίστε, τοποθετήστε και περιστρέψτε αριστερόστροφα)
3. Ενδεχομένως ξεβιδώστε τον προσαρμογέα (15) που έχει τοποθετηθεί στον ελαστικό σωλήνα μεγάλου όγκου (14) και βιδώστε έναν κατάλληλο προσαρμογέα (15) από τη θήκη (16).
4. Τοποθετήστε τον ελαστικό σωλήνα μεγάλου όγκου (14) με τον προσαρμογέα στο αντικείμενο που θα φουσκώσετε.
5. Ενεργοποίηση συσκευής: Πιέστε το πλήκτρο ON/OFF (9). Η οθόνη ανάβει.
6. Πιέζοντας το πλήκτρο είδους λειτουργίας (10) (P/V) εναλλάγεται μεταξύ πεπιεσμένου αέρα και φυσήτρη:
Ρύθμιση φυσήτρη = Σύμβολο:



-  Μην φουσκώνετε υπερβολικά πολύ το αντικείμενο που θα φουσκώσετε. Διαφορετικά μπορεί να σκάσει και να προκαλέσει τραυματισμούς και υλικές ζημιές.
7. Έναρξη διαδικασίας φουσκώματος: Πιέστε το πλήκτρο Start/Stop (13). Πιέζοντας το πλήκτρο Start/Stop (13) μπορεί να διακοπεί ανά πάσα στιγμή η διαδικασία φουσκώματος.
 8. Αφαιρέστε τον ελαστικό σωλήνα όγκου από το αντικείμενο που θα φουσκώσετε και κλείστε το πώμα του.
 9. Απενεργοποίηση συσκευής: Πιέστε το πλήκτρο ON/OFF (9). Η οθόνη σβήνει.
 10. Αφαιρέστε τον ελαστικό σωλήνα μεγάλου όγκου στην εισαγωγή αέρα ή στην εξαγωγή αέρα (κλείσιμο μπαγιονέτ: περιστρέψτε δεξιόστροφα και αφαιρέστε). Στη συνέχεια συνδέστε τον στην κάτω πλευρά της συσκευής στην υποδοχή, τυλίξτε τον στη συσκευή και κουμπώστε τον.

7.3 Μεταφορά

Τυλίξτε τους ελαστικούς σωλήνες στη συσκευή και κουμπώστε τους. Φυλάξτε το καλώδιο σύνδεσης (21) στη θήκη καλωδίων και κλείστε τη θύρα (19)

Μεταφέρετε τη συσκευή από τη λαβή μεταφοράς (8). Μην τραβάτε τη συσκευή από τους ελαστικούς σωλήνες ή το καλώδιο σύνδεσης.

8. Συντήρηση, φροντίδα και φύλαξη

 Πριν από κάθε εργασία στη συσκευή: Απενεργοποιήστε τη συσκευή. Αποσυνδέστε

το καλώδιο σύνδεσης (21) από τη ηλεκτρικό ρεύμα και την μπαταρία (23) από τη συσκευή.

Πιο εκτεταμένες εργασίες συντήρησης και επισκευής, απ' αυτές που αναφέρονται σε αυτό το κεφάλαιο, επιτρέπεται να διενεργούνται μόνον από ειδικευμένο τεχνικό προσωπικό.

8.1 Σημαντικές πληροφορίες

Οι συντήρησις και οι έλεγχοι πρέπει να σχεδιάζονται και να διενεργούνται σύμφωνα με τις νομικές προδιαγραφές σχετικά με την τοποθέτηση και τον τρόπο λειτουργίας της συσκευής.

Οι αρμόδιες ελεγκτικές υπηρεσίες ενδέχεται να ζητήσουν κατάθεση σχετικά εγγράφων.

8.2 Τακτική συντήρηση Πριν από κάθε έναρξη εργασιών

Ελέγξτε τους ελαστικούς σωλήνες για ζημιές, ενδεχομένως αναθέστε την επισκευή τους.

Ελέγξτε τις βιδωτές συνδέσεις (ρακόρ) για σταθερή προσαρμογή, ενδεχομένως σφίξτε τις.

Ελέγξτε το καλώδιο σύνδεσης (21) για ζημιές, ενδεχομένως αντικαταστήστε το με ένα γνήσιο ανταλλακτικό.

8.3 Αποθήκευση εργαλείου

Θέστε τη συσκευή εκτός λειτουργίας. Αποσυνδέστε το καλώδιο σύνδεσης (21) από το ηλεκτρικό ρεύμα και την μπαταρία (23) από τη συσκευή.

Αποθηκεύετε τη συσκευή έτσι, ώστε να μην μπορεί να τεθεί σε λειτουργία από μη εξουσιοδοτημένα άτομα.

 Μην αποθηκεύετε τη συσκευή στην ύπαιθρο ή σε υγρό περιβάλλον.

Προσέξτε τις επιτρεπόμενες περιοχές θερμοκρασίας (Βλέπε Τεχνικά στοιχεία).

9. Προβλήματα και λειτουργικές διαταραχές

Ο συμπιεστής δεν λειτουργεί:

- Επαναφορτιζόμενη μπαταρία άδεια; Φορτίστε την μπαταρία πριν από τη χρήση.
- Ελέγξτε, εάν η επαναφορτιζόμενη μπαταρία έχει περαστεί μέχρι να κλειδώσει.
- Ενεργοποιήστε την ανάφλεξη τον κινητήρα του οχήματος.

Η συσκευή έχει υπερθερμανθεί, για παράδειγμα λόγω ελλιπούς ψύξης (σχισμές ψύξης καλυμμένες).

- Θέστε τη συσκευή εκτός λειτουργίας.
- Αντιμετωπίστε την αιτία της υπερθέρμανσης. Αφήστε τη συσκευή να κρυώσει για περίπου δέκα λεπτά
- Ενεργοποιήστε ξανά τη συσκευή.

Το αντικείμενο προς φούσκωμα δεν λαμβάνει αρκετή πίεση.

- Πιέζοντας το πλήκτρο +/- (11) ελέγξτε τη ρυθμισμένη πίεση στην οθόνη.

- Ελέγξτε τη σύνδεση ελαστικού σωλήνα. Επιλέχθηκε ο κατάλληλος προσαρμογέας;

10. Πρόσθετος εξοπλισμός

Χρησιμοποιείτε μόνο γνήσιες επαναφορτιζόμενες μπαταρίες Metabo ή CAS- (Cordless Alliance System) και εξοπλισμό.

Χρησιμοποιείτε μόνον πρόσθετο εξοπλισμό, ο οποίος ικανοποιεί τις απαιτήσεις και τα χαρακτηριστικά στοιχεία που αναφέρονται σε αυτές τις οδηγίες λειτουργίας.

Βλέπε στη σελίδα 4.

A Φορτιστής: SC 30, κ.λπ.

Επαναφορτιζόμενες μπαταρίες διαφορετικής χωρητικότητας
Χρησιμοποιείτε μόνο επαναφορτιζόμενες μπαταρίες με μια τάση κατάλληλη για το ηλεκτρικό σας εργαλείο.

2,0 Ah LiPower αρ. παραγγ.: 625026000

4,0 Ah LiPower αρ. παραγγ.: 625027000

5,2 Ah LiPower αρ. παραγγ.: 625028000

4,0 Ah LiHD αρ. παραγγ.: 625367000

5,5 Ah LiHD αρ. παραγγ.: 625368000

8,0 Ah LiHD αρ. παραγγ.: 625369000

10,0 Ah LiHD αρ. παραγγ.: 625549000

κ.λπ.

Πλήρες πρόγραμμα εξαρτημάτων, βλέπε www.metabo.com ή στον κατάλογο.

11. Επισκευή

 Οι επισκευές των ηλεκτρικών εργαλείων επιτρέπεται να διενεργούνται μόνο από ηλεκτροτεχνίτες!

Επιτρέπεται αποκλειστικά η χρήση γνήσιων ανταλλακτικών Metabo.

Ένα ελαττωματικό καλώδιο σύνδεσης αναπτήρα 12V επιτρέπεται να αντικαθίσταται μόνο από ένα ειδικό, γνήσιο καλώδιο σύνδεσης αναπτήρα 12V της Metabo, που διατίθεται από το Metabo Service.

Για ηλεκτρικά εργαλεία Metabo που έχουν ανάγκη επισκευής απευθυνθείτε στην αντίστοιχη αντιπροσωπεία της Metabo. Διευθύνσεις βλέπε www.metabo.com.

Τους καταλόγους ανταλλακτικών μπορείτε να τους κατεβάσετε στη διεύθυνση www.metabo.com.

12. Περιβαλλοντολογική προστασία

Τηρείτε τους εθνικούς κανονισμούς για την απόσυρση σύμφωνα με τους κανόνες προστασίας του περιβάλλοντος και για την ανακύκλωση των άχρηστων εργαλείων, συσκευασιών και πρόσθετου εξοπλισμού.

Τα υλικά συσκευασίας πρέπει να απορρίπτονται σύμφωνα με τη σημάνση τους σύμφωνα με τις κοινοτικές οδηγίες. Περαιτέρω υποδείξεις θα

βρείτε στην ηλεκτρονική διεύθυνση www.metabo.com στην περιοχή Service.

Οι μπαταρίες δεν επιτρέπεται να πεταχτούν στα οικιακά απορρίμματα! Επιστρέψτε τις ελαττωματικές ή μεταχειρισμένες μπαταρίες στον αντιπρόσωπο της Metabo!

Μην πετάτε τις μπαταρίες στο νερό.



Μόνο για χώρες της ΕΕ: Μην πετάτε τα ηλεκτρικά εργαλεία στον κάδο οικιακών απορριμμάτων! Σύμφωνα με την ευρωπαϊκή οδηγία 2012/19/ΕΕ περί ηλεκτρικών και ηλεκτρονικών συσκευών και την ενσωμάτωσή της στο εθνικό δίκαιο, τα ηλεκτρικά εργαλεία πρέπει να συλλέγονται ξεχωριστά και να επιστρέφονται για ανακύκλωση με τρόπο φιλικό προς το περιβάλλον. Πριν την απόσυρση εκφορτίστε την μπαταρία στο ηλεκτρικό εργαλείο. Ασφαλίστε τις επαφές από τυχόν βραχυκύκλωμα (π.χ. μονώστε τις με αυτοκόλλητη ταινία).

13. Τεχνικά στοιχεία

Διευκρινίσεις σχετικά με τα στοιχεία στη σελίδα 3.

Με την επιφύλαξη του δικαιώματος αλλαγών λόγω τεχνικών εξελίξεων.

U_A	= Τάση της μπαταρίας
U_N	= Τάση λειτουργίας (μέσω του καλωδίου σύνδεσης αναπτήρα 12V (21))
F	= Ισχύς πλήρωσης (σε 0 - 6 bar)
P_{max}	= Μέγ. πίεση
IP	= Κατηγορία προστασίας
T_{max}	= Συμπίεσής: μέγ. θερμοκρασία αποθήκευσης / λειτουργίας *
T_{min}	= Συμπίεσής: ελάχ. θερμοκρασία αποθήκευσης / λειτουργίας **
$T_{B, Akku}$	= Επαναφορτιζόμενη μπαταρία: Επιτρεπόμενη θερμοκρασία περιβάλλοντος κατά τη λειτουργία
$T_{L, Akku}$	= Επαναφορτιζόμενη μπαταρία: Επιτρεπόμενη θερμοκρασία περιβάλλοντος κατά την αποθήκευση
m	= Βάρος (χωρίς μπαταρία)
F_{12V}	= Ασφάλεια (12 V)

Οι τιμές μετρήθηκαν σύμφωνα με το πρότυπο EN 62841.

Συνιστώμενες θερμοκρασίες κατά τη φόρτιση: 0°C έως 40°C.

--- Συνεχές ρεύμα

Τα αναφερόμενα τεχνικά στοιχεία εννοούνται με ανοχές (σύμφωνα με τις εκάστοτε ισχύουσες τεχνικές προδιαγραφές).



Τιμές εκπομπών
Αυτές οι τιμές καθιστούν δυνατή την εκτίμηση των εκπομπών της συσκευής και τη σύγκριση διαφόρων ηλεκτρικών εργαλείων. Ανάλογα με τις συνθήκες εργασίας, την κατάσταση της συσκευής ή των εξαρτημάτων εργασίας μπορεί το πραγματικό φορτίο να είναι υψηλότερο ή χαμηλότερο. Για την εκτίμηση λάβετε υπόψη τα διαλείμματα εργασίας και τις φάσεις μικρότερου φορτίου. Με βάση τις αντίστοιχες προσαρμοσμένες τιμές εκτίμησης

e) ΕΛΛΗΝΙΚΑ

καθορίστε μέτρα προστασίας για τον χρήστη, π.χ. οργανωτικά μέτρα.

Τυπικές A-σταθμισμένες στάθμες ηχητικής πίεσης:

L_{pA} = Στάθμη ηχητικής πίεσης

L_{WA} = Στάθμη ηχητικής ισχύος

$L_{WA(G)}$ = εγγυημένη στάθμη ηχητικής ισχύος σύμφωνα με την οδηγία 2000/14/ΕΚ



K_{pA} , K_{WA} = Αβεβαιότητα



Φοράτε ωτοασπίδες!

Eredeti használati utasítás

Tartalomjegyzék

1. Megfelelőségi nyilatkozat
2. Rendeltetésszerű használat
3. Általános biztonsági utasítások
4. Különleges biztonsági utasítások
5. Áttekintés
6. Üzembe helyezés
7. Használat
8. Karbantartás és ápolás
9. Problémák és üzemzavarok
10. Tartozékok
11. Javítás
12. Környezetvédelem
13. Műszaki adatok

1. Megfelelőségi nyilatkozat

Kizárólagos felelősségünk tudatában kijelentjük: Ezek az akkus kompresszorok – típus és sorozatszám alapján történő azonosítással *1) – megfelelnek az irányelvek *2) és szabványok *3) összes idevonatkozó rendelkezéseinek. Kiállító ellenőrző pont *4), Mért LWA(M) / Garantált LWA(G) Zajszint *5), Műszaki dokumentáció *6) - lásd a 4. oldalon.

2. Rendeltetészerű használat

A készülék kerékpár- és autóabroncsok, valamint a mellékelt adapterrel játékok és sporteszközök felpumpálására készült. Ezenkívül olyan szabadidős cikkek, mint pl. gumimatracok és ágyak felfújására és leeresztésére alkalmas.

A készülék csak korlátozott mértékben alkalmas nagy űrtartalmú furgonabroncsok felpumpálására.

A készülék nem alkalmas sűrített levegővel működő szerszámok üzemeltetésére.

A nyomáskijelző nem kalibrált. Használjon kalibrált nyomáskijelzőt, ha pl. az abroncsnyomást kívánja ellenőrizni.

Az orvosi, élelmiszerekre érintő területeken, valamint belélegzendő levegőt tartalmazó légpalackok feltöltésére nem alkalmas.

Ne szívjon fel robbanékony, gyúlékony vagy az egészségre káros gázokat. Robbanásveszélyes tereken az üzemeltetés nem engedélyezett.

Bármely más felhasználás ellentétes a szerszám rendeltetésével. A nem rendeltetészerű használat, a készüléken végrehajtott módosítások, illetve a gyártó által nem ellenőrzött és nem engedélyezett alkatrészek használata beláthatatlan károkhoz vezethet!

Gyermekek, fiatalok és oktatásban nem részesült személyek nem használhatják a készüléket.

A készüléket csak felügyelet mellett lehet üzemeltetni.

3. Általános biztonsági utasítások



FIGYELMEZTETÉS – A sérülésveszély csökkentése érdekében olvassa át a kezelési utasítást.

Általános biztonsági utasítások



FIGYELEM – Olvassa át az összes biztonsági utasítást és előírást. A biztonsági utasítások és előírások betartásának elmulasztása elektromos áramütéshez, tűzhöz és/ vagy súlyos testi sérülésekhez vezethet.

Kérjük, gondosan őrizzen meg minden biztonsági utasítást és előírást a jövőbeni használat érdekében! A készüléket csak ezekkel a dokumentumokkal együtt adja tovább másnak. Fontos, hogy Ön és minden más felhasználó szükség esetén bármikor informálódni tudjon.

3.1 Munkahelyi biztonság

a) **Tartsa tisztán és jól megvilágítva a munkaterületét.** A rendtelenség és a megvilágítatlan munkaterület balesetekhez vezethet.

b) **Ne dolgozzon a készülékkel olyan robbanásveszélyes környezetben, ahol éghető folyadékok, gázok vagy porok vannak.** A készülékek szikrákat bocsáthatnak ki, amelyek meggyújthatják a port vagy a gőzöket.

c) **Tartsa távol a gyerekeket és az idegen személyeket a munkahelytől, ha az elektromos kiegészerszámot használja.**

3.2 Elektromos biztonság

a) **A készülék csatlakozó dugójának bele kell illeszkednie a csatlakozó aljzatba. A csatlakozó dugót semmilyen módon sem szabad megváltoztatni. Ne használjon adaptercsatlakozót. A változtatás nélküli csatlakozó dugók és a megfelelő dugaszoló aljzatok csökkentik az áramütés kockázatát.**

b) **Tartsa távol a készülékeket esőtől vagy a nedvességtől. Víz készülékbe szívárgása megnöveli az áramütés veszélyét.**

c) **Ne használja a csatlakozó vezetékét a rendeltetésétől eltérő célokra, vagyis ne hordozza vagy akassza fel a készüléket a kábelnél fogva, és ne húzza ki a hálózati csatlakozó dugót a kábelnél fogva. Tartsa távol a kábel hőforrásoktól, olajtól, éles peremektől, vagy mozgó gépalkatrészekről. Megrongálódott vagy összekuszálódott csatlakozó vezetékek növelik az áramütés kockázatát.**

3.3 Személyi biztonság

a) **Munka közben mindig legyen figyelmes, ügyeljen arra, amit csinál, és meggondoltan dolgozzon a készülékkel. Ne használja a készüléket, ha fáradt, ha kábítószerek vagy alkohol vagy orvosságok hatása alatt áll. A berendezéssel végzett munka közben már egy**

pillanatnyi figyelmetlenség is komoly sérülésekhez vezethet.

b) **Viseljen személyi védőfelszerelést és mindig viseljen védőszemüveget.** A személyi védőfelszerelések, mint porvédő álarc, csúszásbiztos védőcipő, védősíkok és fülvédő használata a készülék használatától függően csökkenti a személyes sérülések kockázatát.

c) **Kerülje el az elektromos kéziszerszám nem kívánt üzembe helyezését. Győződjön meg arról, hogy a készüléket kikapcsolták, mielőtt azt az áramforrásra csatlakoztatja, vagy felemeli és szállítja.** Ha a készülék felemelése közben az újít a kapcsolón tartja, vagy ha a készüléket bekapcsolt állapotban csatlakoztatja az áramellátáshoz, az balesetekhez vezethet.

d) **Kerülje a normálístól eltérő testtartást. Kerülje el a normálístól eltérő testtartást, ügyeljen arra, hogy mindig biztosan álljon és az egyensúlyát megtartsa.** Így az elektromos kéziszerszám felett váratlan helyzetekben is jobban tud uralkodni.

e) **Ne ringassa magát a készülék többszöri használatát után hamis biztonságba, és ne vegye semmibe a készülékre vonatkozó biztonsági szabályokat.** A figyeletlen cselekvés másodpercek alatt súlyos sérülésekhez vezethet.

3.4 A készülék alkalmazása és kezelése

a) **Ne terhelje túl a készüléket. A munkájához csak az arra kijelölt készüléket használja.** Egy megfelelő készülékkel a megadott teljesítménytartományon belül jobban és biztonságosabban lehet dolgozni.

b) **Ne használjon olyan készüléket, amelynek a kapcsolója meghibásodott.** Az olyan készülék, amelyet nem lehet be- vagy kikapcsolni, veszélyes és meg kell javítani.

c) **Húzza ki a csatlakozó dugót a csatlakozó aljzatból, ill. vegye ki az akkuegységet, mielőtt tartozékokat cserél vagy a készüléket tárolja.** Ez az elővigyázatossági intézkedés meggátolja a készülék akaratlan üzembe helyezését.

d) **Tárolja a nem használt készüléket olyan helyen, ahol gyermekek nem férhetnek hozzá. Ne hagyja, hogy olyan személyek használják az elektromos kéziszerszámot, akik nem ismerik a azt, vagy nem olvasták el ezt az útmutatót.** A készülékek veszélyesek, ha azokat gyakorlatlan személyek használják.

e) **Ápolja gondosan a készüléket és a tartozékokat.** Ellenőrizze, hogy a mozgó alkatrészek kifogástalanul működnek-e, nem szorultak-e be, nem törtek-e el vagy nem rongálódtak-e meg olyan alkatrészek, amelyek hatással lehetnek a készülék működésére. A megrongálódott részeket a készülék használatát előtt javíttassa meg. Sok baleset oka a készülék nem kielégítő karbantartására vezethető vissza.

f) **A készülékeket, a tartozékokat, a betétszámokat stb. csak ezen előírásoknak megfelelően használja. Vegye figyelembe ennek során a munkafeltételeket és**

a kivitelezendő munkát. A készülékek eredeti rendeltetésétől eltérő célokra való alkalmazása veszélyes helyzetekhez vezethet.

g) **Tartsa szárazon, valamint olaj- és zsírmentesen a markolatokat és a markolati felületeket.** A csúszós markolatok és markolati felületek gátolják a biztonságos kezelést és a készülék ellenőrzését váratlan helyzetekben.

3.5 Az akkuegységek használata és kezelése

a) **Az akkumulátort csak a gyártó által ajánlott töltőkészülékekben töltsse fel.** Ha egy bizonyos akkumulátortípus feltöltésére szolgáló töltőkészülékben egy másik akkumulátort próbál feltölteni, tűz keletkezhet.

b) **Az elektromos kéziszerszámban csak az ahhoz tartozó akkumulátort használja.** Más akkumulátorok használata személyi sérüléseket és tüzet okozhat.

c) **Tartsa távol a használaton kívüli akkumulátort bármely fémtárgytól, mint például irodai kapcsoktól, pénzérméktől, kulcsoktól, szögektől, csavaroktól és más kisméretű fémtárgyaktól, amelyek áthidalhatják az érintkezőket.** Az akkumulátor érintkezés közötti rövidzárlat égési sérüléseket vagy tüzet okozhat.

d) **Hibás alkalmazás esetén az akkumulátorból folyadék léphet ki.** Kerülje el az érintkezést a folyadékkal. Ha véletlenül mégis érintkezésbe került az akkumulátorfolyadékkal, azonnal öblítse le vízzel az érintett felületet. Ha a folyadék a szemébe jutott, keresen fel ezen kívül egy orvost. A kilépő akkumulátorfolyadék irritációkat vagy égésses bőrsérüléseket okozhat.

e) **Sohase használjon egy akkumulátor csomagot, ha a megrongálódott, vagy ha változtatásokat hajtottak végre rajta.** A megrongálódott vagy átalakított akkumulátorok előreláthatatlan módon viselkedhetnek, amely tűzhez, robbanáshoz vagy sérülésveszélyhez vezet.

f) **Ne tegye ki az akkumulátor csomagokat tűz, vagy extrém hőmérsékletek hatásának.** Ha az akkumulátort tűznek, vagy 130 °C-ot meghaladó hőmérsékletnek teszi ki, ez robbanást okozhat.

g) **Tartsa be valamennyi töltési előírást és ne töltsse fel az akkumulátort, ha annak a hőmérséklete az utasításokban megadott hőmérséklet tartományon kívül van.** A helytelen feltöltés vagy a megengedett hőmérséklet-tartományon kívüli feltöltés tönkretelheti az akkut és növeli a tűzveszélyt.

3.6 Szerviz

a) **A készüléket kizárólag szakképzett személyzet és csak eredeti pótalkatrészek felhasználásával javíthatja meg.** Ezzel biztosítja, hogy a készülék biztonságos maradjon.

b) **Soha ne végezzen karbantartást megrongálódott akkun.** Az akkuk valamennyi karbantartását csak a gyártó vagy az erre felhatalmazott ügyfélszolgálati kirendeltség végezheti.

3.7 További biztonsági utasítások

- Ez a használati útmutató olyan személyek számára készült, akik már rendelkeznek a hasonló gépek kezeléséhez szükséges műszaki alapismeretekkel. Amennyiben semmilyen gyakorlatra nincs ilyen gépekkel kapcsolatban, először kérjen segítséget tapasztalt személyektől.
- A jelen használati útmutató figyelmen kívül hagyása miatt bekövetkező károkért a gyártó nem vállal felelősséget.

A jelen használati útmutatóban az egyes előírásokat az alábbi jelöléssel láttuk el:



Veszély!

Személyi sérülésre, anyagi károkra vagy környezeti kár veszélyére való figyelmeztetés.

4. Különleges biztonsági utasítások

A sűrített levegős készülékek használatakor alapvetően fennállnak a következő maradék veszélyek és ezeket a biztonsági berendezések használatával sem lehet teljesen kiküszöbölni.

4.1 A kilépő sűrített levegő és a magával ragadott elemek okozta sérülésveszély!

- Soha ne irányítsa a sűrített levegőt emberekre vagy állatokra.
- Győződjön meg arról, hogy valamennyi alkalmazott tartozék megfelel a munkanyomásnak.
- Vegye figyelembe a csatlakozó lehúzásakor, hogy a sűrített levegős tömlőben lévő sűrített levegő hirtelen távozik. Ezért tartsa szorosan a sűrített levegős tömlő lehúzendó végét.
- Győződjön meg arról, hogy valamennyi csavarkötés mindig szorosan meghúzott állapotban legyen.
- Ne javítsa saját maga a készüléket! A kompresszorokon és a sűrített levegős készülékeken végzendő javításokat csak szakemberek végezhetik el.

4.2 A hiányos személyi védőfelszerelés balesetveszélyes!

- Viseljen zajtompító fülvédőt.
- Viseljen védőszemüveget.
- Port okozó, vagy olyan munkavégzések esetén, amelyek során az egészségre káros gázok, köd vagy gőzök keletkeznek, viseljen gázálarcot.
- Csak megfelelő munkaruhában dolgozzon.
- Viseljen csúszásmentes lábbelit.

4.3 A szerszám meghibásodásából eredő veszélyek

- Ápolja gondosan az elektromos készüléket, valamint a tartozékokat. Tartsa be a karbantartási előírásokat.
- Használat előtt mindig ellenőrizze a készüléket esetleges sérülésekre tekintettel: a további használat előtt a biztonsági berendezések, a védőberendezések, ill. a már előzetesen enyhén megrongálódott alkatrészek műszaki állapotát és előírászerű működését ellenőrizni kell. A sérült

készülék csak szakszerű javítás után használható újra.

- Ellenőrizze, hogy megbízhatóan működnek-e és nem szorulnak-e a mozgó alkatrészek. Az összes részegységnek helyesen összeszerelt állapotban kell lennie és teljesítenie kell az összes feltételt, hogy biztosítani lehessen a készülék kifogástalan működését.
- A megrongálódott védőberendezéseket vagy alkatrészeket szakszerűen meg kell javíttatni vagy ki kell cseréltetni az erre hivatott szakműhelyben.

4.4 Az akkus berendezésekre vonatkozó speciális biztonsági figyelmeztetések

Óvja az akkuegységet a nedvségtől!



Ne tegye ki az akkuegységet tűz hatásának!



- Ne használjon sérült vagy deformálódott akkuegységet!
- Ne nyissa fel az akkuegységet!
- Ne érintse meg vagy ne zárja rövidez az akkuegység érintkezőit!



A hibás lítium-ion akkuegységből enyhén savas, éghető folyadék folyhat ki!



Ha az akkumulátorfolyadék kifolyik és érintkezésbe kerül a bőrével, azonnal öblítse le bő vízzel. Ha az akkumulátorfolyadék a szemébe kerül, tiszta vízzel mossa ki, és haladéktalanul vesse alá magát orvosi kezelésnek!

- Meghibásodott gép esetén ki kell venni a gépből az akkuegységet.

A lítium-ionos akkuegység szállítása:

- A lítium-ionos akkuegység szállítása a veszélyes anyagokról szóló rendeletek (UN 3480 és UN 3481) hatálya alá esik. A lítium-ionos akkuegység szállítása során mindig tájékozódjon az aktuálisan érvényes előírásokról. Adott esetben érdeklődjön a szállító vállalatánál. Tanúsítvánnyal ellátott csomagolás a Metabo vállalattól igényelhető.
- Csak akkor adjon fel akkuegységet, ha annak háza sértetlen és abból nem lép ki folyadék. Feladásához vegye ki az akkuegységet a gépből. Biztosítsa az érintkezők rövidzárlat elleni védelmét (pl. ragasztószalaggal).

4.5 További biztonsági utasítások

- Húzza le a hálózati csatlakozó vezetékét (21) az áramhálózatról és vegye ki az akkuegységet (23) a készülékből, mielőtt átszerelést, karbantartást vagy tisztítást végezne azon.
- Tartsa be az egyes fejezetekben található különleges biztonsági utasításokat.
- Tartsa be a kompresszorok alkalmazása során a szakmai szövetség által adott irányelveket vagy balesetvédelmi előírásokat.
- Vegye figyelembe az ellenőrzésre szoruló berendezések üzemelésére vonatkozó törvényi előírásokat.
- Vegye figyelembe a környezeti behatásokat.
- LED-lámpa (6): Ne nézzen a LED-sugárba közvetlenül optikai műszerekkel.



FIGYELEM Ne nézzen az izzóba.

- Ne végezzen a készüléken változtatásokat.
- Balesetveszély áll fenn. A csatlakozó vezetékét úgy kell helyezni, hogy az senkit ne akadályozzon.
- Tartsa távol a csatlakozó vezetékét az éles peremektől, ne törje meg azt, ne csomózza össze, ne állítson arra semmilyen tárgyat.
- Ne használjon adaptercsatlakozót vagy hosszabbító vezetékét.
- Az áramellátásról való lehúzás során: ne húzza a vezetéknél fogva. A csatlakozóján kell megfogni.
- A készülék csatlakozó dugójának bele kell illeszkednie a csatlakozó aljzatba. A csatlakozó dugót semmilyen módon sem szabad megváltoztatni. A változtatás nélküli csatlakozó dugók és a megfelelő dugaszoló aljzatok csökkentik az áramütés kockázatát.
- A készüléket csak szakképzett személyzet és csak eredeti pótalkatrészek felhasználásával javíthatja. Ez biztosítja, hogy az elektromos kéziszerszám biztonságos szerszám maradjon.

4.6 Szimbólumok



Olvassa el a használati útmutatót.



Viseljen hallásvédő felszerelést.



Garantált zajszint.

5. Áttekintés

Lásd a 2. oldalon.

- 1 „Presta“ szelepadapter
- 2 labdafújó szeleptű (labdák felpumpálásához)
- 3 univerzális adapter
- 4 tár sűrített levegős adapterekhez
- 5 sűrített levegős tömlő „Schrader“ szelepadapterrel
- 6 LED lámpa
- 7 A LED lámpa be-/kikapcsoló gombja
- 8 szállító markolat
- 9 be-/kikapcsoló gomb (készülék)
- 10 üzemkapcsoló: sűrített levegő vagy pumpa
- 11 a kívánt légnyomás beállítását szolgáló gomb („sűrített levegő“ üzemmódban)
- 12 a nyomáskijelző egység beállítása (BAR / PSI / kPa) („sűrített levegő“ üzemmódban)
- 13 start/stop gomb (sűrített levegő, ill. pumpa)
- 14 térfogatömlő
- 15 különböző adapterek (a térfogatömlőhöz)
- 16 tár adapterekhez
- 17 csatlakozó térfogatömlővel való leeresztéshez (légbeszívás)

- 18 csatlakozó térfogatömlővel való felfújáshoz (légkifújás)
 - 19 csappantyú (tár a csatlakozó kábelhez és a tartozékokhoz)
 - 20 csatlakozó a 12V-os szivargyújtó-csatlakozó kábelhez
 - 21 12V-os szivargyújtó-csatlakozó kábel
 - 22 akku egység-kireteszelő gomb
 - 23 akku egység *
 - 24 a kapacitáskijelző nyomógombja *
 - 25 kapacitás- és figyelmeztető kijelző *
- * felszereltségtől függően része a szállítási terjedelemben

6. Üzembe helyezés



A használat előtt rongálódásra tekintettel ellenőrizni. Egy megrongálódott készüléket nem lehet üzembe helyezni.

6.1 Felállítás

- A készüléket szilárd, vízszintes és egyenes alapon kell felállítani.
- A kezelőelemek bármikor hozzáférhetőek kell legyenek.
- A készüléket szárazon és fagytól védve kell felállítani.

6.2 Áramellátás akku egységgel

Használat előtt tölts fel az akku egységet (23) .

Tölts fel újra az akku egységet teljesítménycsökkenéskor.

Az akku egység feltöltésére vonatkozó utasításokat a Metabo töltő használati útmutatójában találhat.

Az akku egységen van kapacitás- és figyelmeztető kijelző (25) (kivitelől függő):

- Nyomja meg a gombot (24) és a LED-lámpák kijelzik a töltésszintet.
- Ha valamelyik LED-lámpa villog, az akku egység majdnem teljesen lemerült, és újra fel kell tölteni.

Az akku egység kivétele, behelyezése

Kivétel:

Nyomja meg az akku egység-kireteszelő (22) gombot és húzza le az akku egységet.

Behelyezés:

Tolja be az akku egységet (23) bekattanásig.

6.3 Áramellátás 12V-os szivargyújtó-csatlakozó kábellel



Ne használja ezt a készüléket 12 V-os szivargyújtóra kötve, miközben a jármű működik.



Az üzembehelyezés előtt ellenőrizze, hogy a szerszám típusábráján megadott hálózati feszültség megfelel-e a jármű áramhálózati adatainak.



Győződjön meg arról, hogy a 12V-os szivargyújtó-csatlakozó kábel nem szorul be, vagy nem rongálódik meg.

1. Nyissa fel a kábeltárolót (19) és dugja a 12V-os

- szivargyújtó-csatlakozó kábelt (21) a csatlakozó aljzatba (20).
2. Tekercselje le teljesen a 12V-os szivargyújtó-csatlakozó kábelt (21), és csatlakoztassa azt a járműve megfelelő 12 Voltos szivargyújtójába.
- Figyelmeztetés:** Néhány szivargyújtó csak ráadott gyújtás mellett, vagy beindított motornál szolgál áramforrásként.

7. Használat

 A készüléket csak felügyelet mellett lehet üzemeltetni. A túl nagy nyomás a felpumpálható tárgyat szétrepesztheti és sérüléseket, valamint anyagi károkat okozhat.

7.1 A sűrített levegős tömlővel (5) való felpumpálás

1. Tekercselje le a sűrített levegős tömlőt (5).
2. Csavarozza a sűrített levegős tömlőt a felpumpálható tárgyon lévő szelepre. Illetve csavarozzon egy adaptert (1), (3), (2) a sűrített levegős tömlőre, majd a felpumpálható tárgy szelepeire.

 Győződjön meg arról, hogy a felhelyezett adaptert szorosan becsavarozták, mielőtt elindítaná a kompresszort.

3. A készülék bekapcsolása: Nyomja meg a be-/kikapcsoló gombot (9). A képernyő világít.
4. Az üzempapcsoló (10) (P/V) megnyomásával válassza ki a sűrített levegős vagy pumpa üzemet:

A sűrített levegő beállítása = szimbólum:



5. A gomb (12) megnyomásával válassza ki a kívánt nyomás egységet (BAR / PSI / kPa).
6. A +/- gomb (11) lenyomásával állítsa be az a kívánt nyomást a képernyőn.

 A beállított nyomás nem haladhatja meg a felpumpálható tárgy megengedett maximális nyomását! Különben az szétrepeszthet és sérüléseket, valamint anyagi károkat okozhat.

7. A felpumpálás elindítása: Nyomja meg a start/stop gombot (13). Az elért nyomás megjelenik a képernyőn. A felpumpálás automatikusan leáll, ha eléri a beállított nyomást. A start/stop gomb (13) megnyomásával a felpumpálás bármikor megszakítható.
8. A készülék kikapcsolása: Nyomja meg a be-/kikapcsoló gombot (9). A képernyő kialszik.
9. Vegye le a sűrített levegős tömlőt a felpumpálható tárgyról. Adott esetben csavarozza le az adaptert a sűrített levegős tömlőről (5) és tárolja azt a tárbán (4). Tekerje a sűrített levegős tömlőt a készülékre és rögzítse azt.

7.2 Felfújás / levegő leeresztése a térfogatömlővel (14)

1. Vegye le a térfogatömlőt (14) a készülékről és helyezze azt ...

- a **felfújáshoz** a légkifújásra (18) (bajonettzár: állítsa be, csatlakoztassa és forgassa el az óramutató járásával ellentétes irányba) vagy...
- b **levegő leesztéséhez** a légbeszívásra (17) (bajonettzár: állítsa be, csatlakoztassa és forgassa el az óramutató járásával ellentétes irányba)
3. Adott esetben csavarozza le a térfogatömlőre (14) felszerelt adaptert (15) és csavarozzon fel egy megfelelő adapter (15) a tárból (16).
4. Csatlakoztassa a térfogatömlőt (14) az adapterrel a felfújandó tárgyra.
5. A készülék bekapcsolása: Nyomja meg a be-/kikapcsoló gombot (9). A képernyő világít.
6. Az üzempapcsoló (10) (P/V) megnyomásával válassza ki a sűrített levegős vagy pumpa üzemet:
A pumpa beállítása = szimbólum:



 Ne fújja fel túlságosan a felfújandó tárgyat. Különben az szétrepeszthet és sérüléseket, valamint anyagi károkat okozhat.

7. A felfújás elindítása: Nyomja meg a start/stop gombot (13). A start/stop gomb (13) megnyomásával a felfújás bármikor megszakítható.
8. Vegye le a térfogatömlőt a felfújandó tárgyról és zárja le a dugóját.
9. A készülék kikapcsolása: Nyomja meg a be-/kikapcsoló gombot (9). A képernyő kialszik.
10. Vegye le a térfogatömlőt a légbeszívásról, ill. légkifújásról (bajonettzár: forgassa el az óramutató járásával megegyező irányba és húzza le). Ezután csatlakoztassa azt a készülék alján lévő csatlakozóba, tekerje fel azt a készülékre és rögzítse azt.

7.3 Szállítás

Tekerje a tömlőket a készülékre és rögzítse azokat. Helyezze a hálózati csatlakozó vezetékét (21) a kábeltárba és zárja le a tetejét (19)

Szállítsa a készüléket a szállító fogantyúnál (8) fogva. Ne húzza a készüléket a tömlőknél vagy a hálózati csatlakozó vezetékénél fogva.

8. Karbantartás, ápolás és tárolás

 Mielőtt bármilyen munkát végezne a készüléken: Kapcsolja ki a készüléket. Húzza le a hálózati csatlakozó vezetékét (21) az áramhálózatról és vegye ki az akkuegységet (23) a készülékből.

A jelen fejezetben nem említett karbantartási vagy javítási munkákat csak szakember végezheti el.

8.1 Fontos információk

A karbantartásokat és ellenőrzéseket a törvényes előírások szerint, a készülék felállításának és üzemmodjának megfelelően kell megtervezni és elvégezni.

A felügyeleti hatóságok kérhetik a megfelelő iratok bemutatását.

8.2 Rendszeres karbantartás

Minden munkakezdés előtt

Ellenőrizze a tömlőket rongálódásra tekintettel, adott esetben javíttassa meg azokat.

Ellenőrizze a csavarkötések szoros illeszkedését, szükség esetén húzza azokat meg szorosra.

Ellenőrizze a hálózati csatlakozó vezetékét (21) rongálódásra tekintettel, adott esetben cseréltesse ki azt eredeti alkatrészszel.

8.3 A készülék tárolása

Kapcsolja ki a gépet. Húzza le a hálózati csatlakozó vezetékét (21) az áramhálózatról és vegye ki az akkuegységet (23) a készülékből.

Tárolja úgy a készüléket, hogy azt illetéktelen személyek ne indíthassák be.

 A szabad ég alatt vagy nedves levegőn csak megfelelő védelemmel ellátva szabad tárolni a gépet.

Vegye figyelembe a megengedett hőmérséklet-tartományt (lásd a Műszaki adatoknál).

9. Problémák és üzemzavarok

A kompresszor nem indul be:

- Lemerült az akkuegység? Az akkuegységet használat előtt fel kell tölteni.
- Ellenőrizze, hogy az akkuegységet bekattanásig feltölték.
- Adja rá a gyújtást vagy kapcsolja be a jármű motorját.

A készülék túlforrósodott, pl. a nem megfelelő hűtés miatt (a szellőző nyílásokat letakarták).

- Kapcsolja ki a gépet.
- A túlforrósodás okát megszüntetni. Körülbelül tíz percig lehűlni hagyni
- Kapcsolja be újra a készüléket.

A felpumpálандó tárgy nem kap elegendő nyomást.

- A +/- gomb (11) lenyomásával ellenőrizze a beállított nyomást a képernyőn.
- Ellenőrizze a tömlőcsatlakozásokat. A megfelelő adaptert használja?

10. Tartozékok

Csak eredeti Metabo- vagy CAS (Cordless Alliance System) akkuegységeket és tartozékokat használjon.

Csak olyan tartozékokat használjon, amelyek megfelelnek az ebben a használati utasításban megadott követelményeknek és adatoknak.

Lásd a 4. oldalon.

A Töltő: SC 30, stb.

Különböző kapacitású akkuegységek

Csak az elektromos szerszám feszültségéhez illő akkuegységeket használjon.

4,0 Ah LiPower rendelési szám: 625027000

5,2 Ah LiPower rendelési szám: 625028000

4,0 Ah LiHD rendelési szám: 625367000

5,5 Ah LiHD rendelési szám: 625368000

8,0 Ah LiHD rendelési szám: 625369000

10,0 Ah LiHD rendelési szám: 625549000

stb.

A teljes tartozékprogram megtalálható a www.metabo.com honlapon vagy a katalógusban.

11. Javítás

 Elektromos szerszám javítását csak villamos szakember végezheti!

Csak eredeti Metabo cserealkatrészeket használjon.

Egy meghibásodott 12V-os szivargyújtó-csatlakozó kábelt csak a Metabo speciális, eredeti 12V-os szivargyújtó-csatlakozó kábelére lehet kicserélni, amely a Metabo Service-nél szerezhető be.

A javításra szoruló Metabo elektromos kéziszerszámokkal, kérjük, forduljon Metabo szakkereskedőjéhez. A címeiket a www.metabo.com honlapon találja.

A pótalkatrészek listája letölthető a www.metabo.com honlapról.

12. Környezetvédelem

Kövesse a régi gépek, csomagolások és tartozékok környezetbarát ártalmatlanítására és újrahasznosítására vonatkozó helyi előírásokat.

A csomagolóanyagokat a jelölésük alapján a helyi irányelveknek megfelelően kell a hulladékelktávolításba vinni. További információkat a www.metabo.com honlapon találhat a Szerviz menüpontban.

Ne dobja az akkuegységet a háztartási szeméttel! Juttassa vissza a meghibásodott vagy elhasznált akkuegységet a Metabo kereskedőknek!

Ne dobja vízbe az akkuegységet.

 Csak az EU tagországok esetében: soha ne dobjon elektromos kéziszerszámot a háztartási hulladék közé! A 2012/19/EU sz., a régi elektromos és elektronikus berendezésekről és annak nemzeti jogba való átvételéről szóló Európai Irányelvnek megfelelően a használt elektromos szerszámokat külön kell gyűjteni és környezetbarát újrahasznosításba kell helyezni. A hulladékelktávolítás előtt működtesse a készüléket az akkuegység teljes lemerüléséig. Biztosítsa az érintkezők rövidzárlat elleni védelmét (pl. ragasztószalaggal).

13. Műszaki adatok

Az adatok értelmezését lásd a 3. oldalon.

A műszaki változtatás joga a továbbfejlesztés érdekében fenntartva.

U_A = az akkuegység feszültsége

- U_N =üzemfeszültség (a 12V-os szivargyújtó-csatlakozó kábel (21))
 F =töltő teljesítmény (0 - 6 bar mellett)
 p_{max} =max. nyomás
 IP =védelmi fajta
 T_{max} = **kompresszor**: max. tárolási / üzemi hőmérséklet *
 T_{min} = **kompresszor**: min. tárolási / üzemi hőmérséklet **
 $T_{B,Akku}$ = **akkuegység**: megengedett környezeti hőmérséklet az üzemelés során
 $T_{L,Akku}$ = **akkuegység**: megengedett környezeti hőmérséklet a tárolás során
 m =súly (akkuegység nélkül)
 F_{12V} =biztosíték (12 V)
 A mérési eredményeket az EN 62841 szabvány szerint határoztuk meg.

Megengedett környezeti hőmérséklet töltés során:
 $0\text{ }^{\circ}\text{C} - 40\text{ }^{\circ}\text{C}$.

== egyenáram

A megadott műszaki adatokra tűrés vonatkozik (a mindenkor érvényben levő szabványoknak megfelelően).



Emissziós értékek

Ezek az értékek lehetővé teszik a készülék kibocsátási értékeinek meghatározását, illetve különböző készülékek összehasonlítását. Az alkalmazási feltételektől, a készülék állapotától vagy a használt betétszerszámoktól függően a tényleges környezeti terhelés nagyobb vagy kisebb is lehet. A becsléshez vegye figyelembe a munkaszüneteket és az alacsonyabb környezeti terheléssel járó fázisokat is. A megfelelően alkalmazott becslt értékek alapján írjon elő védőintézkedéseket a felhasználó számára, illetve hozzon szervezési intézkedéseket.

Jellemző A-osztályú zajszint:

- L_{pA} = hangnyomásszint
 L_{WA} = hangteljesítményszint
 $L_{WA(G)}$ = a 2000/14/EK szerint garantált hangteljesítményszint



K_{pA} , K_{WA} =bizonytalanság



Viseljen hallásvédő eszközt!

Оригинальное руководство по эксплуатации

Оглавление

1. Декларация соответствия
2. Использование по назначению
3. Общие указания по технике безопасности
4. Особые указания по технике безопасности
5. Обзор
6. Ввод в эксплуатацию
7. Использование
8. Техническое обслуживание и уход
9. Проблемы и неисправности
10. Принадлежности
11. Ремонт
10. Защита окружающей среды
13. Технические характеристики

1. Декларация соответствия

Настоящим ответственно заявляем: данные аккумуляторные компрессоры для смазки с идентификацией по типу и серийному номеру *1) отвечают всем действующим положениям директив *2) и стандартов *3). Выпускающий инспекционный орган *4), Измеренный уровень звуковой мощности LWA(M) / Гарантированный уровень звуковой мощности LWA(G) Уровень звуковой мощности *5), Техническая документация при *6) - см. стр. 4.

2. Использование по назначению

Данное устройство предназначено для накачивания велосипедных и автомобильных шин, а также игрушек и спортивных изделий с помощью прилагаемых адаптеров. Устройство также предназначено для надувания и сдувания предметов для отдыха, таких как надувные матрасы и кровати.

При определенных условиях устройство пригодно для накачивания шин автотранспортных средств большого объема.

Устройство не подходит для работы с пневматическими инструментами.

Индикатор давления не откалиброван. Используйте калиброванный индикатор давления, например, для проверки давления в шинах.

Не разрешается использовать его в медицинской и пищевой промышленности, а также для наполнения баллонов воздухом для дыхания.

Запрещается всасывание взрывоопасных, горючих или опасных для здоровья газов. Запрещается эксплуатировать прибор во взрывоопасных помещениях.

Любое другое использование является недопустимым. Использование не по назначению, внесение изменений или использование деталей, которые не были проверены и одобрены производителем, могут

повлечь за собой непредсказуемый материальный ущерб!

Дети, подростки и лица, не прошедшие инструктаж, не допускаются к работе с данным прибором.

Используйте прибор только под присмотром.

3. Общие указания по технике безопасности



ПРЕДУПРЕЖДЕНИЕ! В целях снижения риска получения телесных повреждений прочтите данное руководство по эксплуатации.

Общие указания по технике безопасности



ПРЕДУПРЕЖДЕНИЕ – Внимательно прочтите все указания по технике безопасности и инструкции. Несоблюдение инструкций и указаний по технике безопасности может привести к поражению электрическим током, возникновению пожара и/или к получению тяжелых травм.

Сохраните все инструкции и указания по технике безопасности для использования в будущем! Передавайте прибор только вместе с этими документами. Вы и все другие пользователи должны иметь возможность в любое время получить нужную информацию.

3.1 Безопасность на рабочем месте

- а) Следите за чистотой и порядком на вашем рабочем месте. Беспорядок на рабочем месте или плохое освещение могут привести к несчастным случаям.
- б) Не работайте с прибором во взрывоопасной зоне, в которой находятся горючие жидкости, газы или пыль. При работе прибор искрит, а искры могут воспламенить пыль или пары.
- в) Не допускайте детей и других лиц к Вашему рабочему месту при работе с прибором.

3.2 Электрическая безопасность

- а) Вилка сетевого кабеля прибора должна соответствовать электрической розетке. Не изменяйте конструкцию вилки. При подключении прибора не используйте переходники. Изменение штепсельной вилки и использование неподходящей розетки повышают риск поражения электрическим током.
- б) Обеспечьте защиту приборов от дождя и воздействия влаги. Проникновение воды внутрь прибора увеличивает риск поражения электротоком.
- в) Не используйте соединительную проводку не по назначению, например, для переноски прибора, его подвешивания или для вытягивания вилки из розетки. Примите меры по защите соединительного

кабеля от воздействия высоких температур, масла, острых кромок и подвижных частей прибора. Поврежденный или спутанный соединительный кабель повышает риск поражения электрическим током.

3.3 Безопасность персонала

а) Будьте внимательны, следите за своими действиями и серьезно относитесь к работе с прибором. Не пользуйтесь прибором, если Вы устали, находитесь под действием наркотиков, алкоголя или лекарств. Момент невнимательности при работе с прибором может привести к серьезным травмам.

б) Пользуйтесь средствами индивидуальной защиты и всегда надевайте защитные очки. Средства индивидуальной защиты, применяемые в зависимости от вида и использования прибора, например, пылезащитный респиратор, обувь с нескользящей подошвой, защитная каска или средства защиты слуха, снижают риск получения травм.

в) Избегайте непреднамеренного включения прибора. Прежде чем подключать прибор к источнику питания, брать его в руки или переносить, убедитесь в том, что он выключен. Если Вы при ношении прибора держите пальцы на выключателе или если Вы подключаете включенный прибор к электросети, то это может привести к несчастным случаям.

г) Не принимайте неестественное положение корпуса тела. Примите устойчивое положение и обеспечьте надежный захват прибора для сохранения равновесия в любой рабочей ситуации. В таком положении Вы сможете лучше держать под контролем прибор в неожиданных ситуациях.

д) Не успокаивайте себя ложным чувством безопасности от основательного знания прибора в силу его многогранного использования и не устраняйтесь от соблюдения правил безопасности при работе с прибором. Всего несколько секунд невнимательности в работе может привести к тяжелым травмам или материальному ущербу.

3.4 Использование прибора и обращение с ним

а) Не допускайте перегрузки прибора. Используйте для работы только предусмотренный для нее прибор. С подходящим прибором работает быстрее и безопаснее в заданном диапазоне мощности.

б) Не пользуйтесь прибором с неисправным выключателем. Прибор, который невозможно включить или выключить, опасен и подлежит обязательному ремонту.

в) Перед заменой принадлежностей или перерывом в работе, извлеките вилку из розетки или аккумуляторный блок из электроинструмента. Эта мера

предосторожности предотвращает непреднамеренное включение прибора.

г) Неиспользуемые приборы храните в недоступном для детей месте. Не позволяйте использовать прибор лицам, не умеющим обращаться с ним или не ознакомленным с настоящей инструкцией. При использовании неопытными лицами приборы представляют опасность.

д) Тщательно следите за состоянием вашего прибора и оснастки. Проверяйте безупречную работу подвижных частей, легкость их хода, целостность всех частей или отсутствие повреждений, которые могли бы вызвать нарушение правильности работы прибора. Сдавайте поврежденные части прибора в ремонт до его использования. Причиной большого числа несчастных случаев является несоблюдение правил технического обслуживания приборов.

е) Используйте прибор, оснастку, съемные инструменты и т. д. в соответствии с приведенными инструкциями. Учитывайте при этом рабочие условия и характер выполняемой работы. Использование приборов в целях, для которых они не предназначены, может привести к возникновению опасных ситуаций.

ё) Рукоятки и контактные поверхности должны быть сухими и чистыми, не допускайте их загрязнения маслом или консистентной смазкой. Скользкие ручки и контактные поверхности препятствуют безопасному управлению прибором и контролю за ним в непредвиденных ситуациях.

3.5 Эксплуатация аккумуляторного устройства и обращение с ним

а) Заряжайте аккумуляторы только в зарядных устройствах, рекомендуемых изготовителем. Зарядное устройство, предусмотренное для определенного вида аккумулятора, может привести к пожарной опасности при использовании его с другими аккумуляторами.

б) Применяйте в электроинструментах только предусмотренные для этого аккумуляторы. Использование других аккумуляторов может привести к травмам и пожарной опасности.

в) Защищайте неиспользуемый аккумулятор от канцелярских скрепок, монет, ключей, гвоздей, винтов и других маленьких металлических предметов, которые могут закоротить полюса. Короткое замыкание полюсов аккумулятора может привести к ожогам или пожару.

г) При неправильном использовании из аккумулятора может потечь жидкость. Избегайте соприкосновения с ней. При случайном контакте промойте соответствующее место водой. Если эта жидкость попадет в глаза, то дополнительно обратитесь за помощью к врачу. Вытекающая аккумуляторная жидкость

может привести к раздражению кожи или к ожогам.

д) **Не используйте поврежденные или измененные аккумуляторы или инструменты.** Поврежденные или измененные аккумуляторы могут повести себя непредсказуемо, что может привести к возгоранию, взрыву или риску получения травмы.

е) **Не кладите аккумулятор или инструмент в огонь и не подвергайте их воздействию высоких температур.** Огонь или температура выше 130 °C могут привести к взрыву.

ё) **Выполняйте все инструкции по зарядке и не заряжайте аккумулятор или инструмент при температуре, выходящей за указанный в инструкции диапазон.** Неправильная зарядка или зарядка вне допустимого температурного диапазона могут разрушить аккумулятор и повысить опасность пожара.

3.6 Сервис

а) **Поручайте ремонт прибора только квалифицированным специалистам.** Для ремонта должны использоваться только оригинальные запасные части. Этим обеспечивается сохранение эксплуатационной надежности прибора.

б) **Не разрешается выполнять техобслуживание поврежденных аккумуляторов.** Любое обслуживание аккумуляторов должен производить исключительно изготовитель или уполномоченные станции технического обслуживания.

3.7 Дополнительные указания по технике безопасности

- Данное руководство по эксплуатации рассчитано на людей с базовыми техническими знаниями, необходимыми для работы с устройствами, подобными тем, которые описываются в данном руководстве. Если у Вас отсутствует опыт работы с такими инструментами, Вы должны сначала воспользоваться помощью опытных специалистов.
- Производитель не несет ответственность за повреждения, возникшие в результате несоблюдения данного руководства по эксплуатации.

Информация обозначена в данном руководстве по эксплуатации следующим образом:



Опасность!

Предупреждение об опасности травмы, материального ущерба или о вреде для окружающей среды.

4. Особые указания по технике безопасности

При эксплуатации пневматических приборов существуют следующие остаточные опасности,

которые нельзя полностью устранить, даже приняв надлежащие меры безопасности.

4.1 Опасность получения травм под действием выходящего потока сжатого воздуха и деталей, захваченных этим потоком!

- Не направляйте струю сжатого воздуха на людей или животных.
- Необходимо использовать компоненты, рассчитанные на определенное рабочее давление.
- Отсоединяя соединительные элементы, следует учитывать, что сжатый воздух выходит из пневматического шланга очень быстро. Поэтому необходимо крепко держать отсоединяемый конец пневматического шланга.
- Все резьбовые соединения должны быть всегда прочно затянуты.
- Не выполняйте самостоятельный ремонт прибора! Ремонт компрессоров и пневматических приборов должны выполнять только квалифицированные специалисты.

4.2 Опасность вследствие недостаточного оснащения средствами индивидуальной защиты!

- Используйте защитные наушники.
- Работайте в защитных очках.
- Выполняя работы, связанные с образованием пыли или опасных для здоровья газов, тумана или паров, надевайте дыхательную маску.
- Работайте в специальной одежде.
- Работайте в нескользящей обуви.

4.3 Опасность, обусловленная дефектами устройства!

- Электроприбор и принадлежности требуют тщательного ухода. Необходимо соблюдать предписания по техническому обслуживанию.
- Перед каждым использованием устройства проверьте его на возможность повреждений: Перед каждым применением устройства тщательно проверяйте исправность и работоспособность предохранительных устройств и защитных приспособлений, а также легко повреждаемых деталей. Повторное использование поврежденного насоса допускается только после осуществления ремонта квалифицированными специалистами.
- Проверьте, исправно ли работают подвижные детали, не зажаты ли они. Необходимо правильно монтировать все детали и выполнять все условия для обеспечения бесперебойной работы электрического прибора.
- Поврежденные защитные устройства или детали подлежат ремонту или замене в специализированной мастерской.

4.4 Особые указания по технике безопасности при работе с аккумуляторными устройствами



Примите меры по защите аккумуляторного блока от попадания влаги!



Не подвергайте аккумуляторные блоки воздействию открытого огня!

- Не используйте дефектные или деформированные аккумуляторные блоки!
- Не вскрывайте аккумуляторные блоки!
- Не касайтесь контактов аккумуляторного блока и не замыкайте их накоротко!



Из неисправного литий-ионного аккумуляторного блока может вытекать слабокислая горячая жидкость!



Если электролит пролился и попал на кожу, немедленно промойте этот участок большим количеством воды. В случае попадания электролита в глаза промойте их чистой водой и срочно обратитесь к врачу!

- В случае поломки машины извлеките из нее аккумуляторный блок.

Транспортировка литий-ионных аккумуляторных блоков

- Транспортировка литий-ионных аккумуляторных блоков подпадает под действие Правил перевозки опасных грузов (UN 3480 и UN 3481). При отправке литий-ионных аккумуляторных блоков уточните действующие предписания. При необходимости проконсультируйтесь со своей транспортной компанией. Сертифицированную упаковку можно приобрести в фирме Metabo.
- Транспортировка аккумуляторных блоков возможна только в том случае, если корпус не поврежден и из него не вытекает жидкость. Для отправки аккумуляторного блока выньте его из электроинструмента. Примите меры для исключения короткого замыкания контактов (например, изолируйте клейкой лентой).

4.5 Дополнительные указания по технике безопасности

- Отсоединяйте кабель питания (21) от электросети и извлеките аккумуляторный блок (23) из прибора перед каждым переоснащением, техобслуживанием или очисткой.
- Также следует соблюдать специальные указания по технике безопасности, изложенные в соответствующих главах.
- При работе с рубанком для тонких досок соблюдайте соответствующие правила по технике безопасности и охране труда объединения отраслевых страховых союзов или предписания по предотвращению несчастных случаев.
- Соблюдайте нормативные предписания по работе с оборудованием, нуждающимся в контроле.
- Учитывайте воздействия окружающей среды.

- Светодиодная лампа (6): не смотрите на горящий светодиод через оптические приборы.



ВНИМАНИЕ! Не смотрите на горящую лампу.

- Не вносите изменения в конструкцию прибора.
- Существует опасность несчастного случая. Кабель питания располагайте так, чтобы он никому не мешал.
- Берегите кабель питания от контакта с острыми кромками, не изгибайте его, на завязывайте узлом, не ставьте на него предметы.
- При подключении прибора не используйте переходники и удлинительные кабели.
- При извлечении вилки из розетки не тяните за кабель. Беритесь за саму вилку.
- Штепсельная вилка кабеля питания должна подходить к розетке. Не изменяйте конструкцию вилки. Изменение штепсельной вилки и использование неподходящей розетки повышают риск поражения электрическим током.
- Ремонт прибора должен осуществляться только квалифицированными специалистами с использованием только оригинальных запасных частей. Это важное условие сохранения безопасности вашего прибора.

4.6 Символы



Прочитать руководство по эксплуатации.



Работайте в защитных наушниках.



Гарантированный уровень звуковой мощности.

5. Обзор

См. стр. 2.

- 1 Переходник клапана «Presta»
- 2 Игла для мячей (для надувания мячей)
- 3 Универсальный адаптер
- 4 Отдел для хранения адаптеров сжатого воздуха
- 5 Пневматический шланг с переходником клапана «Schrader»
- 6 Светодиодная лампа
- 7 Кнопка Вкл./Выкл. светодиодной лампы
- 8 Рукоятка для транспортировки
- 9 Кнопка Вкл./Выкл. (прибор)
- 10 Кнопка выбора режима работы: сжатый воздух или воздухоходу
- 11 Кнопка для установки желаемого давления воздуха (в режиме работы «Сжатый воздух»)

- 12 Устанoвка единицы измерения oтoбражаемого давления (бар / фунт-сила на кв. дюйм / кПа) (в режиме работы «Сжатый воздух»)
- 13 Кнопка запуска/останoва (для режимoв сжатoго воздуха и воздуходува)
- 14 Шланг большого oбъема
- 15 Различные адаптеры (для шланга большого oбъема)
- 16 Oтдел для хранения адаптера
- 17 Сoединение для oткачки воздуха с помощью шланга большого oбъема (подача воздуха)
- 18 Сoединение для накачивания воздуха с помощью шланга большого oбъема (выход воздуха)
- 19 Крышка (oтдел для соединительного кабеля и принадлежностей)
- 20 Гнездо для подключения соединительного кабеля прикуривателя, 12 В
- 21 Сoединительный кабель прикуривателя, 12 В
- 22 Кнопка разблoкировки аккумуляторного блока
- 23 Аккумуляторный блок *
- 24 Кнопка индикатора емкости*
- 25 Сигнальный индикатор емкости *

* в зависимости от комплектации / не входит в комплект поставки

6. Ввод в эксплуатацию

 Перед началом эксплуатации проверьте изделие на предмет повреждений. Эксплуатация прибора с повреждениями запрещена.

6.1 Установна

- Устанавливайте на прочной, горизонтальной и ровной поверхности.
- Необходимо обеспечить постоянный удобный доступ к элементам управления.
- Устанавливайте в сухом и защищенном от мороза месте.

6.2 Элeктропитание посредством аккумуляторного блока

Перед использованием зарядите аккумуляторный блок (23).

При снижении мощности снова зарядите аккумуляторный блок.

Указания по зарядке аккумуляторного блока см. в руководстве по эксплуатации зарядного устройства Metabo.

Аккумуляторные блоки имеют индикаторы емкости и сигнализации (25) (зависят от оснащения):

- Нажмите кнопку (24), и светодиоды покажут степень заряда аккумулятора.
- Один мигающий светодиод указывает на то, что аккумуляторный блок почти разряжен и требует зарядки.

Извлечение и установка аккумуляторного блока

Снятие:

Нажмите на кнопку разблoкировки аккумуляторного блока (22) и выньте аккумуляторный блок.

Установка

Вставьте аккумуляторный блок (23) до щелчка.

6.3 Пoдача питания посредством соединительного кабеля прикуривателя 12 В

 Пока транспортное средство находится в движении, не используйте для питания этого устройства ток от прикуривателя 12 В.

 Перед вводом в эксплуатацию проверьте, совпадает ли указанное на заводской табличке значение напряжения с параметрами электросети автомобиля.

 Убедитесь, что соединительный кабель прикуривателя 12 В не пережат и не поврежден.

1. Oткройте oтдел для хранения кабеля (19) и вставьте соединительный кабель прикуривателя 12 В (21) в разъем (20).
2. Извлеките полностью соединительный кабель прикуривателя 12 В (21) и вставьте вилку в подходящий 12-вольтовый разъем прикуривателя в вашем автомобиле.

Примечание: некоторые прикуриватели выдают ток только при включенном зажигании или при включенном двигателе автомобиля.

7. Использование

 Используйте прибор только под присмотром. Чрезмерное давление может привести к разрыву надуваемого предмета, а также к травмам и повреждению имущества.

7.1 Накачивание с помощью пневматического шланга (5)

1. Размотайте пневматический шланг (5).
2. Накрутите пневматический шланг на клапан надуваемого предмета. Или накрутите один из адаптеров (1), (3), (2) на пневматический шланг, а затем присоедините его к клапану надуваемого oбъекта.

 Перед запуском компрессора убедитесь, что адаптер плотно закручен.

3. Запустите устройство: задействуйте кнопку Вкл./Выкл (9). Загорается дисплей.
4. Переключение между режимом сжатого воздуха и воздуходувом осуществляется посредством нажатия кнопки выбора режима работы (10) (P/V):
Сжатый воздух = символ:



5. Выберите нужную единицу давления, нажав кнопку (12) (бар / фунт-сила на кв. дюйм / кПа).

- Установите желаемое давление на дисплее нажатием клавиши +/- (11).

 Установленное давление не должно быть выше максимально допустимого давления для надуваемого объекта. В противном случае он может лопнуть и стать причиной травм и повреждения имущества.

- Запуск процесса накачивания: нажмите кнопку запуска/останова (13). Достигнутое давление отображается на дисплее. Процесс накачивания останавливается автоматически при достижении заданного давления. Процесс накачивания можно прервать в любой момент, нажав на кнопку запуска/останова (13).
- Выключите устройство: нажмите кнопку Вкл./Выкл (9). Дисплей гаснет.
- Отсоедините напорный шланг от надуваемого объекта. При необходимости открутите адаптер от пневматического шланга (5) и уберите его в отдел для хранения (4). Намотайте напорный шланг на устройство и плотно закрепите его.

7.2 Надувание / сдувание с помощью шланга большого объема (14)

- Снимите шланг большого объема (14) с устройства и ...
 - для надувания** подсоедините его к воздуховыпускному отверстию (18) (штыковое соединение: выровняйте, вставьте и повернуть против часовой стрелки) или ...
 - для сдувания** присоедините его к воздухозаборному отверстию (17) (штыковое соединение: выровняйте, вставьте и поверните против часовой стрелки)
- При необходимости открутите адаптер (15), прикрепленный к шлангу большого объема (14), и прикрутите **подходящий** адаптер (15) из отдела для хранения (16).
- Присоедините шланг большого объема (14) с адаптером к надуваемому объекту.
- Запустите устройство: задействуйте кнопку Вкл./Выкл. (9). Загорается дисплей.
- Переключение между режимом сжатого воздуха и воздуховодом осуществляется посредством нажатия кнопки выбора режима работы (10) (P/V):
Воздуховод = символ:



 Не заполняйте надуваемый предмет воздухом слишком сильно. В противном случае он может лопнуть и стать причиной травм и повреждения имущества.

- Запуск процесса надувания: нажмите кнопку запуска/останова (13). Процесс надувания можно остановить в любой момент, нажав кнопку запуска/останова (13).
- Отсоедините шланг большого объема от надуваемого предмета и закройте соединительное отверстие.

- Выключите устройство: нажмите кнопку Вкл./Выкл (9). Дисплей гаснет.
- Отсоедините шланг большого объема от воздухозаборного или воздуховыпускного отверстия (штыковое соединение: поверните по часовой стрелке и снимите). Затем вставьте его в гнездо на нижней стороне устройства, намотайте на устройство и плотно закрепите.

7.3 Транспортировка

Намотайте шланги на устройство и плотно закрепите. Уложите соединительный кабель (21) в отдел для хранения (19) и закройте крышку.

Перемещайте прибор за ручку для транспортировки (8). Не тяните устройство за шланги или соединительный кабель.

8. Техническое обслуживание, уход и хранение

 Перед проведением любых работ на устройстве: выключите устройство. Отсоединяйте кабель питания (21) от электросети и извлекайте аккумуляторный блок (23).

Описанные в настоящем разделе работы по техобслуживанию и ремонту должны выполняться только специалистами.

8.1 Важная информация

Планирование и проведение технического обслуживания и испытаний должно производиться согласно законодательным нормам в соответствии с установкой и режимом работы прибора.

Органы надзора могут потребовать предъявления соответствующей документации.

8.2 Регулярное техническое обслуживание

Каждый раз перед началом работы

Проверьте шланги на наличие повреждений и при необходимости выполните необходимые работы по их восстановлению.

Проверьте прочность резьбовых соединений, при необходимости подтяните.

Проверить соединительный кабель (21) на наличие повреждений, при необходимости замените его оригинальной запасной частью.

8.3 Хранение прибора

Выключите устройство. Отсоединяйте кабель питания (21) от электросети и извлекайте аккумуляторный блок (23).

Хранить прибор так, чтобы исключить возможность его запуска посторонними лицами.



Запрещается хранение инструмента вне помещений или во влажных помещениях без соответствующей защиты.

Следует соблюдать допустимый диапазон температур (см. технические параметры).

9. Проблемы и неисправности

Не работает компрессор:

- Аккумуляторный блок разряжен? Перед использованием зарядите аккумуляторный блок.
- Проверить, установлен ли аккумуляторный блок в зафиксированном положении.
- Включите зажигание или двигатель автомобиля.

Перегрев устройства, например, вследствие недостаточного охлаждения (вентиляционные щели закрыты).

- Выключите устройство.
- Устраните причину перегрева. Дать двигателю охладиться в течение примерно десяти минут.
- Заново включите прибор.

В накачиваемый объект не подается достаточное давление.

- Проверьте установленное давление на дисплее нажатием клавиши +/- (11).
- Проверьте соединение шланга. Выбран ли правильный адаптер?

10. Принадлежности

Следует использовать только оригинальные аккумуляторные блоки и принадлежности фирмы Metabo или CAS (Cordless Alliance System).

Используйте только те принадлежности, которые отвечают требованиям и параметрам, перечисленным в данном руководстве по эксплуатации.

См. стр. 4.

А Зарядное устройство: SC 30 и др.

Аккумуляторные блоки различной емкости. Используйте только такие аккумуляторные блоки, напряжение которых соответствует вашему электроинструменту.

2,0 А·ч LiPower, № для заказа: 625026000

4,0 А·ч LiPower, № для заказа: 625027000

5,2 А·ч LiPower, № для заказа: 625028000

4,0 А·ч LiHD № для заказа: 625367000

5,5 А·ч LiHD № для заказа: 625368000

8,0 А·ч LiHD № для заказа: 625369000

10,0 А·ч LiHD № для заказа: 625549000

и др.

Ассортимент принадлежностей см. на сайте www.metabo.com или в каталоге.

11. Ремонт



Ремонт электроинструментов должен осуществляться только

квалифицированными специалистами-электриками!

Используйте только оригинальные запчасти Metabo.

Поврежденный соединительный кабель прикуривателя 12 В можно заменить только на специальный, оригинальный соединительный кабель прикуривателя 12 В Metabo, который можно приобрести в сервисном центре Metabo.

Для ремонта электроинструмента Metabo обращайтесь в региональное представительство Metabo. Адрес см. на сайте www.metabo.com.

Списки запасных частей можно скачать с сайта www.metabo.com.

12. Защита окружающей среды

Соблюдайте национальные предписания по экологически безопасной утилизации и переработке отслуживших инструментов, упаковки и принадлежностей.

Упаковочные материалы утилизируются в соответствии с их маркировкой согласно коммунальным правилам. Дополнительную информацию можно найти на сайте www.metabo.com в разделе «Сервис».

Не утилизируйте аккумуляторные блоки вместе с бытовыми отходами! Сдавайте неисправные или отслужившие аккумуляторные блоки дилеру фирмы Metabo!

Не выбрасывайте аккумуляторные блоки в водоемы.



Только для стран ЕС: не утилизируйте электроинструменты вместе с бытовыми отходами! Согласно европейской

Директиве 2012/19/ЕС об отходах электрического и электронного оборудования и соответствующим национальным нормам, отработавшие электроинструменты подлежат сбору с целью их последующей экологически безопасной переработки.

Прежде чем выполнить утилизацию аккумуляторного блока, разрядите его в электроинструменте. Примите меры для исключения короткого замыкания контактов (например, изолируйте клейкой лентой).

13. Технические характеристики

Пояснения к данным, приведенным на стр. 3.

Оставляем за собой право на изменения с целью технического усовершенствования.

U_A = напряжение аккумуляторного блока
 U_N = рабочее напряжение (через соединительный кабель прикуривателя 12 В (21))

F = заполняющая способность (при давлении 0–6 бар)

p_{max} = макс. давление
 IP = степень защиты

T_{max} = **Компрессор:** макс. температура хранения / эксплуатации *
 T_{min} = **Компрессор:** мин. температура хранения / эксплуатации **
 $T_{B,Akku}$ = **Аккумуляторный блок:** Разрешенная температура окружающей среды при эксплуатации
 $T_{L,Akku}$ = **Аккумуляторный блок:** Разрешенная температура окружающей среды при хранении
 m = вес (без аккумуляторного блока)
 F_{12V} = предохранитель (12 В)

Результаты измерений получены в соответствии со стандартом EN 62841.

Рекомендуемая температура окружающего воздуха при зарядке: от 0 °C до 40 °C.

== постоянный ток

Указанные технические характеристики имеют допуски (предусмотренные действующими стандартами).

Значения эмиссии шума

Эти значения позволяют оценивать и сравнивать эмиссию шума различных приборов. В зависимости от условий эксплуатации, состояния прибора или используемой инструментальной оснастки фактическая нагрузка может быть выше или ниже. Для оценки примерного уровня эмиссии следует учитывать перерывы в работе и фазы работы с пониженной шумовой нагрузкой. Определите перечень мер, например, организационных мероприятий, по защите пользователя с учетом тех или иных значений эмиссии шума.

Типичный амплитудно-взвешенный уровень звукового давления:

L_{pA} = уровень звукового давления
 L_{WA} = уровень звуковой мощности
 $L_{WA(G)}$ = гарантированный уровень звуковой мощности согласно 2000/14/EG



K_{pA} , K_{WA} = коэффициент погрешности

 **Используйте защитные наушники!**



Информация для покупателя:

Страна изготовления: Китай

Производитель: "Metabowerke GmbH",
 Metaboallee 1, D-72622 Nuertingen, Германия

Импортер в России:
 ООО "Метабо Евразия"
 Россия, 127273, Москва,
 ул. Березовая аллея, д 5 а, стр 7, офис 106
 тел.: +7 495 980 78 41

Дата производства указана на информационной табличке инструмента в формате мм/гггг!

Срок службы изделия составляет 7 лет. Не рекомендуется к эксплуатации по истечении 5 лет хранения с даты изготовления без предварительной проверки (дату изготовления см. На этикетке).

Оригінальна інструкція з експлуатації

Зміст

1. Декларація про відповідність
2. Використання за призначенням
3. Загальні правила техніки безпеки
4. Спеціальні правила техніки безпеки
5. Огляд
6. Введення в експлуатацію
7. Експлуатація
8. Технічне обслуговування і догляд
9. Проблеми і несправності
10. Приладдя
11. Ремонт
12. Захист довкілля
13. Технічні характеристики

1. Декларація про відповідність

Зі всією відповідальністю заявляємо: ці акумуляторні компресори з ідентифікацією за типом і номером моделі *1) відповідають усім чинним положенням директив *2) і норм *3). Місце проведення випробувань *4), вимірний LWA(M) / гарантований LWA(G) рівень звукової потужності *5), технічна документація для *6) - див. стор. 4.

2. Використання за призначенням

Цей прилад призначено для накачування велосипедних та автомобільних шин, а також ігрових та спортивних товарів з використанням відповідного адаптера. Прилад також призначений для накачування та здування предметів відпочинку, таких як надувні матраци та ліжка.

Прилад умовно придатний для накачування великогабаритних шин транспортних засобів.

Прилад непридатний для забезпечення роботи пневмоінструментів.

Індикатор тиску не повірений. Для перевірки, наприклад, тиску в шинах необхідно використовувати повірений індикатор тиску.

Використання у медичній сфері, у сфері харчових продуктів, а також для заповнення балонів повітрям для дихання заборонене.

Забороняється всмоктування вибухонебезпечних, легкозаймистих або небезпечних для здоров'я газів. Заборонена експлуатація у вибухонебезпечних приміщеннях.

Інше використання вважається використанням не за призначенням. Використання не за призначенням, внесення змін до конструкції пристрою або використання деталей, не перевірених або не схвалених виробником, може спричинити непередбачувані матеріальні збитки!

Не дозволяється використання приладу дітьми і підлітками, а також особами, що не пройшли інструктаж.

Експлуатуйте прилад лише під наглядом.

3. Загальні правила техніки безпеки



ПОПЕРЕДЖЕННЯ – З метою зниження ризику отримання тілесних ушкоджень прочитайте цю інструкцію з експлуатації.

Загальні правила техніки безпеки



ПОПЕРЕДЖЕННЯ — уважно прочитайте усі правила та вказівки з техніки безпеки. Недотримання правил та вказівок з техніки безпеки може призвести до ураження електричним струмом, пожежі та/або тяжких травм.

Після ознайомлення із вказівками з безпеки та настановами обов'язково зберігайте їх на майбутнє! Передавайте ваш прилад тільки разом з цими документами. Ви та всі інші користувачі повинні мати можливість ознайомитися з ними у разі потреби у будь-який момент.

3.1 Безпека на робочому місці

a) **Тримайте своє робоче місце чистим та добре освітленим.** Безлад або погане освітлення на робочому місці можуть призвести до нещасних випадків.

b) **Не працюйте з приладом у середовищі, де існує небезпека вибуху внаслідок присутності легкозаймистих рідин, газів або пилу.** Прилади генерують іскри, від яких може займатися пил або випари.

c) **Під час роботи з приладом не підпускайте до робочого місця дітей та інших осіб.**

3.2 Електрична безпека

a) **Штепсельна вилка приладу має підходити до розетки. Не дозволяється вносити зміни в конструкцію штепсельної вилки.** Заборонено використовувати адаптери штепсельних вилок. Використання оригінальної штепсельної вилки та належної розетки зменшує ризик ураження електричним струмом.

b) **Забезпечити захист приладу від дощу і вологи.** Потрапляння води в прилад збільшує ризик ураження електричним струмом.

c) **Заборонено використовувати з'єднувальний кабель для перенесення приладу, підвішування або витягування штепсельної вилки з розетки.** Захищайте кабель під'єднання джерела живлення від високих температур, оливи, гострих крайок та рухомих деталей пристрою. Пошкоджений або закручений кабель під'єднання джерела живлення збільшує ризик ураження електричним струмом.

3.3 Безпека людей

- a) Будьте уважними, стежте за своїми діями та будьте обережними під час роботи з приладом. Не користуйтеся приладом, якщо ви стомлені або знаходитесь під дією наркотиків, спиртних напоїв або ліків. Мить неуважності при користуванні приладом може призвести до тяжких травм.
- b) Працюйте в засобах індивідуального захисту та обов'язково працюйте в захисних окулярах. Застосування засобів індивідуального захисту, як напр., – в залежності від виду робіт – захисної маски, спецвзуття, що не ковзається, каски та навушників, зменшує ризик травм.
- c) Запобігайте ненавмисному вмиканню приладу. Перш ніж увімкнути прилад в електромережу, брати його в руки або переносити, впевніться в тому, що прилад вимкнено. Тримання пальця на вимикачі під час перенесення приладу або підключення в розетку увімкненого приладу може призвести до травм.
- d) Завжди займайте стійке робоче положення. Зберігайте стійке положення та завжди тримайте рівновагу. Це дозволить краще контролювати прилад у небезпечних ситуаціях.
- e) Налегне знання приладу, отримане в результаті частого його використання, не повинно спонукати до самовпевненості та ігнорування правил техніки безпеки. Необроблені дії за долі секунди можуть призвести до травм.

3.4 Використання і поводження з приладом

- a) Не перевантажуйте електрострумент. Використовуйте такий прилад, що спеціально призначений для відповідної роботи. З придатним приладом ви з меншим ризиком отримаєте кращі результати роботи, якщо будете працювати в зазначеному діапазоні потужності.
- b) Не користуйтеся приладом з пошкодженим вимикачем. Прилад, який не вмикається або не вимикається, є небезпечним, і його треба відремонтувати.
- c) Перед тим, як замінити приладдя або відкладати інструмент, необхідно витягнути штепсельну вилку із розетки або виняти акумуляторний блок. Ці попереджувальні заходи з техніки безпеки зменшують ризик випадкового запуску приладу.
- d) Зберігайте прилади, якими ви саме не користуєтесь, подалі від дітей. Не дозволяйте користуватися електрострументом особам, які не знайомі з його роботою або не читали ці вказівки. Прилад є небезпечним у разі застосування недосвідченими особами.
- e) Старанно доглядайте за приладами й приладдя. Перевіряйте, щоб рухомі деталі приладу бездоганно працювали та не

заїдали, не були зламаними або настільки пошкодженими, щоб це могло вплинути на функціонування приладу. Пошкоджені деталі необхідно відремонтувати в авторизованій майстерні, перш ніж знову користуватися електрострументом. Велика кількість нещасних випадків стається внаслідок поганого догляду за приладами.

f) Використовуйте прилад, приладдя до нього, робочі інструменти тощо відповідно до цих вказівок. Враховуйте при цьому умови роботи та специфіку виконуваної роботи. Використання приладів для робіт, для яких вони не передбачені, може призвести до небезпечних ситуацій.

g) Рукоятки та інші поверхні, яких торкається користувач, повинні бути сухими, чистими і знежиреними. Слизькі рукоятки і поверхні захвату унеможливають безпечне поводження з приладом та його контролювання в неочікуваних ситуаціях.

3.5 Використання і поводження з акумуляторним приладом

- a) Заряджайте акумуляторні батареї лише в заряджувальних пристроях, рекомендованих виготовлювачем. Використання заряджувального пристрою для акумуляторних батарей, для яких він не передбачений, може призводити до пожежі.
- b) Використовуйте в електрострументі лише рекомендовані акумуляторні батареї. Використання інших акумуляторних батарей може призводити до травм та пожежі.
- c) Не зберігайте акумуляторну батарею, якою Ви саме не користуєтесь, поряд із канцелярськими скріпками, ключами, гвіздками, гвинтами та іншими невеликими металевими предметами, які можуть спричинити перемикання контактів. Коротке замикання між контактами акумуляторної батареї може спричинити опіки або пожежу.
- d) При неправильному використанні з акумуляторної батареї може потекти рідина. Уникайте контакту з нею. При випадковому контакті промийте відповідне місце водою. Якщо рідина потрапила в очі, додатково зверніться до лікаря. Акумуляторна рідина може спричинити подразнення шкіри або опіки.
- e) Не використовуйте пошкоджені або модифіковані акумулятори або електрострументи. Пошкоджені або модифіковані акумулятори повестися неочікувано, що може призвести до пожежі, вибуху або ризику травм.
- f) Не піддавайте акумулятор або електрострумент дії вогню на високих температур. Вогонь або температури вищі за 130 °C можуть призвести до вибуху.
- g) Виконуйте всі вказівки із заряджання і не заряджайте акумулятор або електрострумент за температури, що виходять за вказані в інструкції межі. При

неправильному заряджанні або заряджанні поза межами температурного діапазону можливе пошкодження акумулятора і підвищення небезпеки пожежі.

3.6 Технічне обслуговування

а) Доручайте ремонт приладу лише кваліфікованим фахівцям та лише з використанням оригінальних запчастин. Це забезпечить роботу пристрою протягом тривалого часу.

б) Ніколи не обслуговуйте пошкоджені акумулятори. Технічне обслуговування акумуляторів повинен робити виключно виробник або уповноважені центри обслуговування клієнтів.

3.7 Додаткові правила техніки безпеки

- Ця інструкція з експлуатації орієнтована на людей з базовими технічними знаннями, необхідними для роботи з пристроями, що описані в цій інструкції. Якщо у вас відсутній досвід роботи з такими пристроями, спочатку скористайтеся допомогою досвідчених фахівців.
- Виробник не несе відповідальності за пошкодження, що виникли в результаті недотримання цієї інструкції з експлуатації.

Інформація позначена в цій інструкції з експлуатації таким чином:



Небезпека!

Попередження про небезпеку травмування, пошкодження майна або шкоди для довкілля.

4. Спеціальні правила техніки безпеки

Нижче наведено залишкові небезпеки, що виникають при експлуатації пневматичних приладів і які не можна повністю усунути, навіть вживши належні заходи безпеки.

4.1 Небезпека травмування стисненим повітрям, що виходить, та деталями, які пошкоджуються стисненим повітрям!

- У жодному разі не спрямовуйте стиснене повітря на людей або тварин.
- Переконайтеся, що все використовуване приладдя розраховане на робочий тиск.
- При послабленні з'єднань враховуйте, що стиснене повітря, що міститься у пневматичному шлангу виходить раптово. Тому міцно тримайте край пневматичного шлангу, який від'єднується.
- Переконайтеся, що всі різьбові з'єднання завжди міцно затягнуті.
- Не намагайтеся самостійно відремонтувати прилад! Ремонт компресорів та пневматичних приладів можуть виконувати лише фахівці.

4.2 Небезпека внаслідок недостатнього оснащення засобами індивідуального захисту!

- Працювати в захисних навушниках.
- Працювати в захисних окулярах.
- У випадку робіт з виділенням пилю або якщо виникають небезпечні для здоров'я гази чи випари, працювати в респираторі.
- Працювати в спеціальному одязі.
- Працювати в нековзкому взутті.

4.3 Небезпека, обумовлена дефектами інструмента!

- Ретельно доглядайте за електроприладом та приладам. Дотримуйтеся інструкцій з техобслуговування.
- Кожного разу перед початком роботи перевіряйте інструмент на наявність можливих пошкоджень: перед подальшим використанням необхідно ретельно перевірити правильну і бездоганну роботу захисних пристроїв, засобів безпеки, а також деталей, що мають незначні пошкодження. Повторне використання пошкодженого приладу допускається тільки після ремонту кваліфікованими фахівцями.
- Переконайтеся, що рухомі деталі працюють належним чином і не заблоковані. Усі деталі потрібно правильно змонтувати, а також виконати усі умови забезпечення бездоганної роботи електроприладу.
- Пошкоджені запобіжні пристрої або деталі необхідно ремонтувати або міняти у спеціалізованому сервісному центрі.

4.4 Спеціальні правила техніки безпеки для акумуляторних інструментів



Захищайте акумуляторні блоки від вологи!

Не піддавайте акумуляторні блоки впливу відкритого вогню!

- Заборонено використовувати пошкоджені або деформовані акумуляторні блоки!
- Заборонено розкривати акумуляторні блоки!
- Заборонено торкатися чи закорочувати контакти акумуляторного блока!



З несправного літій-іонного акумуляторного блока може витікати слабокисла легкозаймиста рідина!



Якщо електроліт пролився і потрапив на шкіру, необхідно негайно промити цю ділянку великою кількістю води. У разі потрапляння електроліту в очі необхідно промити їх чистою водою і терміново звернутися до лікаря!

- Якщо електроінструмент пошкоджений, необхідно виїняти з нього акумуляторний блок.

Транспортування літій-іонних акумуляторних блоків:

- Транспортування літій-іонних акумуляторних блоків регулюється Законом про небезпечний вантаж (UN 3480 та UN 3481). Під час

відправлення літій-іонних акумуляторних блоків з'ясуйте актуальні чинні норми. За потреби зверніться за інформацією до своєї транспортної компанії. Сертифіковану упаковку можна придбати в Metabo.

- Відправляйте акумуляторні блоки лише, якщо корпус не пошкоджений та немає витоків рідини. При відправленні вийміть акумуляторний блок з інструмента. Вживати заходи проти короткого замикання контактів (наприклад, ізолювати клейкою стрічкою).

4.5 Додаткові правила техніки безпеки

- Перед здійсненням будь-яких робіт з переоснащення, технічного обслуговування або чищення необхідно від'єднати кабель під'єднання до джерела живлення (21) від мережевої розетки та вийняти акумуляторний блок (23) з інструмента.
- Дотримуйтеся спеціальних правил техніки безпеки, наведених у відповідних розділах.
- При потребі дотримуйтеся встановлених відповідними установами директив або правил із запобігання нещасним випадкам при поводженні з компресорами.
- Дотримуйтеся законодавчих приписів щодо експлуатації установок, які потребують нагляду.
- Враховуйте вплив навколишнього середовища.
- Світлодіодний ліхтар (6): не дивіться на світлодіодне світло безпосередньо через оптичні прилади.



УВАГА! Не дивіться на джерело світла, що горить.

- Заборонено вносити зміни в конструкцію інструмента.
- Небезпека нещасного випадку! Прокладати кабель під'єднання до джерела живлення необхідно так, щоб він нікому не заважав.
- Кабель під'єднання до джерела живлення потрібно розташовувати подалі від гострих країв, а також заборонено перегинати або зв'язувати вузлами кабель чи класти будь-які предмети на нього.
- Заборонено використовувати адаптери штепсельних вилок або подовжувачі кабелю.
- При від'єднанні від джерела живлення: заборонено тягнути за кабель. Використовувати штепсельну вилку.
- Штепсельна вилка приладу має підходити до розетки. Не дозволяється вносити зміни в конструкцію штепсельної вилки. Використання оригінальної штепсельної вилки та належної розетки зменшує ризик ураження електричним струмом.
- Доручайте ремонт приладу виключно кваліфікованим фахівцям та лише з використанням оригінальних запчастин. Це допоможе забезпечити роботу приладу протягом тривалого часу.

4.6 Символи



Прочитайте інструкцію з експлуатації.



Працювати в засобах захисту органів слуху.



Гарантований рівень звукового тиску.

5. Огляд

Див. стор. 2.

- 1 Адаптер вентиля «Presta»
- 2 Голка для м'ячів (для накачування м'ячів)
- 3 Універсальний адаптер
- 4 Відділення для зберігання адаптерів для накачування
- 5 Пневматичний шланг з адаптером вентиля «Schrader»
- 6 Світлодіод
- 7 Кнопка ввімкнення/вимкнення світлодіодного ліхтаря
- 8 Ручка для транспортування
- 9 Кнопка ввімкнення/вимкнення (приладу)
- 10 Кнопка вибору режиму роботи: стиснене повітря або вентилятор
- 11 Кнопка для налаштування потрібного тиску повітря (в режимі «Стиснене повітря»)
- 12 Налаштування одиниць вимірювання тиску на індикаторі тиску (бар / фунт/кв.дюйм / кПа) (в режимі «Стиснене повітря»)
- 13 Кнопка пуску/зупинки (стиснене повітря або вентилятор)
- 14 Шланг низького тиску
- 15 Різни адаптери (для шланга низького тиску)
- 16 Відділення для зберігання адаптерів
- 17 З'єднання для відкачування за допомогою шланга низького тиску (вхідний отвір повітря)
- 18 З'єднання для накачування за допомогою шланга низького тиску (вихідний отвір повітря)
- 19 Кришка (відділення для кабелю під'єднання до джерела живлення та приладдя)
- 20 Розетка для вставляння автомобільного кабелю під'єднання до джерела живлення 12 В
- 21 Автомобільний кабель під'єднання до джерела живлення 12 В
- 22 Кнопка розблокування акумуляторного блока
- 23 Акумуляторний блок*
- 24 Кнопка індикатора ємності*
- 25 Сигнальний індикатор ємності *

* залежно від комплектації / не входить у комплект постачання

6. Введення в експлуатацію



Перед введенням в експлуатацію переконайтеся у відсутності пошкоджень. Пошкоджений прилад експлуатувати заборонено.

6.1 Встановлення

- Встановити на міцну, горизонтальну і рівну поверхню.
- До елементів керування повинен бути постійний належний доступ.
- Встановити в сухому і захищеному від низьких температур місці.

6.2 Забезпечення електроживленням за допомогою акумуляторного блока

Перед використанням зарядіть акумуляторний блок (23).

При зниженні потужності зарядіть акумуляторний блок.

Вказівки щодо заряджання акумуляторного блока див. в інструкції з експлуатації зарядного пристрою Metabo.

Акумуляторні блоки мають індикатор ємності та сигналу (25) (залежно від комплектації):

- Натисніть кнопку (24), і світлодіодні індикатори покажуть рівень заряду акумулятора.
- Якщо блимає один світлодіод, акумуляторний блок майже розрядився і його потрібно зарядити.

Під'єднання / від'єднання акумуляторного блока

Виймання:

Натисніть кнопку розблокування акумуляторного блока (22) і зніміть акумуляторний блок.

Встановлення:

Вставте акумуляторний блок (23) до фіксації.

6.3 Забезпечення живленням за допомогою автомобільного кабелю під'єднання до джерела живлення 12 В



Заборонено використовувати розетку прикурювача 12 В для живлення цього приладу під час руху автомобіля.



Перед введенням в експлуатацію переконайтеся, що вказана на технічній таблиці інструмента напруга в мережі відповідає параметрам електромережі автомобіля.



Переконайтеся, що автомобільний кабель під'єднання до джерела живлення 12 В не затиснутий і не пошкоджений.

1. Відкрийте відділення для зберігання кабелю (19) і вставте автомобільний кабель під'єднання до джерела живлення 12 В (21) у розетку (20).
2. Повністю розкладіть автомобільний кабель під'єднання до джерела живлення 12 В (21) і

вставте у відповідну розетку 12 В прикурювача автомобіля.

Вказівка: деякі розетки прикурювача подають живлення лише тоді, коли увімкнено запалювання або двигун автомобіля.

7. Експлуатація



Експлуатуйте прилад лише під наглядом. Надмірний тиск може призвести до розриву об'єкта, що надувається, і, як наслідок, до травмування людей і пошкодження майна.

7.1 Надування за допомогою пневматичного шланга (5)

1. Розкладіть пневматичний шланг (5).
2. Накрутіть пневматичний шланг на вентиль об'єкта, який потрібно надути. Або накрутіть на пневматичний шланг адаптер (1), (3), (2) і потім встановіть адаптер на вентиль об'єкта, який потрібно надути.



Перед запуском компресора переконайтеся, що приєднаний адаптер надійно зафіксований.

3. Ввімкнення приладу: натисніть кнопку ввімкнення/вимкнення (9). Засвітиться дисплей.
4. Натисканням на кнопку режиму роботи (10) (P/V) можна вибирати між режимами «Стиснене повітря» та «Вентилятор». Налаштування в режимі «Стиснене повітря» = символ:



5. За допомогою натискання кнопки (12) виберіть потрібні одиниці вимірювання тиску (бар / фунт/кв.дюйм / кПа).
6. За допомогою натискання кнопки +/- (11) налаштуйте потрібний тиск на дисплеї.



Налаштований тиск не повинен перевищувати максимальний допустимий тиск для об'єкта, який потрібно надути. Недотримання цієї вимоги може спричинити розрив об'єкта і травмування людей та пошкодження майна.

7. Запуск накачування: натисніть кнопку пуску/зупинки (13) Поточний тиск відображається на дисплеї. Процес накачування зупиняється автоматично щойно буде досягнуто задане значення тиску. Процес накачування можна перервати в будь-який момент, натиснувши кнопку пуску/зупинки (13).
8. Вимкнення приладу: натисніть кнопку ввімкнення/вимкнення (9). Дисплей згасне.
9. Зніміть пневматичний шланг з об'єкта, який потрібно надути. За потреби відкрутіть адаптер від пневматичного шланга (5) і покладіть для зберігання у відділення (4). Намотайте пневматичний шланг на прилад і належним чином зафіксуйте шланг.

7.2 Надування / відкачування за допомогою шланга низького тиску (14)

1. Шланг низького тиску (14) зніміть з приладу і ...
- a **для надування** встановіть на вихідний отвір повітря (18) (байонетне з'єднання: вирівняйте, вставте і поверніть проти годинникової стрілки) або ...
- b **для відкачування** встановіть на вхідний отвір повітря (17) (байонетне з'єднання: вирівняйте, вставте і поверніть проти годинникової стрілки)
3. За потреби відкрутіть зі шланга низького тиску (14) приєднаний адаптер (15) і накрутіть відповідний адаптер (15) з відділення для зберігання (16).
4. Встановіть шланг низького тиску (14) з адаптером на об'єкт, який потрібно надути.
5. Ввімкнення приладу: натисніть кнопку ввімкнення/вимкнення (9). Засвітиться дисплей.
6. Натисканням на кнопку режиму роботи (10) (P/V) можна вибрати між режимами «Стиснене повітря» та «Вентилятор». Налаштування в режимі «Вентилятор» = символ:



 Не надувайте занадто сильно об'єкт, який потрібно надути. Недотримання цієї вимоги може спричинити розрив об'єкта і травмування людей та пошкодження майна.

7. Запуск надування: натисніть кнопку пуску/зупинки (13) Процес надування можна перервати в будь-який момент, натиснувши кнопку пуску/зупинки (13).
8. Від'єднайте шланг низького тиску від об'єкта, який потрібно надути, і закрийте його ковпачком.
9. Вимкнення приладу: натисніть кнопку ввімкнення/вимкнення (9). Дисплей згасне.
10. Від'єднайте шланг низького тиску від вхідного чи вихідного отвору повітря (байонетне з'єднання: поверніть за годинниковою стрілкою і зніміть). Потім вставте у гніздо на нижній стороні приладу, намотайте на прилад і належним чином зафіксуйте.

7.3 Транспортування

Намотайте шланги на прилад і належним чином їх зафіксуйте. Складіть кабель під'єднання до джерела живлення (21) у відділення для зберігання і закрийте кришку (19)

Переносити прилад необхідно за ручку для транспортування (8). Заборонено тягнути прилад за шланг або кабель під'єднання до джерела живлення.

8. Технічне обслуговування, догляд і зберігання



Перед будь-якими роботами на приладі: вимкнати прилад. Від'єднати кабель під'єднання до джерела живлення (21) від мережі живлення та виїняти акумуляторний блок (23) з інструмента.

Описані в цьому розділі роботи з технічного обслуговування і ремонту дозволяється виконувати тільки фахівцям.

8.1 Важлива інформація

Техобслуговування та перевірки потрібно планувати та виконувати відповідно до законодавчих норм залежно від місця встановлення та способу експлуатації приладу.

Органи нагляду можуть вимагати надання відповідних документів.

8.2 Регулярне технічне обслуговування Перед кожним початком роботи

Переконайтеся, що шланги не пошкоджені, у разі потреби відремонтувати.

Перевірити надійність затягування різьбових з'єднань, у разі потреби затягнути.

Переконайтеся, що кабель під'єднання до джерела живлення (21) не пошкоджений, у разі потреби замінити оригінальною запчастиною.

8.3 Зберігання приладу

Вимкніть інструмент. Від'єднати кабель під'єднання до джерела живлення (21) від мережі живлення та виїняти акумуляторний блок (23) з інструмента.

При зберіганні приладу треба забезпечити неможливість його увімкнення сторонніми особами.



Не зберігати прилад у вологих або сирих приміщеннях без відповідного захисту.

Дотримуйтесь дозволеного діапазону температур (див. Технічні характеристики).

9. Проблеми і несправності

Компресор не працює:

- Акумуляторний блок розряджений? Перед використанням зарядіть акумуляторний блок.
- Переконайтеся, щоб акумуляторний блок був насунутий до защеплення.
- Ввімкніть прикурювач або двигун автомобіля.

Прилад перегрівся, наприклад через недостатнє охолодження (перекриті вентиляційні отвори).

- Вимкніть інструмент.
- Усуньте причину перегрівання. Дайте охолонути приблизно десять хвилин
- Знову ввімкніть прилад.

На об'єкт, який потрібно надути, не подається повітря з достатнім тиском.

- За допомогою натискання кнопки +/- (11) перевірте налаштований тиск на дисплеї.
 - Перевірте шлангове з'єднання.
- Використовується правильний адаптер?

10. Приладдя

Необхідно використовувати виключно оригінальні акумуляторні блоки та приладдя Metabo або CAS (Cordless Alliance System).

Використовувати тільки те приладдя, яке відповідає вимогам і параметрам, наведеним у цій інструкції з експлуатації.

Див. стор. 4.

А Зарядний пристрій: SC 30, тощо

Акумуляторні блоки різної ємності Використовуйте лише ті акумуляторні блоки, напруга яких відповідає вашому електроінструменту.

- 2,0 А-год, LiPower, № для замовл.: 625026000
 - 4,0 А-год, LiPower, № для замовл.: 625027000
 - 5,2 А-год, LiPower, № для замовл.: 625028000
 - 4,0 А-год, LiHD, № для замовл.: 625367000
 - 5,5 А-год, LiHD, № для замовл.: 625368000
 - 8,0 А-год, LiHD, № для замовл.: 625369000
 - 10,0 А-год, LiHD, № для замовл.: 625549000
- тощо.

Повний асортимент приладдя див. на сайті www.metabo.com або в каталозі.

11. Ремонт

 Ремонт електроінструмента повинні здійснювати тільки кваліфіковані фахівці-електрики!

Дозволяється використовувати тільки оригінальні запасні частини Metabo.

Пошкоджений автомобільний кабель під'єднання до джерела живлення 12 В можна замінити тільки на спеціальний, оригінальний автомобільний кабель під'єднання до джерела живлення 12 В від Metabo, який можна придбати у сервісному центрі Metabo.

Для ремонту електроінструмента Metabo звертайтеся до регіонального представництва Metabo. Адреси див. на сайті www.metabo.com.

Списки запасних частин можна завантажити на сайті www.metabo.com.

12. Захист довкілля

Дотримуйтеся національних правил безпечної утилізації і переробки використаних інструментів, пакувальних матеріалів і приладдя.

Пакувальні матеріали необхідно утилізувати відповідно до їхнього маркування згідно з комунальними правилами. Додаткову інформацію наведено на сайті www.metabo.com у розділі «Сервіс».

Заборонено утилізувати акумуляторні блоки разом з побутовими відходами! Несправні чи відпрацьовані акумуляторні блоки необхідно здавати дилерові фірми Metabo!

Заборонено викидати акумуляторні блоки у водойми!



Тільки для країн ЄС: заборонено утилізувати електроінструменти разом з побутовими відходами! Згідно з директивою ЄС 2012/19/ЄС про електричні та електронні пристрої та відповідними національними нормами відпрацьовані електроінструменти підлягають роздільній утилізації з метою їх подальшої екологічно безпечної переробки.

Перед тим як утилізувати акумуляторний блок, необхідно розрядити його в електроінструменті. Вживати заходи проти короткого замикання контактів (наприклад, ізолювати клейкою стрічкою).

13. Технічні характеристики

Пояснення до даних, наведених на стор. 3.

Залишаємо за собою право на технічні зміни.

- U_A = напруга акумуляторного блока
 - U_N = робоча напруга (через автомобільний кабель під'єднання до джерела живлення 12 В (21))
 - F = продуктивність наповнення (при 0–6 бар)
 - P_{max} = макс. тиск
 - IP = клас захисту
 - T_{max} = **Компресор:** макс. температура зберігання / експлуатації *
 - T_{min} = **Компресор:** мин. температура зберігання / експлуатації **
 - $T_{B, Akku}$ = **Акумуляторний блок:** дозволена температура навколишнього середовища під час експлуатації
 - $T_{L, Akku}$ = **Акумуляторний блок:** дозволена температура навколишнього середовища при зберіганні
 - m = вага (без акумуляторного блоку)
 - F_{12V} = запобіжник (12 В)
- Результати вимірювань отримані згідно зі стандартом EN 62841.

Рекомендована температура навколишнього середовища під час заряджання: від 0 °С до 40 °С.

== постійний струм

На вказані технічні характеристики поширюється допуски, передбачені чинними стандартами.



Значення емісії шуму

Ці значення дозволяють оцінювати і порівнювати емісію шуму різних приладів. Залежно від умов експлуатації, стану приладу або робочих інструментів фактичне навантаження може бути вище або нижче. Для оцінки зразкового рівня емісії враховуйте перерви в роботі та фази роботи зі зниженим (шумовим) навантаженням. Визначте перелік організаційних заходів щодо захисту

користувача з урахуванням тих чи інших значень емісії шуму.

Рівень звукового тиску за типом А:

L_{pA} = рівень звукового тиску

L_{WA} = рівень звукової потужності

$L_{WA(G)}$ = гарантований рівень звукової потужності згідно з 2000/14/ЄС



K_{pA} , K_{WA} = коефіцієнт похибки



Працювати в засобах захисту органів слуху!



ТОВ "Метабо Україна"
вул. Зоря на, 22
с. Святопетрівське
Київська обл.
08141, Київ
www.metabo.com



Metabowerke GmbH
Metabo-Allee 1
72622 Nuertingen
Germany
www.metabo.com

metabo[®]
PROFESSIONAL POWER TOOL SOLUTIONS